

LCS 3

3 DIMENSIONS OF EXCELLENCE

● PERFORMANCE ● SCALABILITY ● EFFICIENCY



DATA CENTER
LOCAL AREA NETWORK

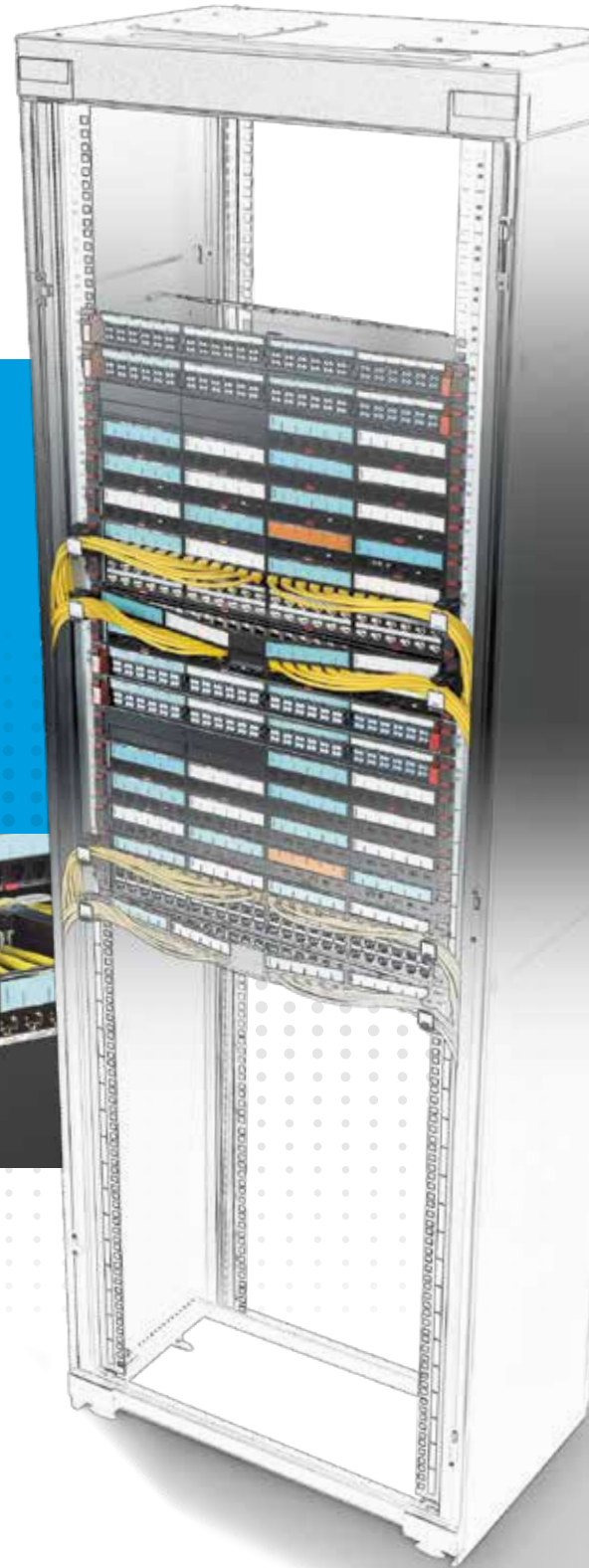

LCS

3

3 DIMENSIONS OF EXCELLENCE

● PERFORMANCE ● SCALABILITY ● EFFICIENCY



3 DIMENSIONS OF EXCELLENCE

◆ PERFORMANCE ◆ SCALABILITY ◆ EFFICIENCY

ΠΕΡΙΕΧΟΜΕΝΑ

- 2 Όμιλος Legrand - Μία κορυφαία εταιρεία για όλα τα IT δίκτυά σας
- 4 Η εξειδίκευσή μας στις ψηφιακές υποδομές
- 6 Γρήγορη εγκατάσταση
- 8 Επεκτασιμότητα & Συντήρηση
- 18 Local Area Network
- 20 PDU - Λύσεις για κάθε διάταξη
- 24 Σελίδες καταλόγου

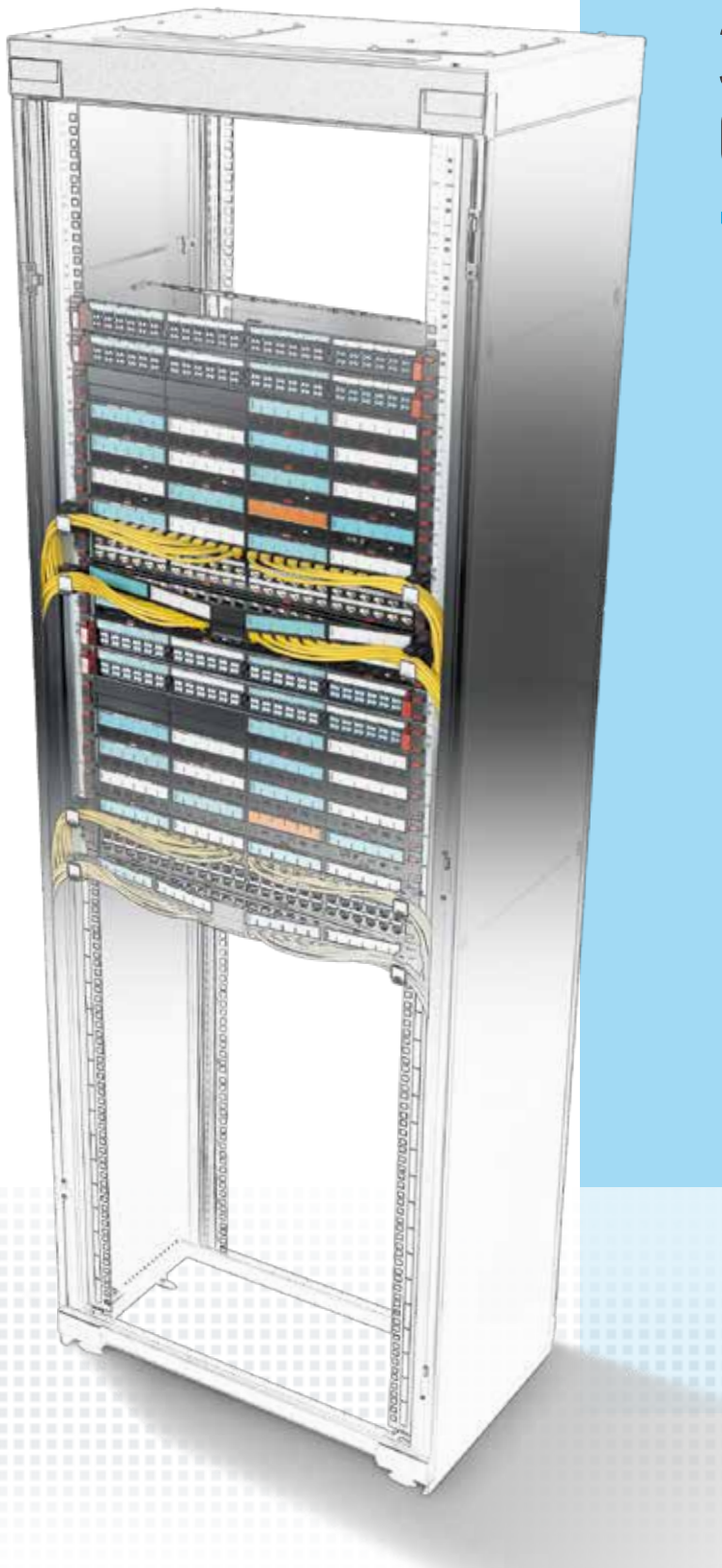

LCS³
3 DIMENSIONS
OF EXCELLENCE
● PERFORMANCE ● SCALABILITY ● EFFICIENCY

3

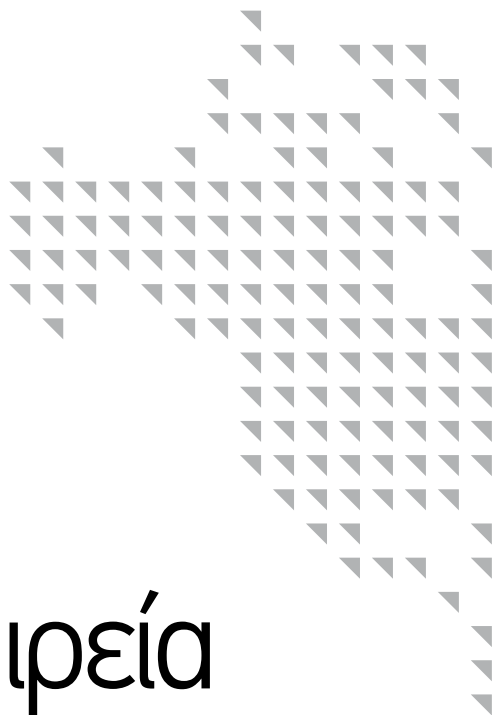

Όμιλος Legrand Μία κορυφαία εταιρεία για όλα τα IT δίκτυα σας

Τα συστήματα δομημένης καλωδίωσης LCS³ της Legrand παρέχουν σήμερα υψηλής ποιότητας συνδεσιμότητα σε περισσότερες από 200 εκατομμύρια συσκευές καθιστώντας την ως παγκόσμιο ηγέτη στα δίκτυα επικοινωνιών για τη μετάδοση δεδομένων. Οι επενδύσεις στην ανάπτυξη και το σχεδιασμό

συστημάτων και λύσεων δομημένης καλωδίωσης μας επιτρέπουν να επεκτείνουμε την γκάμα των προϊόντων μας και να επιτυγχάνουμε το υψηλότερο επίπεδο απόδοσης. Οι λύσεις αυτές είναι ιδανικές για τα σύγχρονα δίκτυα, τεχνολογίες και εφαρμογές πολυμέσων.

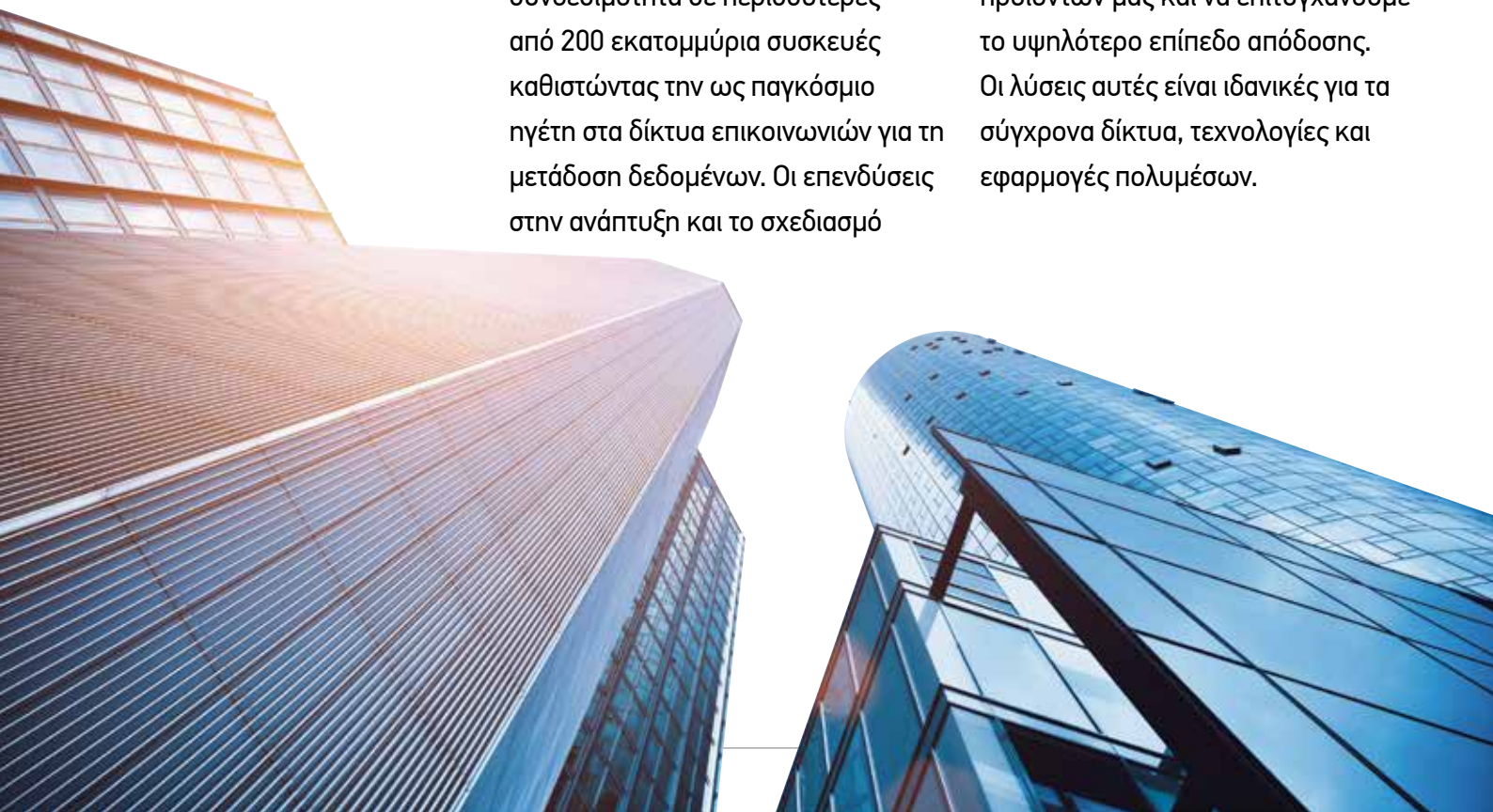

LEGRAND

Προϊόντα και συστήματα
για ψηφιακές και κτιριακές
υποδομές

ΕΝΑ ΧΑΡΤΟΦΥΛΑΚΙΟ ΕΞΕΙΔΙΚΕΥΜΕΝΩΝ IT ΕΤΑΙΡΕΙΩΝ

- C2G • Electrorack • Estap • Middle Atlantic
- Minkels • Quicktron • Raritan • SJ Manufacturing • Valrack



Η εξειδίκευσή μας στις ψηφιακές υποδομές

Οι ολοκληρωμένες λύσεις της Legrand για τη μετάδοση δεδομένων ανταποκρίνονται απόλυτα στις βασικές προκλήσεις των ψηφιακών δικτύων: επίδοση, επεκτασιμότητα και αποδοτικότητα.



1

LOCAL AREA NETWORKS



ΛΥΣΕΙΣ ΔΟΜΗΜΕΝΗΣ ΚΑΛΩΔΙΩΣΗΣ

- **Λύσεις εγκατάστασης**
Ερμάρια 19" δαπέδου και επίτοιχα, open racks, PDU, μικρά data centers, κ.ά.
- **Λύσεις χαλκού**
Νέοι κονέκτορες, μετώπες, RJ45, κ.ά.
- **Λύσεις οπτικών ινών**
Κονέκτορες, πλήρεις και κενές μετώπες μικτονόμησης, pigtails, κ.ά.



2

DATA CENTER & SERVER ROOM



ΛΥΣΕΙΣ ΔΟΜΗΜΕΝΗΣ ΚΑΛΩΔΙΩΣΗΣ ΓΙΑ SERVER ROOMS

- **Λύσεις εγκατάστασης**
Ερμάρια για server, μονάδες ψύξης και ψυχρού διαδρόμου (cold corridor), PDU, κ.ά.
- **Λύσεις χαλκού**
Προτερματισμένες μετώπες HD, κ.ά.
- **Λύσεις οπτικών ινών**
Προτερματισμένες κασέτες, HD λύσεις οπτικών ινών, κ.ά.



3

AUDIO VIDEO ΣΥΣΤΗΜΑ



ΠΛΟΥΣΙΑ ΓΚΑΜΑ ΤΕΧΝΟΛΟΓΙΩΝ ΓΙΑ ΝΑ ΤΑΙΡΙΑΖΟΥΝ ΣΤΙΣ ΕΦΑΡΜΟΓΕΣ ΚΑΙ ΤΟΝ ΕΞΟΠΛΙΣΜΟ ΤΟΥ ΧΡΗΣΤΗ

- **Ερμάρια**
- **Προκαλωδιωμένες πρίζες audio/video**
(HDMI, display port, HD15, USB, RCA, JACK, etc.)
- **Καλώδια και αντάπτορες**



LCS 3

3 DIMENSIONS
OF EXCELLENCE

• PERFORMANCE • SCALABILITY • EFFICIENCY

- 1 ΧΩΡΙΣ ΕΡΓΑΛΕΙΑ
- 2 ΤΕΛΕΙΑ ΣΥΝΔΕΣΗ
- 3 ΓΡΗΓΟΡΗ ΣΥΝΔΕΣΗ ΣΕ ΜΕΤΩΠΕΣ ΜΙΚΤΟΝΟΜΗΣΗΣ (PATCH PANELS)

Γρήγορη εγκατάσταση

ΣΥΣΤΗΜΑ ΧΑΛΚΟΥ RJ 45 κονέκτορες

Οι **ΝΕΟΙ ΚΟΝΕΚΤΟΡΕΣ** γρήγορης σύνδεσης χωρίς τη χρήση εργαλείου είναι διαθέσιμοι σε όλες τις κατηγορίες για εγκατάσταση τόσο σε μετώπες μικτονόμησης όσο και στη θέση εργασίας. Μια τέλεια σύνδεση μπορεί να επιτευχθεί μέσα σε λίγα δευτερόλεπτα, εξασφαλίζοντας τη βέλτιστη απόδοση της σύνδεσης από τη μετώπη μικτονόμησης στη θέση εργασίας.

Με χρωματικό κώδικα ώστε η κατηγορία τους να μπορεί να προσδιοριστεί με ευκολία και ασφάλεια:

- Κατ. 5e: γκρι
- Κατ. 6: μπλε
- Κατ. 6A: κίτρινο
- Κατ. 8: γαλάζιο

ΠΑΤΕΝΤΑ
LEGRAND



Νέα συστήματα που διευκολύνουν την καλωδίωση και την εγκατάσταση και αυξάνουν την ταχύτητα μετάδοσης δεδομένων τόσο με λύσεις χαλκού όσο και με οπτικών ινών

Βήματα σύνδεσης του νέου κονέκτορα χωρίς εργαλεία

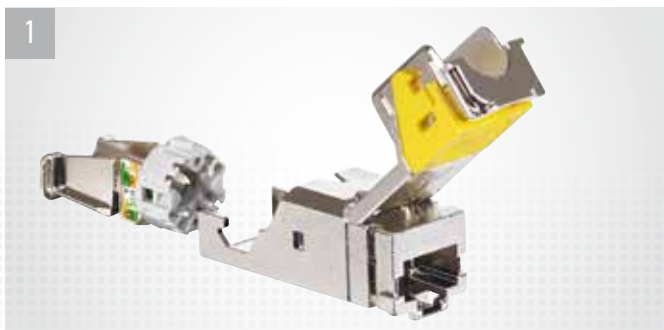

1 Ανασπώστε το κάλυμμα του κονέκτορα και αφαιρέστε το τμήμα στήριξης του καλωδίου

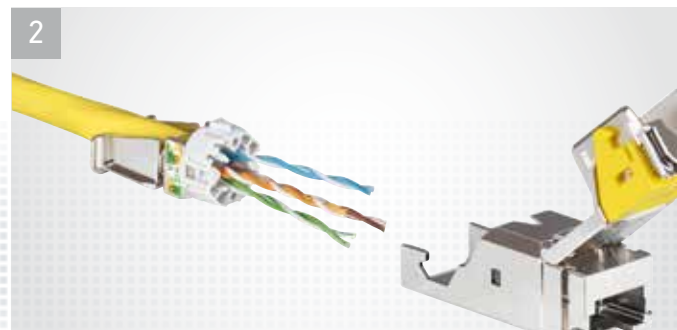

2 Περάστε μέσα το καλώδιο

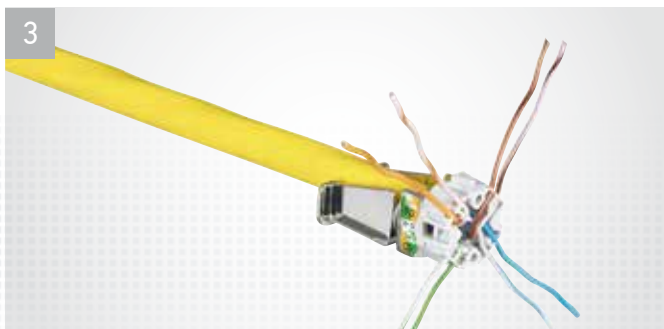

3 Διαχωρίστε τα ζεύγη και εισάγετε τα στις υποδοχές



4 Κόψτε τα ζεύγη



5 Εισάγετε χωρίς να πιέζετε το περίβλημα



6 Πιέστε το κάλυμμα προς τα κάτω και ασφαλίστε τον κονέκτορα

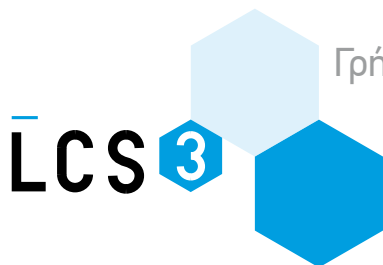

Γρήγορη εγκατάσταση

Η Legrand έχει δημιουργήσει ένα καινοτόμο σύστημα για απλές και οικονομικές συγκολλήσεις οπτικών ινών



ΠΑΤΕΝΤΑ
LEGRAND



ΚΙΤ ΣΥΓΚΟΛΛΗΣΗΣ ΟΠΤΙΚΩΝ ΙΝΩΝ (SMART SPLICER)

- Εύκολο στο χειρισμό: ένα από τα μικρότερα εργαλεία στην αγορά
- Εύκολο στη χρήση: απλό και κατανοητό πρόγραμμα
- Χαμηλό κόστος: γρήγορη απόσβεση της επένδυσης
- Τέλεια σύνδεση στην κατηγορία με 25 χρόνια εγγύηση
- Pigtails κονέκτορες με κωδικοποίηση Legrand
- Pigtails: OM2, OM3, OM4, OS2, LC, SC, LC APC, SC APC

2 ΚΟΨΤΕ



3 ΕΝΩΣΤΕ



4 ΠΡΟΣΤΑΤΕΨΤΕ



LED ΕΝΔΕΙΞΕΩΝ (INSERTION LOSS)

- ΠΡΑΣΙΝΟ: $< 0,1 \text{ dB}$
- ΠΟΡΤΟΚΑΛΙ: $0,1 \text{ dB} < x < 0,2 \text{ dB}$
- ΚΟΚΚΙΝΟ: $> 0,2 \text{ dB}$



LCS 3

3 DIMENSIONS
OF EXCELLENCE

PERFORMANCE SCALABILITY EFFICIENCY

1

ΣΥΡΟΜΕΝΗ ΚΑΣΕΤΑ:
ΕΥΚΟΛΟΤΕΡΗ ΣΥΝΤΗΡΗΣΗ

2

ΓΡΗΓΟΡΗ ΕΞΑΓΩΓΗ
ΜΕ ΠΙΕΣΗ ΜΠΟΥΤΟΝ

3

ΚΑΙΝΟΤΟΜΟ ΑΡΘΡΩΤΟ
ΣΥΣΤΗΜΑ

Νέα συστήματα που διευκολύνουν την καλωδίωση και την εγκατάσταση και αυξάνουν την ταχύτητα μετάδοσης δεδομένων τόσο με λύσεις χαλκού όσο και με οπτικών ινών

Επεκτασιμότητα & Συντήρηση

ΣΥΣΤΗΜΑ
ΧΑΛΚΟΥ

Μετώπες
μικτονόμησης

Οι νέες μετώπες μικτονόμησης έχουν σχεδιαστεί και κατασκευαστεί για βελτιστοποίηση του χώρου, με δυνατότητα μέχρι και 48 θύρες ανά μετώπη, διευκολύνοντας τη συντήρηση και τις μελλοντικές αναβαθμίσεις. Διατίθενται σε δύο εκδόσεις: ευθύγραμμες και γωνιακές. Έχουν ένα σύστημα για τη γρήγορη εξαγωγή του μπλοκ και ένα καινοτόμο σύστημα όδευσης για τακτοποιημένη και εύκολη διαχείριση των καλωδίων



ΠΑΤΕΝΤΑ
LEGRAND

Κασέτα που δέχεται έως 12 κονέκτορες για μετώπη μικτονόμησης

- Συρόμενες κασέτες: ευκολότερη συντήρηση
- Γρήγορη εξαγωγή με πίεση μπουτόν
- Καινοτόμο αρθρωτό σύστημα κασετών
- Εύκολη συντήρηση: αφαιρέστε τους κονέκτορες χωρίς να αποσυνδέσετε τα καλώδια
- **Τέλεια συνέργεια με τις λύσεις οπτικών ινών της Legrand**



Έως 48 θύρες ανά μετώπη

Νέο σύστημα QUICK-FIX



ΠΑΤΕΝΤΑ
LEGRAND

Καινοτόμα λύση γρήγορης στερέωσης:

- Σύστημα “πίστετε και συνδέστε”
- Αυτόματη σύνδεση γείωσης
- Βελτιστοποιημένη καλωδίωση στο ερμάριο
- Νέο εξάρτημα για καλώδια μικτονόμησης με περιστρεφόμενο σύστημα για ρύθμιση της γωνίας όδευσης των καλωδίων και θέση για ετικέτα

Συμβατό με όλες τις μετώπες μικτονόμησης (ευθύγραμμες, γωνιακές, HD)



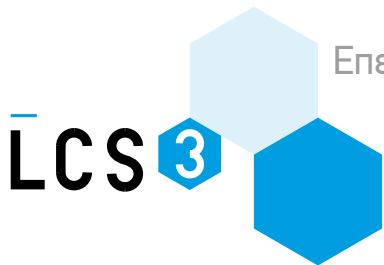

Ανθεκτική μεταλλική κατασκευή

Άνω κάλυμμα για τη διαχείριση ροής αέρα

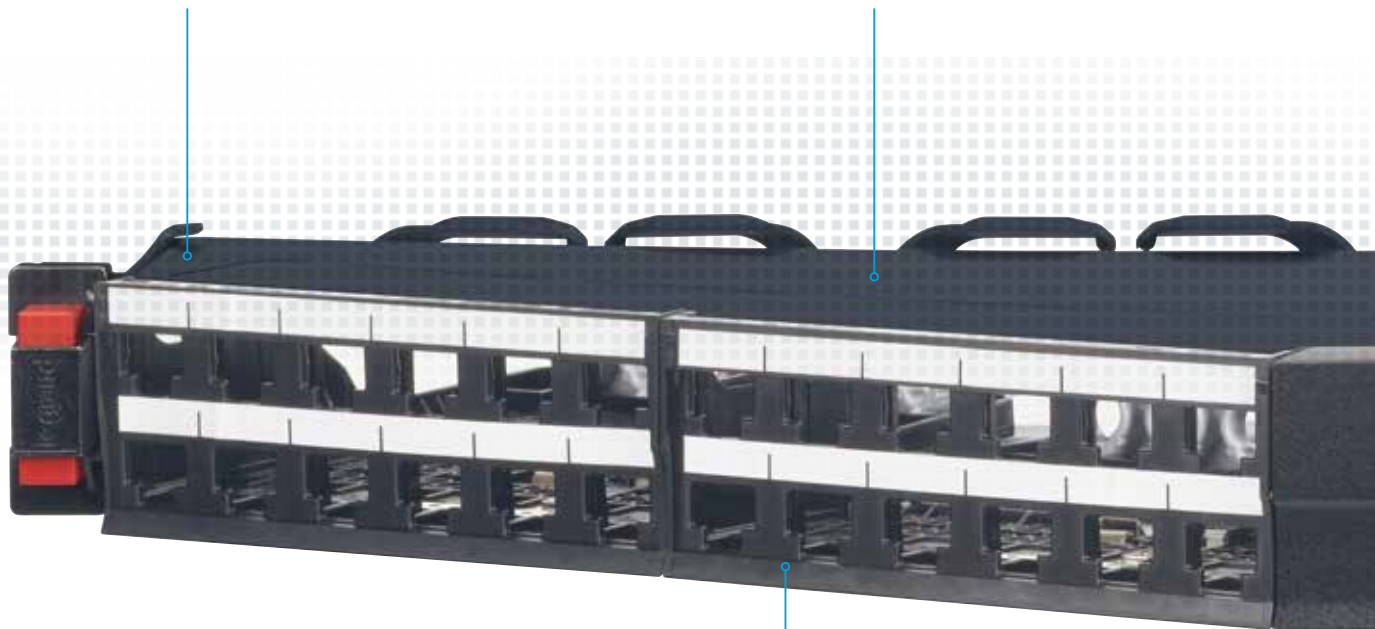

Υψηλή πυκνότητα HD - Παρέχει μέχρι και 48 θύρες σε μία μετώπη για βελτιστοποίηση του χώρου στο ερμάριο

Γωνιακή μετώπη μικτονόμησης με 24 έως 48 θύρες

Μετώπες μικτονόμησης με γωνιακό σχεδιασμό που επιτρέπουν στο καλώδιο να οδηγείται σε κάθε πλευρά του ερμαρίου δημιουργώντας μια σωστή ακτίνα καμπυλότητας. Με αυτόν τον τρόπο αποφεύγεται η ανάγκη οριζόντιας διαχείρισης των καλωδίων και επιτρέπεται η στήριξή τους απευθείας σε κάθετους οδηγούς



Τακτοποιημένη διαχείριση καλωδίων

Σύστημα Quick-Fix

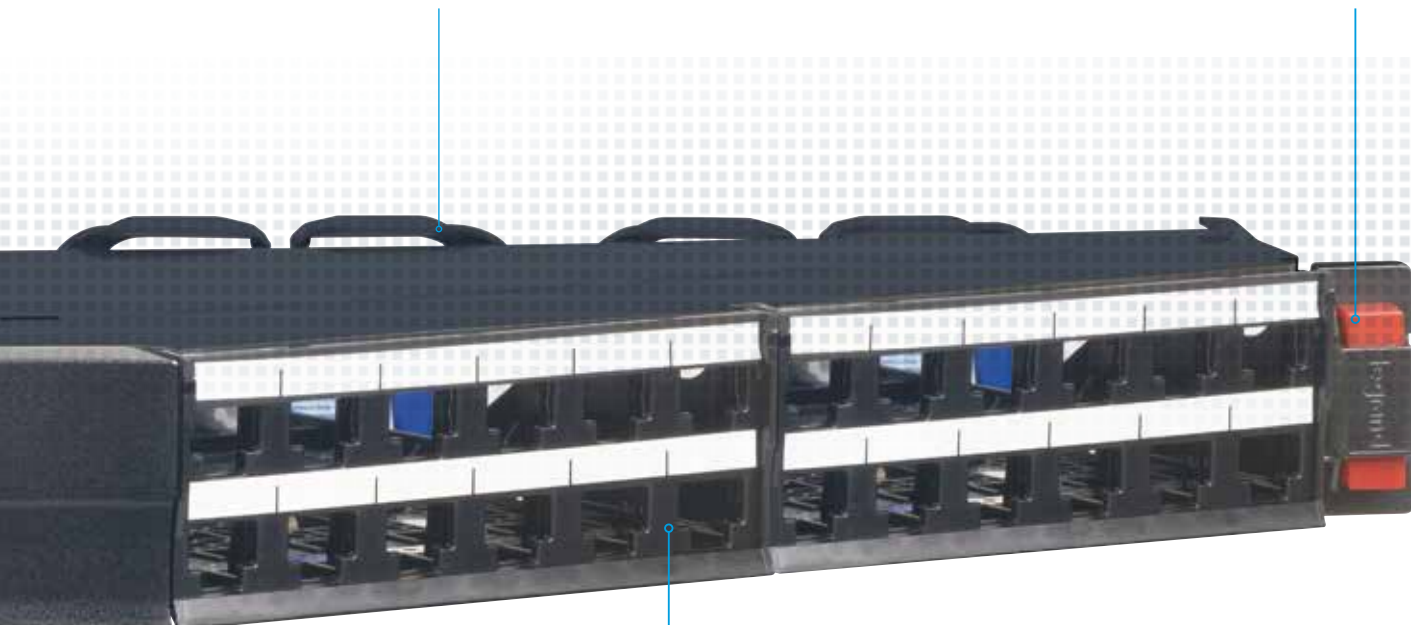

Απλή και αποτελεσματική ταυτοποίηση των θυρών



Διατίθεται επίσης και σε έκδοση 24 θυρών

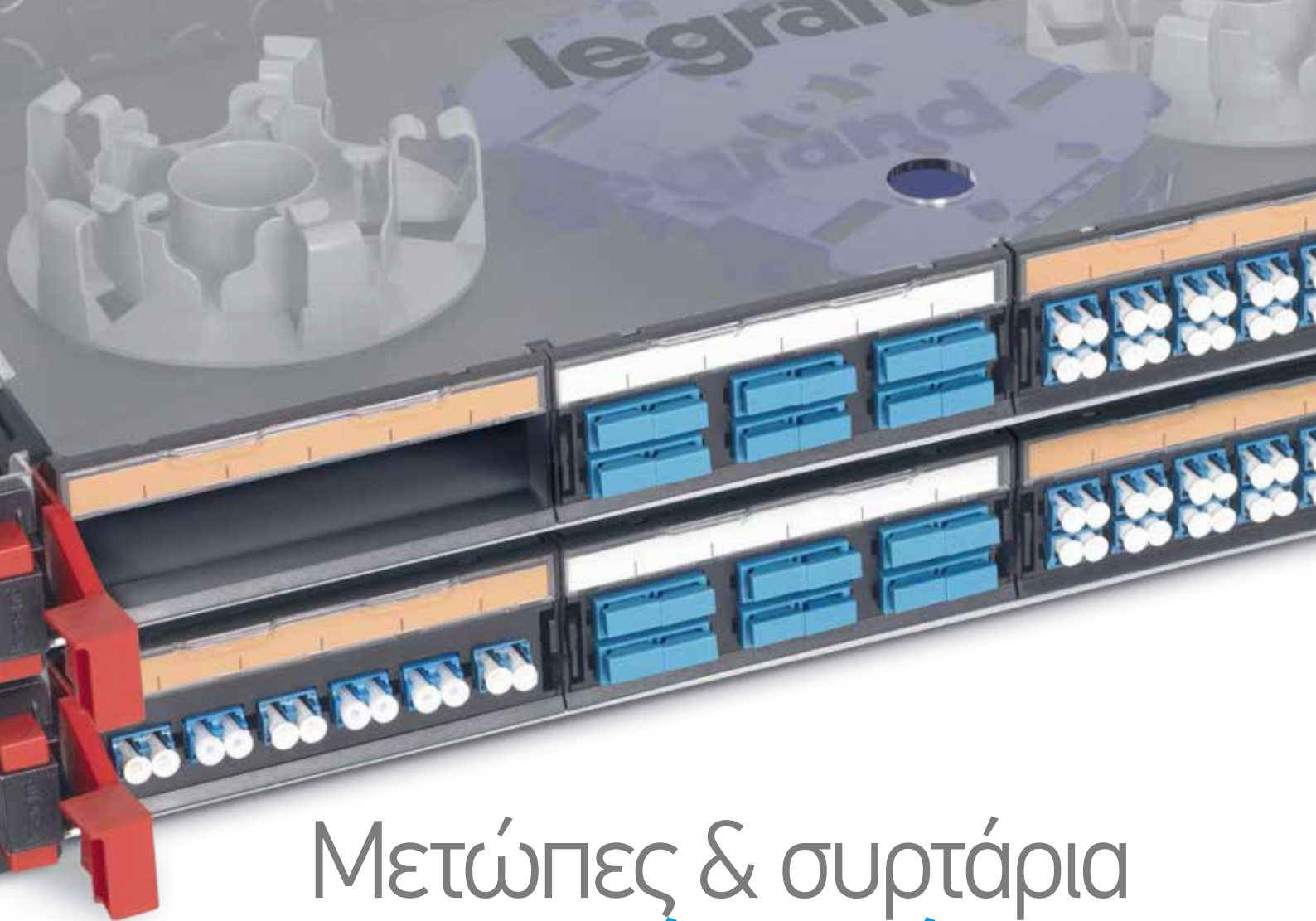

Μετώπες & συρτάρια Οπτικών Ινών

Πλήρως ανανεωμένες και επανασχεδιασμένες μετώπες και συρτάρια οπτικών ινών σε έκδοση υψηλής πυκνότητας HD με 96 έως 144 κόνεκτορες ανά μετώπη. Μετώπες με συρόμενα συρτάρια και σύστημα γρήγορης σύνδεσης για τη διευκόλυνση εργασιών αναβάθμισης και συντήρησης





ΣΥΡΤΑΡΙΑ

- Δυνατότητα εναλλαγής των μπλοκ, των κενών καλυμμάτων και ανταπόρων MTP
- Μπορούν να προστεθούν έως 4 μπλοκ οπτικών ινών

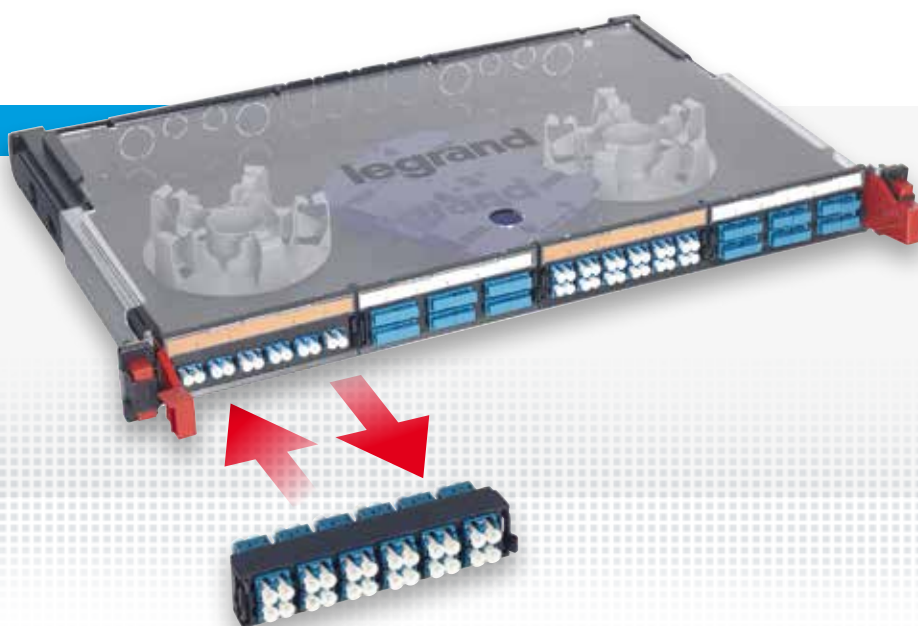

ΜΕΤΩΠΕΣ HD

- Νέα, καινοτόμα λύση γρήγορης στήριξης
- Είναι δυνατή η προσθήκη κασέτας οπτικής ίνας με απόλυτα προσαρμοσμένο χώρο περιέλιξης
- Συνδυασμός χαλκού/οπτικών ινών στην ίδια μετώπη

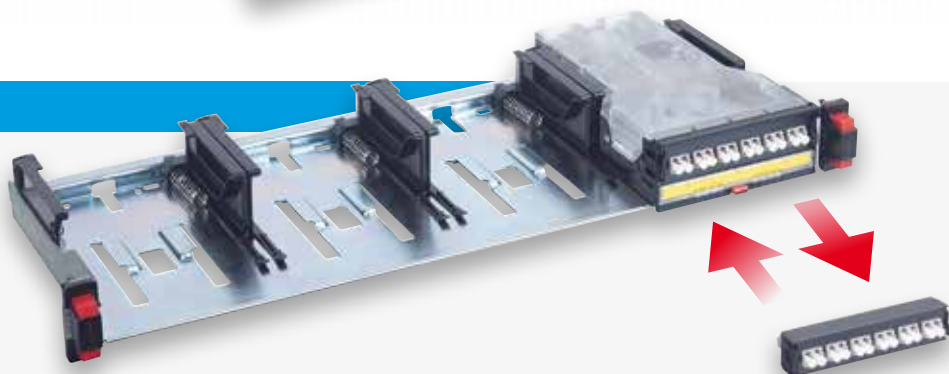

Μετώπη οπτικών ινών

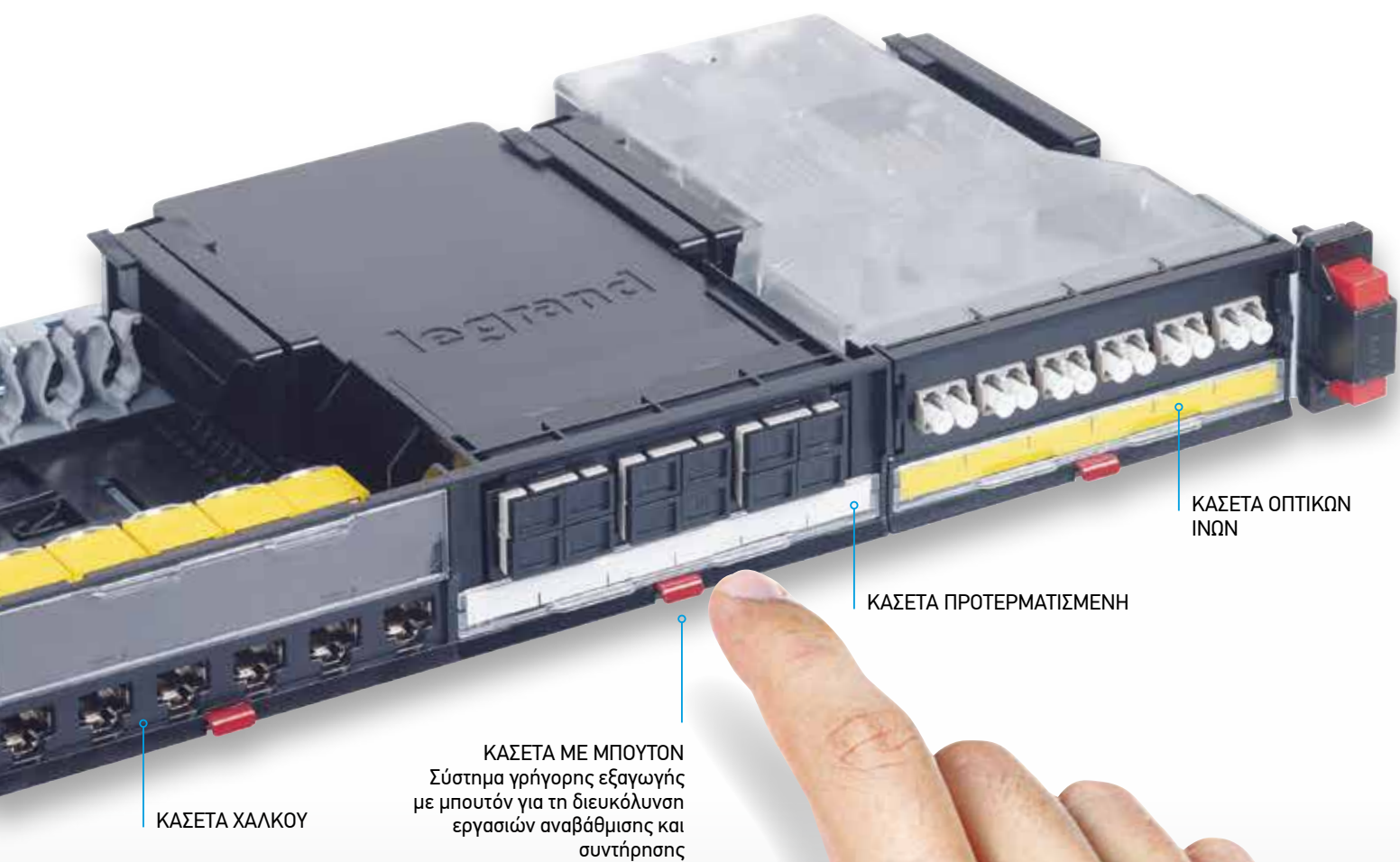



ΣΥΡΤΑΡΙΑ

- Νέα καινοτόμα λύση γρήγορης στήριξης
- Μπλοκ για προσαρμογή σε κενή μετώπη ή συρτάρι: LC, SC, ST, LC, APC, SC APC
- Δυνατότητα εναλλαγής των μπλοκ, των κενών καλυμμάτων και των ανταπτόρων MTP

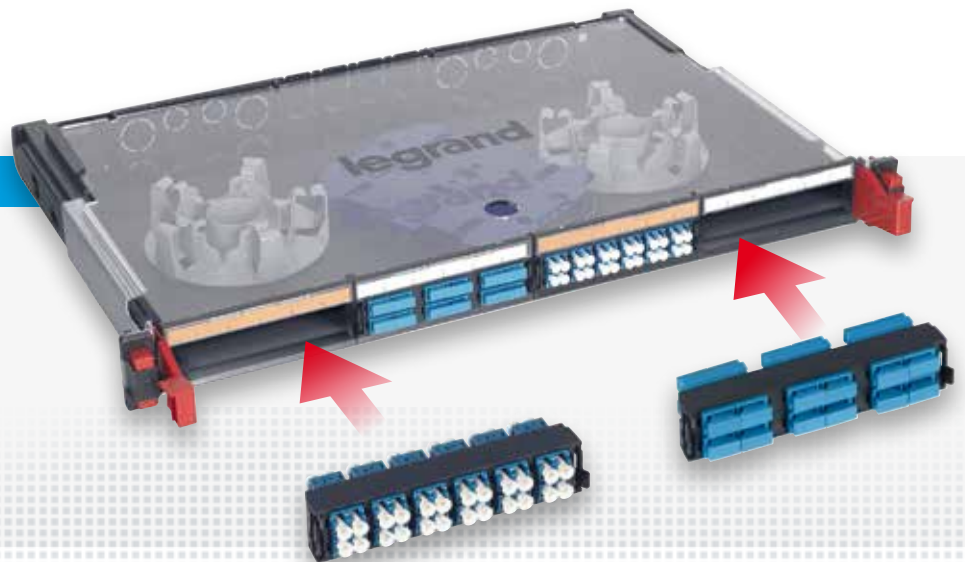

ΜΕΤΩΠΕΣ HD

- Οι κασέτες σύρονται από εμπρός και πίσω
- Μπουτόν γρήγορης εξαγωγής της κασέτας
- Κασέτα οπτικών ινών που δέχεται όλα τα μπλοκ
- Συνδυασμός χαλκού / οπτικών ινών στην ίδια μετώπη
- Σύστημα διαχείρισης καλωδίων



LCS³

3 DIMENSIONS
OF EXCELLENCE

● PERFORMANCE ● SCALABILITY ● EFFICIENCY

3



Local Area Network

LCS³ CONNECTIVITY RACK

Τα ερμάρια Mighty Mo 20 με 4 σασί παρέχουν μεγαλύτερη ευελιξία και βέλτιστη αποδοτικότητα σε οποιοδήποτε data center. Τα σταθερά ερμάρια παρέχουν το χώρο για την οικονομική τοποθέτηση switches και servers ενώ το ρυθμιζόμενο ερμάριο

επιτρέπει και στα 4 σασί να ρυθμίζονται ανάλογα ακόμα και αφού το ερμάριο έχει στερεωθεί στο πάτωμα. Οι χώροι μπροστά και πίσω επιτρέπουν τη μικτόνομηση του εξοπλισμού και των servers

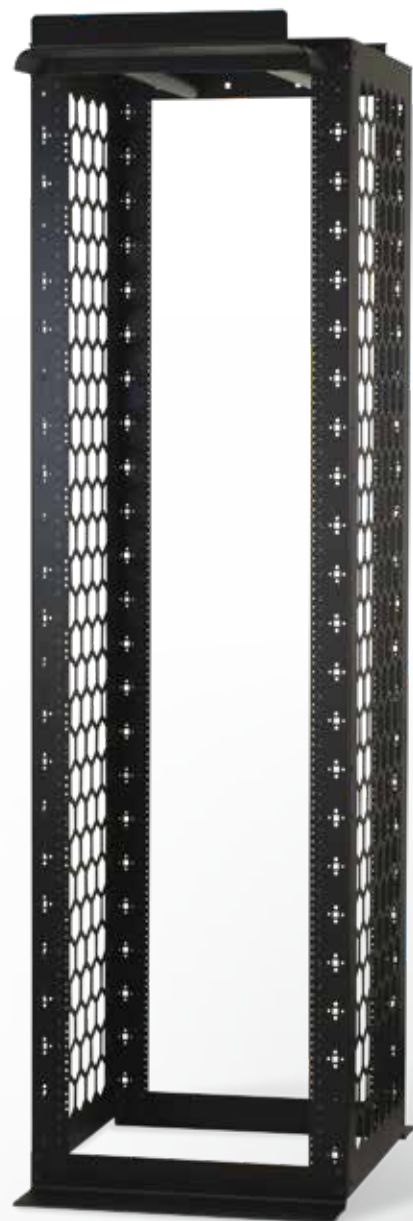

Για περισσότερα προϊόντα και λύσεις LCS³, επικοινωνήστε με το Τμήμα Τεχνικής Υποστήριξης



ΕΡΜΑΡΙΑ LCS³

Δεδομένης της ταχύτητας με την οποία εξελίσσεται η τεχνολογία της πληροφορικής απαιτούνται λύσεις ευέλικτες και ανθεκτικές στο χρόνο. Τα ερμάρια LCS³ έχουν σχεδιαστεί ειδικά για να καλύψουν αυτές τις ανάγκες και ξεχωρίζουν λόγω της ευελιξίας τους και της ευκολίας στην εγκατάσταση και τη χρήση.

Τα ερμάρια LCS³ είναι ένα πολυλειτουργικό σύστημα ειδικά σχεδιασμένο για εύκολη εγκατάσταση. Είναι κατάλληλα για τη στερέωση μετωπών μικτονόμησης με κονέκτορες, μετωπών μικτονόμησης με κονέκτορες τηλεφωνίας, routers και λοιπό εξοπλισμό πληροφορικής. Είναι, επίσης, δυνατό να συμπεριληφθεί ένας μικρός αριθμός servers



ΕΠΙΤΟΙΧΑ ΕΡΜΑΡΙΑ LCS³

Το ερμάριο αποτελείται από μια μία πλάτη επίτοιχης τοποθέτησης με ενσωματωμένο σύστημα ισοκατανομής φορτίου, τέσσερις κολώνες στήριξης, δύο πλάκες εισόδου καλωδίων (άνω και κάτω) διάτρητες για εξαερισμό, δύο πλευρικά καλύμματα, μια πόρτα από γυαλί ασφαλείας με κλειδαριά και λαβή και ένα σετ σασί 19"

PDU

Λύσεις για κάθε διάταξη

Μία ευρεία universal σειρά

Η νέα σειρά PDU συνδυάζει την ποιότητα και την καινοτομία της Legrand με ένα ευρύ φάσμα εφαρμογών. Μια αυτόνομη λύση που ενσωματώνεται απρόσκοπτα σε οποιαδήποτε εγκατάσταση και εξασφαλίζει τη συμμόρφωση με τα ισχύοντα πρότυπα

ΓΕΝΙΚΑ ΧΑΡΑΚΤΗΡΙΣΤΙΚΑ

- Σώμα ανοδιωμένου αλουμινίου:
Ελαφρύ, άκαμπτο υλικό υψηλής ποιότητας
- Αρθρωτός σχεδιασμός:
Επεκτάσιμες μονάδες και λειτουργίες

ΑΣΦΑΛΕΙΑ

- Υψηλό επίπεδο ασφαλείας
- Σύνδεση υψηλής ποιότητας
- Πρίζες με κάλυμμα ασφαλείας

• Σύστημα κλειδώματος καλωδίου



ΤΡΟΦΟΔΟΣΙΑ

- 16 A έως 32 A μονοφασική ή τριφασική
- Τα PDU μπορούν να δεχτούν όλους τους τύπους εξόδων (πρίζες, C13, C19)



ΠΡΟΤΥΠΑ

IEC 60950 - Information technology equipment – Safety

IEC 60297-3 - Dimensions of mechanical structures of the 482.6 mm (19 in) series

IEC 60320-2-2 - Interconnection couplers (C13 and C19) for household and similar equipment

IEC 60884-1 - Plugs and socket outlets for household and similar purposes (France, Belgium and Germany)

BS 1363-2 - British standard plugs and socket outlets

IEC 60309 - Plugs, socket outlets and couplers for industrial purposes

Certification: CE, TSE, CCC

Environmentally-friendly products

Eco-friendly design



ZERO-U PDU



ΓΙΑ DATA CENTERS/SERVER ROOMS

Χρησιμοποιείται σε ερμάρια server όπου:

- υπάρχει μεγάλο πλήθος ενεργού εξοπλισμού
- η ποιότητα της ηλεκτρικής διανομής είναι ζωτικής σημασίας

ΓΙΑ ΚΑΘΕΤΗ ΤΟΠΟΘΕΤΗΣΗ

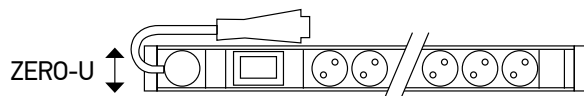

1-U PDU 19"



ΓΙΑ DATA CENTERS/SERVER ROOMS ΚΑΙ COMPUTER ROOMS

Χρησιμοποιείται σε ερμάρια server και ερμάρια μικτονόμησης:

- υπάρχει μικρός αριθμός ενεργού εξοπλισμού
- η ευκολία εγκατάστασης αποτελεί πλεονέκτημα

ΓΙΑ ΚΑΘΕΤΗ ΚΑΙ ΟΡΙΖΟΝΤΙΑ ΤΟΠΟΘΕΤΗΣΗ

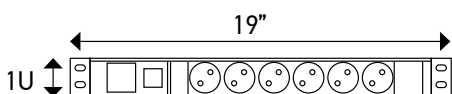

1-U PDU 10"



ΓΙΑ ΜΙΚΡΟΥΣ ΧΩΡΟΥΣ ΕΞΟΠΛΙΣΜΟΥ IT

Χρησιμοποιείται κυρίως σε εμπορικές εφαρμογές μικρής κλίμακας όπου υπάρχει περιορισμένος αριθμός σημείων IT και ένας πίνακας 10" είναι επαρκής

- μικρές επιχειρήσεις, ελεύθεροι επαγγελματίες, διοικητικές υπηρεσίες, κ.ά.

ΓΙΑ ΟΡΙΖΟΝΤΙΑ ΤΟΠΟΘΕΤΗΣΗ

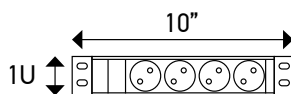

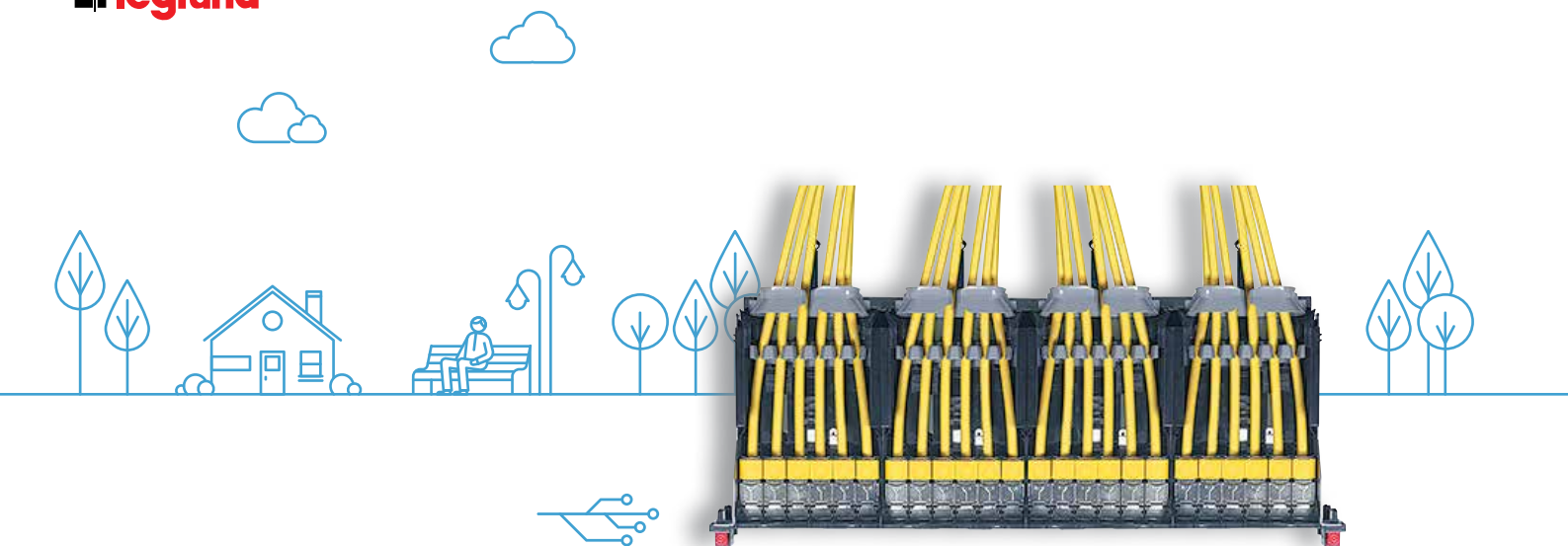

LCS³ ΣΥΣΤΗΜΑΤΑ ΔΟΜΗΜΕΝΗΣ ΚΑΛΩΔΙΩΣΗΣ

LCS³
ΧΑΛΚΟΣ



σ. 26
LCS³
μετώπες
μικτονόμησης

LCS³
ΟΠΤΙΚΗ ΙΝΑ



σ. 32
LCS³
συρτάρια
οπτικών ινών 19"

LCS³
ΠΙΝΑΚΕΣ
ΚΑΙ ΕΡΜΑΡΙΑ



σ. 39
Πίνακες 19"
Linkeo LCS³

LCS³
ΔΙΑΝΟΜΗ
ΕΝΕΡΓΕΙΑΣ



σ. 43
Επίτοιχοι
πίνακες LCS³ και
εξαρτήματα



σ. 47
Zero-U PDU
μονοφασικά



σ. 27
LCS³
κονέκτορες και
εξαρτήματα



σ. 30
LCS³
καλώδια
μικτονόμησης



σ. 31
LCS³
πρίζες
Mosaic RJ 45

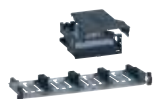

σ. 32
LCS³
κασέτες και
μετώπες οπτικών
ινών



σ. 33
LCS³
Pigtails και
κονέκτορες
οπτικών ινών



σ. 36
LCS³
οπτικές ίνες
μικτονόμησης



σ. 37
LCS³
πρίζες Mosaic



σ. 39
Πίνακες 10"
Linkeo LCS³



σ. 39
Εξαρτήματα
για πίνακες 19" και 10"
Linkeo LCS³



σ. 40
Ερμάρια 19"
Linkeo LCS³
και εξαρτήματα



σ. 42
Ερμάρια 19" LCS³
για servers
και εξαρτήματα



σ. 43
Μετώπες και
καλύμματα για
ερμάρια 19" LCS³



σ. 44
Ερμάριο MiniCube



σ. 45
Ερμάρια LCS³
και εξαρτήματα

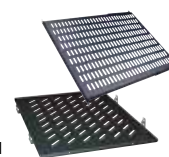

σ. 46
Ράφια για
ερμάρια 19"
LCS³



σ. 48
Zero-U PDU
τριφασικά



σ. 48
1U PDU



σ. 48
PDU με
αντικεραυνική
προστασία



σ. 49
PDU με
δυνατότητα
μέτρησης και
ελέγχου

πίνακας επιλογής υλικών μικτονόμησης LCS³

μετώπες μικτονόμησης κενές και πλήρεις, κασέτες, κονέκτορες και εξαρτήματα

ΠΑΡΑΜΕΤΡΟΠΟΙΗΣΤΕ ΤΗΝ ΕΓΚΑΤΑΣΤΑΣΗ LCS³

Παράδειγμα:



Μετώπη κενή χωρίς κασέτες

+



Κασέττα

+



Κονέκτορες

ΜΕΤΩΠΕΣ ΜΙΚΤΟΝΟΜΗΣΗ ΚΕΝΕΣ



Μετώπες μικτονόμησης κενές

Κασέτες

Μέγεθος	Είδος	Αρ. καταλ.	Χωρητικότητα σε κασέτες		Χωρητικότητα σε κονέκτορες	κατ. 8 STP	
			Αρ. καταλ.	Αρ. καταλ.		Αρ. καταλ.	Αρ. καταλ.
10"	Μετώπες μικτονόμησης						
	Δέχεται κονέκτορες	0 337 98	-	-	6	0 337 85	
	Δέχεται κονέκτορες	0 337 99	-	-	12	-	
19"	Μετώπες μικτονόμησης						
	Δέχεται κονέκτορες	0 337 90	-	-	24	0 337 85	
	Δέχεται κασέτες και κονέκτορες	0 337 91	4	0 337 55			
	Μετώπες μικτονόμησης γωνιακές						
Δέχεται κονέκτορες	0 337 92	-	-	24	0 337 85		
19" HD	Μετώπες μικτονόμησης						
	Δέχεται κονέκτορες	0 337 93	-	-	48	-	
	Μετώπες μικτονόμησης γωνιακές						
Δέχεται κονέκτορες	0 337 94	-	-	48	-		

ΜΕΤΩΠΕΣ ΜΙΚΤΟΝΟΜΗΣΗ ΠΛΗΡΕΙΣ

Μέγεθος	Είδος	Χωρητικότητα σε κονέκτορες	κατ. 8 STP	
			Αρ. καταλ.	Αρ. καταλ.
19"	Μετώπες μικτονόμησης πλήρεις			
	Με κασέτες και κονέκτορες	24	0 337 82	



Κονέκτορες (συσκευασία των 6)							Εξαρτήματα				
κατ. 6A		κατ. 6			κατ. 5e		Κασέτα καλύψης	Κασέτα HD 12 κονεκτόρων	Κάλυμμα κενών θέσεων	Οδηγοί καλωδίων	Κάλυμμα γωνιακής μετώπης
UTP	STP	UTP	FTP	STP	UTP	FTP					
0 337 73	0 337 75	0 337 63	0 337 64	0 337 65	0 337 53	0 337 54	-	-	0 337 56	0 337 59	-
0 337 73	0 337 75	0 337 63	0 337 64	0 337 65	0 337 53	0 337 54	0 337 57	-	0 337 56	0 337 59	-
0 337 73	0 337 75	0 337 63	0 337 64	0 337 65	0 337 53	0 337 54	-	-	0 337 56	0 337 59	0 337 58
0 337 73	0 337 75	0 337 63	0 337 64	0 337 65	0 337 53	0 337 54	0 337 57	0 337 95	0 337 56	0 337 59	-
0 337 73	0 337 75	0 337 63	0 337 64	0 337 65	0 337 53	0 337 54	-	-	0 337 56	0 337 59	0 337 58

Μετώπες πλήρεις							Εξαρτήματα	
κατ. 6A		κατ. 6			κατ. 5e		Οδηγοί καλωδίων	
UTP	STP	UTP	FTP	STP	UTP	FTP		
0 337 70	0 337 72	0 337 60	0 337 61	0 337 62	0 337 50	0 337 51	0 337 59	

Legrand cabling system LCS³

μετώπες μικτονόμησης πλήρεις

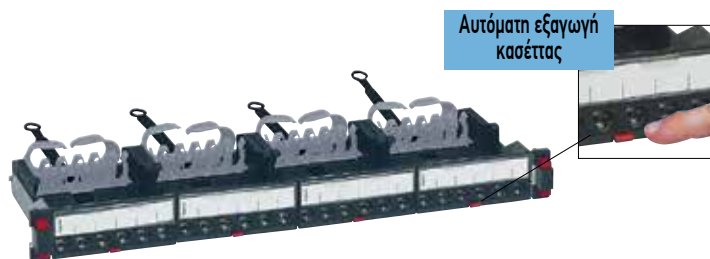

Αυτόματη εξαγωγή κασέτας

0 337 82



0 337 93

Αρ. καταλ. Μετώπες μικτονόμησης πλήρεις με 24 κονέκτορες RJ 45

1 U - 19" PoE++ με 4 κασέτες των 6 κονεκτόρων
 Με το σύστημα Quick-Fix για γρήγορη και αυτόματη στήριξη (χωρίς βίδες) στο σασί των πινάκων ή των ερμαριών
 Αυτόματη γείωση κάθε κονέκτορα πάνω στη μετώπη
 Με οδηγό καλωδίων στο πίσω μέρος για τη συγκράτηση των καλωδίων
 Με έγχρωμες ετικέτες
 Αυτόματη εξαγωγή της κασέτας με απλή πίεση του μπουτόν
 Εξαγωγή του κάθε κονέκτορα ξεχωριστά
 Σύμφωνα με τα πρότυπα ISO/IEC 11801, EN 50173 και ANSI/TIA 568

Κατηγορία 8

0 337 82 STP - με θωράκιση

Κατηγορία 6A

0 337 70 UTP
 0 337 72 STP

Κατηγορία 6

0 337 60 UTP
 0 337 61 FTP
 0 337 62 STP

Κατηγορία 5e

0 337 50 UTP
 0 337 51 FTP

Legrand cabling system LCS³

μετώπες μικτονόμησης κενές



0 337 92



0 337 93



0 337 98



0 337 99

Αρ. καταλ. Μετώπες μικτονόμησης κενές 19"

Μετώπες μικτονόμησης κενές 1 U 24 κονεκτόρων
 Με το σύστημα Quick-Fix για γρήγορη και αυτόματη στήριξη (χωρίς βίδες) στο σασί των πινάκων ή των ερμαριών
 Με οδηγό καλωδίων στο πίσω μέρος για τη συγκράτηση των καλωδίων

Μετώπη με 4 κασέτες χωρίς κονέκτορες

0 337 90 19" - 1 U δέχεται έως 24 κονέκτορες RJ 45 από κατ. 5e έως κατ. 8

Μετώπη κενή χωρίς κασέτες

0 337 91 19" - 1 U δέχεται 4 κασέτες των 6 κονεκτόρων με αυτόματη εξαγωγή. Για κονέκτορες από κατ. 5e έως κατ. 8

Γωνιακή μετώπη κενή

0 337 92 19" - 1 U δέχεται έως 24 κονέκτορες RJ 45 από κατ. 5e έως κατ. 8

Μετώπες μικτονόμησης κενές 19" HD

Μετώπη κενή HD 48 θέσεων

0 337 93 19" - 1 U δέχεται έως 48 κονέκτορες RJ 45 από κατ. 5e έως κατ. 6A

Γωνιακή μετώπη κενή HD 48 θέσεων

0 337 94 19" - 1 U δέχεται έως 48 κονέκτορες RJ 45 από κατ. 5e έως κατ. 6A

Μετώπες μικτονόμησης κενές 10"

0 337 98 10" - 1U δέχεται έως 6 κονέκτορες RJ 45 κατ. 5e έως κατ. 8

0 337 99 10" - 1U δέχεται έως 12 κονέκτορες RJ 45 κατ. 5e έως κατ. 6A

Legrand cabling system LCS³

κονέκτορες και εξαρτήματα

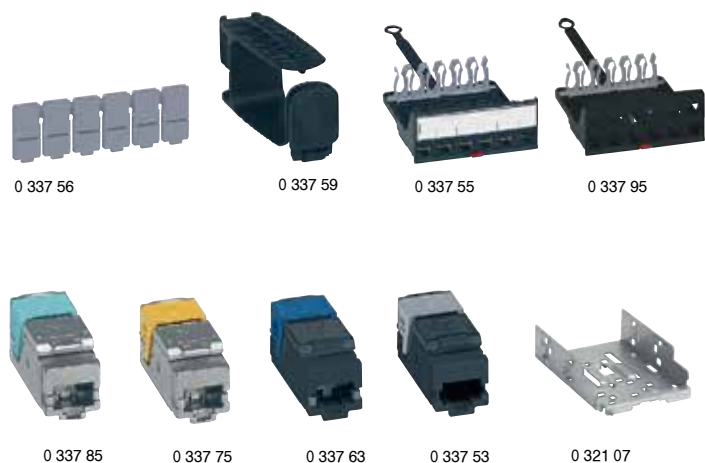

Αρ. καταλ. Κονέκτορες

PoE++
Γρήγορη σύνδεση σε κασέτες και κενές ευθύγραμμες και γωνιακές μετώπες μικτονόμησης. Χωρίς εργαλεία, με χρωματικό κώδικα 568A/B. Σύμφωνα με το πρότυπο ISO/IEC 11801, EN 50173 και ANSI/TIA 568

Κατηγορία 8 RJ45

0 337 85* 6 κονέκτορες STP

Κατηγορία 6A RJ45

0 337 73 6 κονέκτορες UTP

0 337 75 6 κονέκτορες STP

Κατηγορία 6 RJ45

0 337 63 6 κονέκτορες UTP

0 337 64 6 κονέκτορες FTP

0 337 65 6 κονέκτορες STP

Κατηγορία 5e RJ45

0 337 53 6 κονέκτορες UTP

0 337 54 6 κονέκτορες FTP

Κοινά εξαρτήματα για μετώπες γωνιακές ή σε ευθεία

Κάλυμμα θέσεων κονεκτόρων

0 337 56 Κάλυμμα για 6 θέσεις κονεκτόρων RJ 45. Μπορούν να καλυφθούν από 1 έως 6 θέσεις

Οδηγοί καλωδίων για μετώπες με σύστημα Quick-Fix

0 337 59 2 οδηγοί καλωδίων που κουμπώνουν στη μετώπη και επιτρέπουν την πλάγια όδευση των καλωδίων

Εξαρτήματα για μετώπες σε ευθεία

Κασέτα κενή 6 κονεκτόρων για ευθύγραμμη μετώπη

0 337 55 Κασέτα κενή για τοποθέτηση κονεκτόρων από κατ. 5e έως 8. Εξαγωγή με απλή πίεση του μπουτόν για διευκόλυνση της εγκατάστασης και της συντήρησης

Κασέτα κάλυψης

0 337 57 Κενή κασέτα κάλυψης

Κασέτα κενή HD 12 κονεκτόρων για ευθύγραμμη μετώπη

0 337 95 Κασέτα κενή HD για τοποθέτηση κονεκτόρων από κατ. 5e έως 6A. Εξαγωγή με απλή πίεση του μπουτόν για διευκόλυνση της εγκατάστασης και της συντήρησης

Εξάρτημα για γωνιακές μετώπες

0 337 58 Άνω κάλυμμα της γωνιακής μετώπης για τη βέλτιστη ροή του αέρα

Κιτ στήριξης κασετών Zero-U

0 321 07 Χρησιμοποιείται για στήριξη κασετάς με αρ. καταλ. 0 337 55/ 0 337 95/ 0 321 41 σε σασί ερμαρίων ή σε τοίχο

*Οι κονέκτορες της κατηγορίας 8 δεν έχουν τη δυνατότητα να τοποθετηθούν σε ευθύγραμμες και γωνιακές μετώπες HD

ΣΥΣΤΗΜΑ AUDIO/VIDEO

Το ιδανικό σύστημα για όλες τις ανάγκες

Ένα ευρύ φάσμα τεχνολογιών (HDMI, HD15, Jack, RCA) που καλύπτει όλες τις απαιτήσεις εικόνας και ήχου στο χώρο σας.



■ Προκαλωδιωμένη πρίζα HD15



■ Προκαλωδιωμένη πρίζα HDMI



■ Πρίζα Audio



■ Καλώδια

■ Γρήγορη εγκατάσταση

■ Εύκολη σύνδεση

■ Υψηλές επιδόσεις



Για να μάθετε περισσότερα ζητήστε το Γενικό Κατάλογο 2019/20 της Legrand



0 337 49



0 337 97

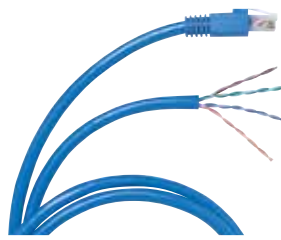

0 517 57



0 786 28

Αρ. καταλ. Κουτί διανομής ζώνης

Επιτρέπει τη διανομή ασθενών ρευμάτων μέσα σε μία ζώνη αποτελούμενη από 1 έως 24 πρίζες RJ 45. Συγκεντρώνει τις συνδέσεις σε ένα κεντρικό σημείο για να εξασφαλίσει την ευελιξία και την επεκτασιμότητα της εγκατάστασης. Εγκαθίσταται σε ψευδοροφή ή ψευδοπάτωμα. Συνδέεται με τον κεντρικό κατανεμητή ή τον κατανεμητή ορόφου

Σύνδεση με μία πρίζα RJ 45 με ειδικό καλώδιο RJ 45 με απογυμνωμένη άκρη.

IP 21 – IK 07

Σύμφωνα με τα πρότυπα ISO/IEC 11 801, EN 50173 και ANSI/TIA 568

Χρωματικός κώδικας T568A και B

Τεχνικά χαρακτηριστικά:

- κάλυμμα από πολυκαρβονικό υλικό PC

- βάση πολυπροπυλενίου PP

- χρώμα RAL 7035

0 337 96 Δέχεται έως 12 κονέκτορες

0 337 97 Δέχεται έως 24 κονέκτορες

Σύνδεσμοι επέκτασης καλωδίωσης

Για την επέκταση ενός καλωδίου δικτύου γρήγορα και εύκολα

0 337 43 STP κατ. 6A

0 337 42 UTP κατ. 6

0 337 48 FTP κατ. 6

Κονέκτορας-Φις RJ45 STP κατ. 6A

0 337 49 Για σύνδεση καλωδίου δικτύου σε κονέκτορα με έξοδο RJ45 απευθείας σε IP συσκευές (switch, IP κάμερες, Wi-Fi access point, PoE συσκευές, κλπ)

Δεν απαιτούνται ειδικά εργαλεία

Αρ. καταλ. Καλώδια διανομής ζώνης RJ 45/ απογυμνωμένη άκρη



RAL 1018

0 517 86 **S/FTP κατ. 6A**

Μήκος 8 m

0 517 87 Μήκος 15 m

0 517 88 Μήκος 20 m



RAL 5015

F/UTP κατ. 6

0 517 96 Μήκος 8 m

0 517 97 Μήκος 15 m

0 517 98 Μήκος 20 m

U/UTP κατ. 6

0 517 57 Μήκος 8 m

0 517 58 Μήκος 15 m

0 517 59 Μήκος 20 m

Καλώδια διανομής ζώνης RJ 45/RJ 45

Για σύνδεση από τον κατανεμητή ορόφου στις πρίζες επέκτασης καλωδίωσης δικτύου Mosaic (βλ. παρακάτω)



RAL 1018

0 515 23 **S/FTP κατ. 6A**

Μήκος 8 m

0 515 24 Μήκος 15 m

0 515 25 Μήκος 20 m



RAL 5015

F/UTP κατ. 6

0 515 13 Μήκος 8 m

0 515 14 Μήκος 15 m

0 515 15 Μήκος 20 m

U/UTP κατ. 6

0 515 10 Μήκος 8 m

0 515 11 Μήκος 15 m

0 515 12 Μήκος 20 m

Πρίζες επέκτασης καλωδίωσης δικτύου Mosaic

0 786 28 **STP κατ. 6A** ○ Λευκό

0 786 23 **FTP κατ. 6** ○ Λευκό

0 786 22 **UTP κατ. 6** ○ Λευκό

Legrand cabling system, LCS³

PoE switches



Με βάση στήριξης

0 334 91



0 335 08



0 327 37

Αρ. καταλ. PoE Ethernet switches

Ethernet switches με PoE και PoE+ EndSpan injector (σύμφωνα με πρότυπο IEEE 802.3af and 802.3at) Για τροφοδοσία ισχύος σε θύρες Ethernet (Wi-Fi access point, κάμερα IP, κ.λ.π.) Περιλαμβάνεται τροφοδοτικό

19" switches

0 334 90 Ethernet switch με 12 θύρες RJ 45 (8 PoE+ θύρες)

1 Gigabit - Με δυνατότητα διαχείρισης

0 334 91 Ethernet switch με 18 RJ 45 θύρες (16 PoE+ θύρες)

10/100 Mbps - Χωρίς δυνατότητα διαχείρισης

0 334 92 Ethernet switch με 26 θύρες RJ 45 (24 PoE+ θύρες)

1 Gigabit - Με δυνατότητα διαχείρισης

Tablet/DIN switches

Με επιλογή διαχείρισης CCTV

Χωρίς δυνατότητα διαχείρισης

Kit στερέωσης για ράγα

Διαστάσεις: 135 x 27 x 86 mm

0 335 08 Ethernet switch με 4 PoE θύρες 1 Gigabit

0 335 03 Ethernet switch με 4 PoE θύρες 10/100 Mbps

Midspan PoE injector

0 327 37 Για τροφοδοσία ισχύος μέσω Ethernet (PoE) σε περιφερειακά προϊόντα όπως Wi-Fi access of points, κάμερα IP, κ.λ.π.

Σύμφωνα με το πρότυπο IEEE 802.3af standard

Ισχύς 30 W

1 Gigabit είσοδος/1 έξοδος

Απευθείας σύνδεση σε μετώπη μικτονόμησης

Εντοιχισμένοι 10/100 base T switches

Για δικτύωση περιφερειακών συσκευών: Η/Υ, εκτυπωτές, servers, κ.λ.π.

Δυνατότητα επέκτασης ενός υφιστάμενου δικτύου αντικαθιστώντας απλά μία πρίζα RJ 45

Σύνδεση χωρίς εργαλείο

Σύμφωνα με τα πρότυπα IEEE 802.3 (Ethernet)

και EN 500 81/82-2

Μπορεί να τοποθετηθεί σε ερμάρια με ελάχιστο βάθος 40 mm

6 θύρες στο μπροστινό μέρος + 1 κονέκτορας RJ 45

στο πλάι για ελέγχους συνδεσιμότητας

Ένδειξη κατάστασης ενσωματωμένοι στους κονέκτορες RJ 45

Δυνατότητα σήμανσης κάθε θύρας

6 στοιχείων

Χωρίς δυνατότητα διαχείρισης, τροφοδοσία 230 V - Mosaic

0 779 00 ○ Λευκό

Χωρίς δυνατότητα διαχείρισης, τροφοδοσία μέσω PoE (802.3 af) - Mosaic

0 779 01 ○ Λευκό

Με χρήση PoE injector

Legrand cabling system, LCS³

weatherproof adaptors



0 695 80

0 695 81

0 904 67

Αρ. καταλ. Πλαίσιο στεγανοποίησης για Mosaic

Προσαρμόζεται σε μηχανισμούς Mosaic 2 στοιχείων για εξασφάλιση στεγανότητας IP 55

Χρώμα γκρι/λευκό

0 695 80



Πλαίσιο στεγανοποίησης με κάλυμμα φινέ

Πρίζες Plexo RJ 45 κατ. 6, IK 07

Πρίζα με καπάκι, IP 55 (κλειστή)

IP 55, IK 07

Προστασία από νερό και σκόνη

Για βιομηχανική χρήση

Χρώμα γκρι

0 695 69



Πρίζα FTP

0 695 61

Πρίζα UTP

Αντάπτορας για πρίζες RJ 45

0 695 81



Στεγανότητα (IP 44) με τοποθετημένο το καλώδιο δικτύου

Η πρίζα RJ 45 δεν περιλαμβάνεται

Χρώμα γκρι

Πρίζα FTP

0 904 67



IP 66, IK 08

Στεγανότητα IP 66 με τοποθετημένο το καλώδιο δικτύου

Με κλίση 90°

Χρώμα γκρι

Legrand cabling system, LCS³

καλώδια δικτύου

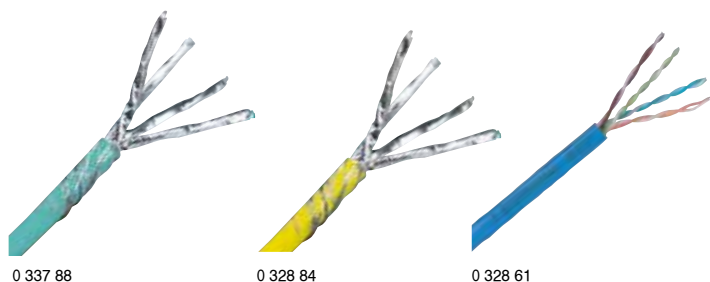

Αρ. καταλ.	Καλώδιο δικτύου κατ. 8
0 337 88	Επίδοση 2000 MHz, 4 συνεστραμμένων ζευγών 100 Ω, LSZH Σύμφωνα με τα πρότυπα ISO/IEC 11 801, EN 50173 και ANSI/TIA 568 και την νέα νομοθεσία CPR S/FTP - 4 ζεύγη Μήκος 500 m, βάρος 45 kg
0 327 77	Καλώδιο δικτύου κατ. 7 Επίδοση 600 MHz, 4 συνεστραμμένων ζευγών 100 Ω, LSZH Σύμφωνα με τα πρότυπα ISO/IEC 11 801, EN 50173 και ANSI/TIA 568 και την νέα νομοθεσία CPR S/FTP - 4 ζεύγη Μήκος 500 m, βάρος 33 kg Euroclass Dca
0 327 78	Καλώδια δικτύου κατ. 6A Επίδοση 500 MHz, 4 συνεστραμμένων ζευγών 100 Ω RAL 1018, LSZH Σύμφωνα με τα πρότυπα ISO/IEC 11 801, EN 50173 και ANSI/TIA 568 και την νέα νομοθεσία CPR F/UTP - 4 ζεύγη Μήκος 500 m, βάρος 29.2 kg Euroclass Dca
0 328 83	F/FTP - 4 ζεύγη Μήκος 500 m, βάρος 76 kg Euroclass Cca
0 327 99	U/FTP - 4 ζεύγη Μήκος 500 m, βάρος 26 kg Euroclass Dca
0 328 84	U/FTP - 4 ζεύγη Μήκος 500 m, βάρος 39 kg Euroclass Cca
0 328 61	Καλώδια δικτύου κατ. 6 Επίδοση 250 MHz, 4 συνεστραμμένων ζευγών 100 Ω RAL 5015 Σύμφωνα με τα πρότυπα ISO/IEC 11 801, EN 50173 και ANSI/TIA 568 και την νέα νομοθεσία CPR Euroclass Dca για LSZH καλώδια Euroclass Eca για PVC καλώδια U/UTP - 4 pairs Μήκος 500 m, βάρος 19 kg
0 327 55	F/UTP - 4 pairs Μήκος 305 m, βάρος 19 kg 13 kg
0 327 56	F/UTP - 4 pairs Μήκος 500 m, βάρος 19 kg 27 kg
0 327 58	F/UTP - 4 pairs Μήκος 500 m, Βάρος 19 kg 25 kg
0 327 51	Καλώδια δικτύου κατ. 5e U/UTP - 4 pairs Επίδοση 100 MHz, 4 συνεστραμμένων ζευγών 100 Ω LSZH, Γκρι RAL 7035 Σύμφωνα με τα πρότυπα ISO/IEC 11 801, EN 50173 και ANSI/TIA 568 και την νέα νομοθεσία CPR Euroclass Dca Μήκος 305 m, βάρος 9 kg

0 518 90	Kit σήμανσης καλωδίων Kit που αποτελείται από 200 χρωματιστά δαχτυλίδια για τη σήμανση των καλωδίων μικτονόμησης
----------	--

Legrand cabling system, LCS³

καλώδια μικτονόμησης

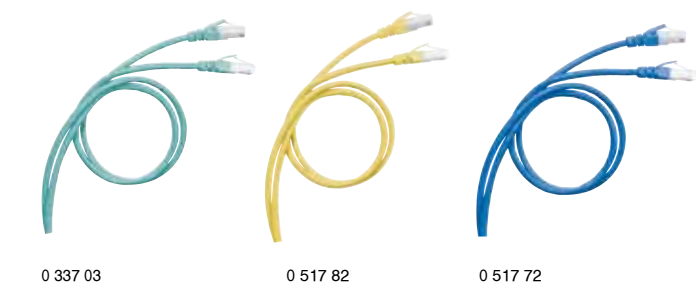

Αρ. καταλ.	Καλώδια μικτονόμησης RJ 45 κατ. 8
0 337 02	RJ 45 - RJ 45 Σύμφωνα με τα πρότυπα ISO/IEC 11801, EN 50173 και ANSI/TIA 568 Αντίσταση 100 Ω Χρώμα γαλάζιο S/FTP Μήκος 1 m
0 337 03	Μήκος 2 m
0 337 04	Μήκος 3 m
0 517 80	Καλώδια μικτονόμησης RJ 45 κατ. 6A RJ 45 - RJ 45 Σύμφωνα με τα πρότυπα ISO/IEC 11801, EN 50173 και ANSI/TIA 568 Αντίσταση 100 Ω RAL 1018 S/FTP Μήκος 1 m
0 517 81	Μήκος 2 m
0 517 82	Μήκος 3 m
0 517 83	Μήκος 5 m
0 518 82	U/UTP Μήκος 1 m
0 518 83	Μήκος 2 m
0 518 84	Μήκος 3 m
0 518 85	Μήκος 5 m
0 517 72	Καλώδια μικτονόμησης RJ 45 κατ. 6 RAL 5015 U/UTP Μήκος 1 m
0 517 73	Μήκος 2 m
0 517 74	Μήκος 3 m
0 517 75	Μήκος 5 m
0 516 36	Καλώδια μικτονόμησης RJ 45 κατ. 5e RAL 7035 U/UTP Μήκος 1 m
0 516 37	Μήκος 2 m
0 516 38	Μήκος 3 m
0 516 39	Μήκος 5 m

Για περισσότερους τύπους και μήκη καλωδίων μικτονόμησης, **επικοινωνήστε με το Τμήμα Τεχνικής Υποστήριξης**

Legrand cabling system LCS³

πρίζες Mosaic RJ 45



Σύμφωνα με τα πρότυπα ISO 11801 έκδ. 2.0, EN 50173-1 και EIA/TIA 568
 Με κονέκτορες LCS³ γρήγορης σύνδεσης, χωρίς εργαλείο με διπλό
 χρωματικό κώδικα 568 A/B και αρίθμηση

Αρ. καταλ. Πρίζες πληροφορικής RJ 45 κατ. 6A

STP / Θωρακισμένη	
1 στοιχείο	
0 765 73	<input type="radio"/> Λευκό
0 794 73	<input type="radio"/> Αλουμίνιο
2 στοιχεία	
0 765 76	<input type="radio"/> Λευκό
0 794 76	<input type="radio"/> Αλουμίνιο
0 765 99	Με ελεγχόμενη εισαγωγή Παραδίδεται με 2 κλειδιά για 5 πρίζες - 2 στοιχεία
0 765 24	Με πράσινο κάλυμμα - 2 στοιχεία
0 765 25	Με πορτοκαλί κάλυμμα - 2 στοιχεία
UTP	
1 στοιχείο	
0 765 71	<input type="radio"/> Λευκό
0 794 71	<input type="radio"/> Αλουμίνιο
2 στοιχεία	
0 765 74	<input type="radio"/> Λευκό
0 794 74	<input type="radio"/> Αλουμίνιο

Πρίζες πληροφορικής RJ 45, κατ. 6

Για συστήματα καλωδίωσης LCS³ κατ. 6

UTP	
1 στοιχείο	
0 765 61	<input type="radio"/> Λευκό
0 794 61	<input type="radio"/> Αλουμίνιο
2 στοιχεία	
0 765 64	<input type="radio"/> Λευκό
0 794 64	<input type="radio"/> Αλουμίνιο
0 765 94	Με ελεγχόμενη εισαγωγή Παραδίδεται με 2 κλειδιά για 5 πρίζες - 2 στοιχεία
0 765 32	4 στοιχεία Περιλαμβάνει καλώδιο 0,9 m με μηχανισμό επαναφοράς <input type="radio"/> Λευκό

Αρ. καταλ. Πρίζες πληροφορικής RJ 45, κατ. 6 (συνέχεια)

FTP	
1 στοιχείο	
0 765 62	<input type="radio"/> Λευκό
0 794 62	<input type="radio"/> Αλουμίνιο
2 στοιχεία	
0 765 65	<input type="radio"/> Λευκό
0 794 65	<input type="radio"/> Αλουμίνιο
4 στοιχεία	
Περιλαμβάνει καλώδιο 0,9 m με μηχανισμό επαναφοράς	
0 765 33	<input type="radio"/> Λευκό
0 794 33	<input type="radio"/> Αλουμίνιο
STP / Θωρακισμένη - λευκή	
1 στοιχείο	
0 765 63	<input type="radio"/> Λευκό
2 στοιχεία	
0 765 66	<input type="radio"/> Λευκό

Πρίζες πληροφορικής RJ 45, κατ. 5e

UTP	
1 στοιχείο	
0 765 51	<input type="radio"/> Λευκό
2 στοιχεία	
0 765 54	<input type="radio"/> Λευκό
FTP	
1 στοιχείο	
0 765 52	<input type="radio"/> Λευκό
2 στοιχεία	
0 765 55	<input type="radio"/> Λευκό

οπτική ίνα LCS³

συρτάρια οπτικών ινών 19"

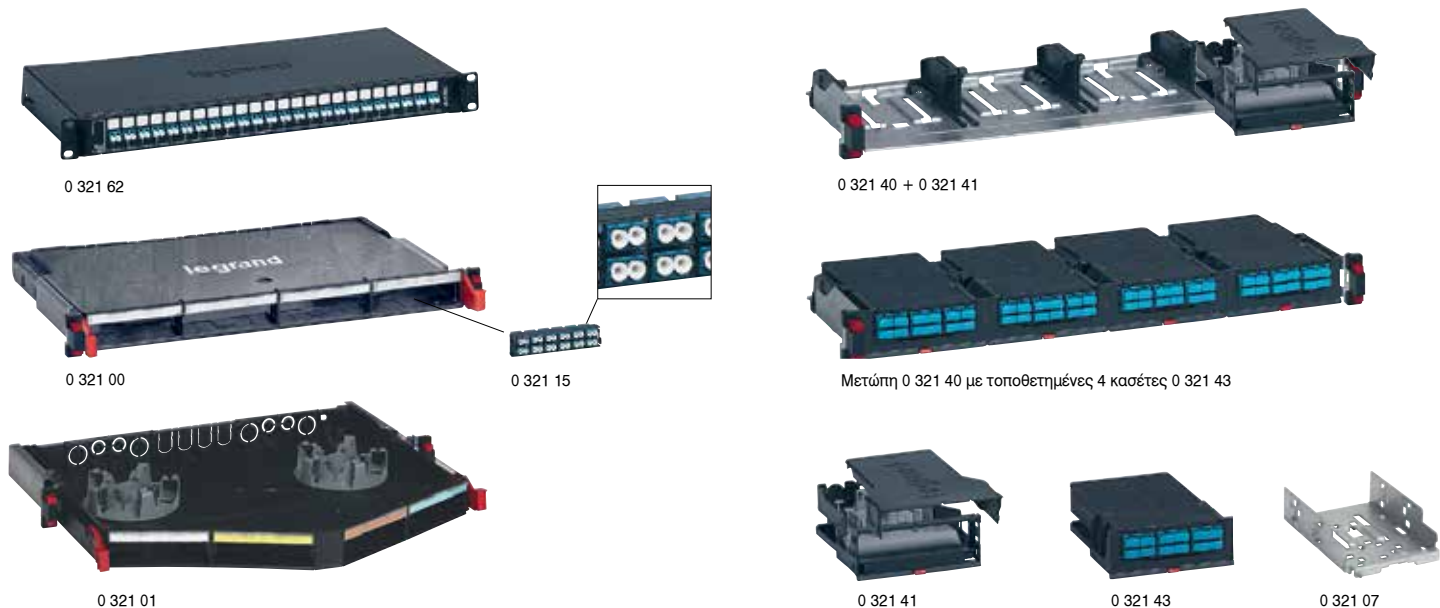

Αρ. καταλ. Πλήρη συρτάρια 19" οπτικών ινών συρόμενα

Μεταλλικά με 4 εισόδους καλωδίων, με βίδες και εξαρτήματα περιέλιξης των οπτικών ινών
Βάθος 220 mm, ύψος 1 U

- 0 321 61 12 κονέκτορες SC duplex για πολύτροπη ίνα
- 0 321 62 24 κονέκτορες LC duplex για πολύτροπη ίνα
- 0 321 63 24 κονέκτορες ST για πολύτροπη ίνα
- 0 321 64 12 κονέκτορες SC για μονότροπη ίνα
- 0 321 65 24 κονέκτορες LC για μονότροπη ίνα

Κενά συρτάρια 19"

Μεταλλικά αρθρωτά συρτάρια με 8 εισόδους καλωδίων και εξαρτήματα περιέλιξης των οπτικών ινών. Αυτόματο stop κατά την εξαγωγή σε θέση 20°

Μέγιστη χωρητικότητα:

- 96 κονέκτορες LC
- 48 κονέκτορες SC
- 24 κονέκτορες ST

Βάθος 290 mm, ύψος 1 U

Δέχονται έως 4 μπλοκ οπτικών ινών

- 0 321 00 Ευθύγραμμο συρτάρι
- 0 321 01 Γωνιακό συρτάρι

Μπλοκ οπτικών ινών

Κουμπώνουν απευθείας στο συρτάρι οπτικών ινών
αρ. καταλ. 0 321 00

Για ίνα μονότροπη (9/125 μm)

- 0 321 17 ST για 6 ίνες
- 0 321 10 SC duplex για 6 ίνες
- 0 321 11 SC duplex HD για 12 ίνες
- 0 321 13 LC duplex για 6 ίνες
- 0 321 14 LC duplex για 12 ίνες
- 0 321 15 LC duplex HD για 24 ίνες
- 0 321 16 LC APC duplex HD για 12 ίνες

Για ίνα πολύτροπη (62,5 and 50/125 μm)

- 0 321 27 ST για 6 ίνες
- 0 321 20 SC duplex για 6 ίνες
- 0 321 21 SC duplex HD για 12 ίνες
- 0 321 23 LC duplex για 6 ίνες
- 0 321 24 LC duplex για 12 ίνες
- 0 321 25 LC duplex HD για 24 ίνες

Εξαρτήματα για συρτάρι οπτικών ινών

Εξάρτημα για υποδοχή fan-out διάταξη

- 0 321 28 Τοποθετείται στο πίσω μέρος του συρταριού και επιτρέπει την είσοδο προτερματισμένων οπτικών ινών

Κάλυμμα

- 0 321 29 Μπλοκ κάλυψης κενής θέσης

Kit στερέωσης pigtail

- 0 321 30 Χωρητικότητα: 24 οπτικές ίνες

Kit περιέλιξης

- 0 321 31 Εξάρτημα περιέλιξης οπτικών ινών

Αρ. καταλ. Μετώπη οπτικών ινών 19" για τοποθέτηση κασετών

Για τοποθέτηση 4 κασετών max με εύκολη εξαγωγή
Με το σύστημα Quick-Fix για στήριξη χωρίς βίδες σε πίνακες και ερμάρια
Μέγιστη χωρητικότητα:

- 96 κονέκτορες LC
- 48 κονέκτορες SC
- 24 κονέκτορες ST

- 0 321 40 Βάθος 190 mm, ύψος 1 U

Κασέτες οπτικών ινών

Κουμπώνουν απευθείας στη μετώπη οπτικών ινών
αρ. καταλ. 0 321 40
Εξαγωγή με απλή πίεση του μπουτόν

Κενή κασέτα

- 0 321 41 Δέχεται όλα τα μπλοκ οπτικών ινών

Κασέτα προτερματισμένων οπτικών ινών

- 0 321 43 OM4 (50/125 μm)
12 οπτικές ίνες SC
- 0 321 45 OS2 (9/125 μm)
12 οπτικές ίνες SC

Κάλυμμα

- 0 337 57 Κενό μπλοκ κάλυψης κασέτας

Εξαρτήματα διαχείρισης οπτικών ινών

- 0 321 46 Τοποθετείται στο συρτάρι αρ. καταλ. 0 321 40 για τη διαχείριση των οπτικών ινών στο πίσω μέρος
- 0 321 47 Τοποθετείται στο συρτάρι αρ. καταλ. 0 321 40 για τη διαχείριση των οπτικών ινών στο πλαϊνό και πρόσθιο μέρος

Kit στήριξης κασετών Zero-U

- 0 321 07 Χρησιμοποιείται για στήριξη κασέτας με αρ. καταλ. 0 337 55/ 0 337 95/ 0 321 41 σε σασί ερμαρίων ή σε τοίχο



Για περισσότερα προϊόντα και λύσεις LCS³,
επικοινωνήστε με το Τμήμα Τεχνικής Υποστήριξης

οπτική ίνα LCS³

pigtails



0 322 20



0 322 31

Αρ. καταλ.		Pigtails
1m	2 m	50/125 μm - OM2
0 322 10	0 322 13	SC 1 m
0 322 11	0 322 14	LC 1 m
0 322 12	0 322 15	ST 1 m
		50/125 μm - OM3
0 322 20	0 322 23	SC 1 m
0 322 21	0 322 24	LC 1 m
0 322 22		ST 1 m
		50/125 μm - OM4 (PC)
0 322 30	0 322 33	SC 1 m
0 322 31	0 322 34	LC 1 m
0 322 32		ST 1 m
		9/125 μm - OS2 - συμβατό OS1
0 322 40	0 322 45	SC-APC OS2 1 m
0 322 41	0 322 46	SC-UPC OS2 1 m
0 322 42	0 322 48	LC-APC OS2 1 m
0 322 43	0 322 47	LC-UPC OS2 1 m
0 322 44	0 322 49	ST-UPC OS2 1 m

Σετ με 12 LC pigtails

0 326 24	OS2 12 pigtails LC-UPC
0 326 26	OM3 12 pigtails LC-PC
0 326 71	OM4 12 pigtails LC-PC

Προστατευτικά καλύμματα για pigtails

0 327 44	Περιέχει 50 θερμοσυστελλόμενα καλύμματα των 40 mm
----------	---

οπτική ίνα LCS³

κονέκτορες

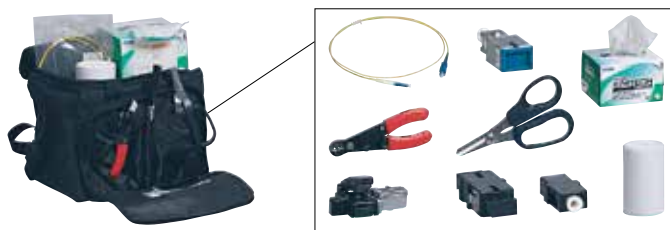

0 322 70



0 322 72



0 322 73



0 322 75

Αρ. καταλ. Κονέκτορες για συγκόλληση ίνας (glue-on) 50/125 και 62,5/125 μm

	Συνήθης απώλεια: 0,3 dB
0 331 27	Κονέκτορες ST
0 331 47	Κονέκτορες SC
0 331 00	Κονέκτορες LC

Εργαλειοθήκη για προετοιμασία οπτικών ινών για κονέκτορες ταχείας σύνδεσης

0 322 70	Επιτρέπει την ταχύτερη δημιουργία συνδέσεων LC, SC κονεκτόρων χωρίς θέρμανση, πολυπλοκα εργαλεία, κόλλα ή λείανση Πλήρες kit που περιέχει: - εργαλείο κοπής - πένσα απογύμνωσης (για ίνες και καλωδία) - μικροσκόπιο για επιβεβαίωση της ποιότητας της τομής - οδηγίες χρήσης και video - διάφορα εξαρτήματα (καθαριστικά πανάκια, μαρκαδόρος, κ.ά.)
----------	--

Κονέκτορες ταχείας σύνδεσης

Γρήγορη σύνδεση με δυνατότητα επαναχρησιμοποίησης έως 5 φορές
Δεν απαιτείται κόλλα

Κονέκτορες OM3/OM4

0 322 71	Σετ των 12 κονεκτόρων LC PC 50/125 μm, 900/250 μm
0 322 72	SC PC 50/125 μm, 900/250 μm

Κονέκτορες OS2

0 322 73	Σετ των 12 κονεκτόρων LC UPC 9/125 μm, 900/250 μm
0 322 74	SC UPC 9/125 μm, 900/250 μm
0 322 75	SC APC 9/125 μm, 900/250 μm

οπτική ίνα LCS³

καλώδια



0 325 13



0 325 10



0 325 08



0 326 66

Χρωματικός κώδικας: FOTAG

Σύμφωνα με τα πρότυπα EN 50173-2 και ISO IEC 11801

Σε συσκευασία των 2000 m εκτός από τα tight-buffer OM4

Tight-buffer: "easy strip"

Δυνατότητα ειδικών διαμορφώσεων κατόπιν αιτήματος

Αρ. καταλ. Καλώδιο μονότροπης ίνας OS2 (9/125 μm) - (OS1)

Loose tube	Tight-buffer 900 μm	Αρ. καταλ.
0 325 02	0 325 50	4 ίνες - Euroclass Dca
0 325 12		6 ίνες - Euroclass Dca
0 325 03		8 ίνες - Euroclass Dca
0 325 14		12 ίνες - Euroclass Dca
0 325 26		12 ίνες - Euroclass Cca
0 325 51		24 ίνες - Euroclass Dca
Εξωτερική χρήση		
0 325 23		Ενισχυμένο μαύρο περίβλημα PE
0 325 13		4 ίνες
0 325 24		6 ίνες
0 325 15		8 ίνες
0 325 25		12 ίνες
		24 ίνες

Αρ. καταλ. Καλώδιο πολύτροπης ίνας OM4 (50/125 μm)

Loose tube	Tight-buffer 900 μm	Αρ. καταλ.
0 325 43		4 ίνες - Euroclass Dca
	0 326 65	6 ίνες - Euroclass Dca - 500 m
	0 326 66	6 ίνες - Euroclass Dca - 1000 m
0 325 44		8 ίνες - Euroclass Dca
0 325 45		12 ίνες - Euroclass Dca
0 325 49		12 ίνες - Euroclass Cca
	0 326 67	12 ίνες - Euroclass Dca - 1000 m
	0 326 68	24 ίνες - Euroclass Dca - 1000 m
Εξωτερική χρήση		
0 325 46		Ενισχυμένο μαύρο περίβλημα PE
0 325 47		4 ίνες
0 325 48		8 ίνες
		12 ίνες

Αρ. καταλ. Καλώδιο πολύτροπης ίνας OM3 (50/125 μm)

Loose tube	Tight-buffer 900 μm	Αρ. καταλ.
0 325 37	0 325 10	4 ίνες
0 325 38		6 ίνες
0 325 39		8 ίνες
0 325 53		12 ίνες
	0 325 11	24 ίνες
	0 325 52	24 ίνες
Εξωτερική χρήση		
0 325 40		Ενισχυμένο μαύρο περίβλημα PE
0 325 41		8 ίνες
0 325 42		12 ίνες
		24 ίνες

Αρ. καταλ. Καλώδιο πολύτροπης ίνας OM2 (50/125 μm)

Loose tube	Tight-buffer 900 μm	Αρ. καταλ.
0 325 04	0 325 55	4 ίνες
0 325 06		6 ίνες
		12 ίνες
	0 325 08	12 ίνες
	0 325 09	12 ίνες
Εξωτερική χρήση		
0 325 05		Ενισχυμένο μαύρο περίβλημα PE
0 325 07		6 ίνες
		12 ίνες

οπτική ίνα LCS³

προτερματισμένες συνδέσεις

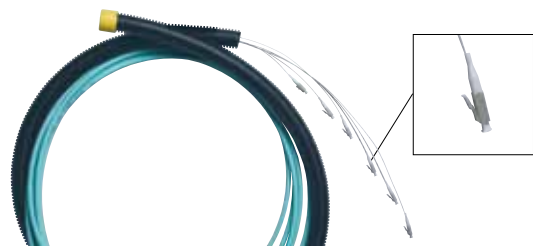

1 320 41

Σύνδεση σε συρτάρια οπτικής ίνας και κασέτες συγκόλλησης. Γαλάζιο περίβλημα OM3 LSZH. Παραδίδεται με δελτία δοκιμών. Δυνατότητα ειδικών διαμορφώσεων κατόπιν αιτήματος

Αρ. καταλ. SC/SC tight-buffer OM3 συνδέσεις

6 SC simplex - 6 SC simplex	
1 320 01	Μήκος 10 m
1 320 02	Μήκος 20 m
1 320 03	Μήκος 30 m
1 320 04	Μήκος 40 m
1 320 05	Μήκος 50 m
1 320 06	Μήκος 60 m
1 320 07	Μήκος 70 m
1 320 08	Μήκος 80 m
1 320 09	Μήκος 90 m
1 320 10	Μήκος 100 m
1 320 12	Μήκος 120 m
1 320 14	Μήκος 140 m
1 320 16	Μήκος 160 m
1 320 18	Μήκος 180 m
1 320 20	Μήκος 200 m
12 SC simplex - 12 SC simplex	
1 320 21	Μήκος 10 m
1 320 22	Μήκος 20 m
1 320 23	Μήκος 30 m
1 320 24	Μήκος 40 m
1 320 25	Μήκος 50 m
1 320 26	Μήκος 60 m
1 320 27	Μήκος 70 m
1 320 28	Μήκος 80 m
1 320 29	Μήκος 90 m
1 320 30	Μήκος 100 m
1 320 32	Μήκος 120 m
1 320 34	Μήκος 140 m
1 320 36	Μήκος 160 m
1 320 38	Μήκος 180 m
1 320 40	Μήκος 200 m

LC/LC tight-buffer OM3 συνδέσεις

6 LC simplex - 6 LC simplex	
1 320 41	Μήκος 10 m
1 320 42	Μήκος 20 m
1 320 43	Μήκος 30 m
1 320 44	Μήκος 40 m
1 320 45	Μήκος 50 m
1 320 46	Μήκος 60 m
1 320 47	Μήκος 70 m
1 320 48	Μήκος 80 m
1 320 49	Μήκος 90 m
1 320 50	Μήκος 100 m
1 320 52	Μήκος 120 m
1 320 54	Μήκος 140 m
1 320 56	Μήκος 160 m
1 320 58	Μήκος 180 m
1 320 60	Μήκος 200 m
12 LC simplex - 12 LC simplex	
1 320 61	Μήκος 10 m
1 320 62	Μήκος 20 m
1 320 63	Μήκος 30 m
1 320 64	Μήκος 40 m
1 320 65	Μήκος 50 m
1 320 66	Μήκος 60 m
1 320 67	Μήκος 70 m
1 320 68	Μήκος 80 m
1 320 69	Μήκος 90 m
1 320 70	Μήκος 100 m
1 320 72	Μήκος 120 m
1 320 74	Μήκος 140 m
1 320 76	Μήκος 160 m
1 320 78	Μήκος 180 m
1 320 80	Μήκος 200 m

οπτική ίνα LCS³

προτερματισμένες συνδέσεις High Density



0 324 41

Γαλάζιο (OM3) και κίτρινο (OS2) LSZH περίβλημα. Παραδίδεται με δελτία δοκιμών. Δυνατότητα ειδικών διαμορφώσεων κατόπιν αιτήματος

Αρ. καταλ. Fan-out/Fan-out προτερματισμένες High Density συνδέσεις

Με fan-out διάταξη (με έξοδο 2 mm) με ασφαλή σύνδεση μεταξύ καλωδίου και pigtail

Fan-out/Fan-out OM3		Μήκος (m)
Αρ. καταλ.	Περιγραφή	
0 324 01	6 LC Duplex - 6 LC Duplex	10
0 324 02	6 LC Duplex - 6 LC Duplex	20
0 324 03	6 LC Duplex - 6 LC Duplex	30
0 324 04	6 LC Duplex - 6 LC Duplex	40
0 324 05	6 LC Duplex - 6 LC Duplex	50
0 324 11	12 LC Duplex - 12 LC Duplex	10
0 324 12	12 LC Duplex - 12 LC Duplex	20
0 324 13	12 LC Duplex - 12 LC Duplex	30
0 324 14	12 LC Duplex - 12 LC Duplex	40
0 324 15	12 LC Duplex - 12 LC Duplex	50

Fan-out/Fan-out OS2		Μήκος (m)
Αρ. καταλ.	Περιγραφή	
0 324 21	6 LC Duplex - 6 LC Duplex	10
0 324 22	6 LC Duplex - 6 LC Duplex	20
0 324 23	6 LC Duplex - 6 LC Duplex	30
0 324 24	6 LC Duplex - 6 LC Duplex	40
0 324 25	6 LC Duplex - 6 LC Duplex	50
0 324 31	12 LC Duplex - 12 LC Duplex	10
0 324 32	12 LC Duplex - 12 LC Duplex	20
0 324 33	12 LC Duplex - 12 LC Duplex	30
0 324 34	12 LC Duplex - 12 LC Duplex	40
0 324 35	12 LC Duplex - 12 LC Duplex	50

MTP/MTP High Density προτερματισμένες συνδέσεις

Για σύνδεση προτερματισμένων κασετών σε High Density κενές μετώπες
Θηλυκό MTP¹, A polarity
Low insertion loss for MTP¹ connector < 0.35 dB/
connector

MTP ¹ OM3		Μήκος (m)
Αρ. καταλ.	Περιγραφή	
0 324 41	12 MTP ¹ -MTP ¹ οπτικές ίνες	10
0 324 42	12 MTP ¹ -MTP ¹ οπτικές ίνες	20
0 324 43	12 MTP ¹ -MTP ¹ οπτικές ίνες	30
0 324 44	12 MTP ¹ -MTP ¹ οπτικές ίνες	40
0 324 45	12 MTP ¹ -MTP ¹ οπτικές ίνες	50

MTP ¹ OS2		Μήκος (m)
Αρ. καταλ.	Περιγραφή	
0 324 51	12 MTP ¹ -MTP ¹ οπτικές ίνες	10
0 324 52	12 MTP ¹ -MTP ¹ οπτικές ίνες	20
0 324 53	12 MTP ¹ -MTP ¹ οπτικές ίνες	30
0 324 54	12 MTP ¹ -MTP ¹ οπτικές ίνες	40
0 324 55	12 MTP ¹ -MTP ¹ οπτικές ίνες	50

1: MTP: κατοχυρωμένο εμπορικό σήμα της US Conec Ltd

οπτική ίνα LCS³

οπτικές ίνες μικτονόμησης



0 326 07



0 326 13

Αρ. καταλ. **Οπτικές ίνες μικτονόμησης OS 1/OS 2 (UPC)**

Μέγιστη απώλεια: 0,25 dB
Για εγκαταστάσεις μονότροπης ίνας 9/125 μm
Κίτρινο περίβλημα

Duplex SC/SC

- 0 326 00 Μήκος 1 m
- 0 326 01 Μήκος 2 m
- 0 326 02 Μήκος 3 m

Duplex SC/LC

- 0 326 03 Μήκος 1 m
- 0 326 04 Μήκος 2 m
- 0 326 05 Μήκος 3 m

Duplex LC/LC

- 0 326 06 Μήκος 1 m
- 0 326 07 Μήκος 2 m
- 0 326 08 Μήκος 3 m

Οπτικές ίνες μικτονόμησης OM 3 (50/125 μm)

Για δίκτυα 10 Giga Ethernet
Μέγιστη απώλεια: 0,25 dB
Για εγκαταστάσεις πολύτροπης ίνας 50/125 μm
Μωβ περίβλημα

Duplex SC/SC

- 0 326 09 Μήκος 1 m
- 0 326 10 Μήκος 2 m
- 0 326 11 Μήκος 3 m

Duplex SC/LC

- 0 326 12 Μήκος 1 m
- 0 326 13 Μήκος 2 m
- 0 326 14 Μήκος 3 m

Duplex LC/LC

- 0 326 15 Μήκος 1 m
- 0 326 16 Μήκος 2 m
- 0 326 17 Μήκος 3 m

Οπτικές ίνες μικτονόμησης OM 4 (50/125 μm)

Για δίκτυα 10 Giga Ethernet
Μέγιστη απώλεια: 0,15 dB
Για εγκαταστάσεις πολύτροπης ίνας 50/125 μm
Μωβ περίβλημα

Duplex SC/SC

- 0 326 30 Μήκος 1 m
- 0 326 31 Μήκος 2 m
- 0 326 32 Μήκος 3 m

Duplex LC/LC

- 0 326 34 Μήκος 1 m
- 0 326 35 Μήκος 2 m
- 0 326 36 Μήκος 3 m

Οπτικές ίνες μικτονόμησης OM 2 (50/125 μm)

Μέγιστη απώλεια: 0,25 dB
Για εγκαταστάσεις πολύτροπης ίνας 50/125 μm
Πορτοκαλί περίβλημα

Duplex ST/ST

- 0 330 80 Μήκος 1 m
- 0 330 81 Μήκος 2 m
- 0 330 82 Μήκος 3 m

Duplex SC/SC

- 0 330 69 Μήκος 1 m
- 0 330 70 Μήκος 2 m
- 0 330 71 Μήκος 3 m

Duplex ST/SC

- 0 330 72 Μήκος 2 m
- 0 330 73 Μήκος 3 m

Duplex LC/LC

- 0 330 61 Μήκος 2 m

Duplex LC/ST

- 0 330 65 Μήκος 21 m

Duplex SC/LC

- 0 330 75 Μήκος 1 m
- 0 330 63 Μήκος 2 m
- 0 326 76 Μήκος 3 m



οπτική ίνα LCS³

πρίζες Mosaic



0 786 17



0 786 18

Αρ. καταλ. Πρίζες οπτικών ινών Mosaic

Με διάφανη θήκη ετικέτας. Διαθέτουν έναν κονέκτορα duplex (με 2 εισόδους και 2 εξόδους) και επιτρέπουν τη σύνδεση 2 οπτικών ινών. Προσφέρονται με κάλυμμα. Χρώμα λευκό. 2 στοιχεία.

Πρίζα 2 x SC/APC

Σύνδεση push-pull
○ Λευκό

0 786 14



Πρίζα 2 x ST

Συμβατή με ST II
Σύνδεση μπαγιονέτ
○ Λευκό

0 786 16



Πρίζα 2 x SC

Σύνδεση push-pull
○ Λευκό

0 786 17



Πρίζα 2 x LC

Σύνδεση push-pull
○ Λευκό

0 786 18



ΣΥΣΤΗΜΑΤΑ ΔΙΑΧΕΙΡΙΣΗΣ ΚΑΛΩΔΙΩΝ ΔΙΚΤΥΟΥ

ΟΛΟΚΛΗΡΩΜΕΝΟ ΣΥΣΤΗΜΑ ΓΙΑ ΤΗ

ΔΙΑΧΕΙΡΙΣΗ ΚΑΛΩΔΙΩΝ

Ένα ευρύ φάσμα λύσεων για την ορθή διαχείριση, όδευση και προστασία καλωδίων χαλκού και οπτικής ίνας σε μία εγκατάσταση.

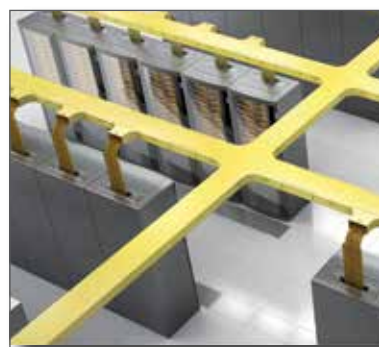

FIBER RACEWAY

Αξιοπίστη λύση για την όδευση καλωδίων οπτικής ίνας σε server rooms



ΣΧΑΡΕΣ CABLOFIL

Ιδανική επιλογή για την όδευση καλωδίων χαλκού ακόμα και σε περιβάλλοντα με απαιτητικές συνθήκες (παράκτιες περιοχές, χημικές βιομηχανίες, χώρους επεξεργασίας τροφίμων, κ.ά)

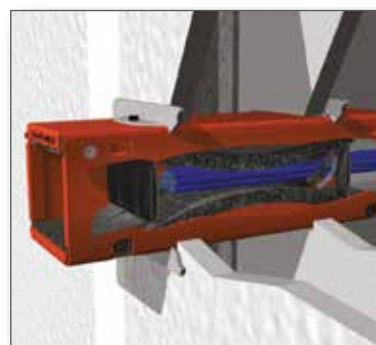

EZ PATH

Συστήματα παθητικής πυροπροστασίας αποκλειστικά για την προστασία δομημένης καλωδίωσης



Για να μάθετε περισσότερα ζητήστε το Γενικό Κατάλογο 2019/20 της Legrand

Η ΒΑΣΙΚΗ ΛΥΣΗ ΔΟΜΗΜΕΝΗΣ ΚΑΛΩΔΙΩΣΗΣ

Διασφαλίζει αξιοπιστία, ευκολία στην εγκατάσταση και υψηλό επίπεδο απόδοσης.

LINKEO ΜΕΤΩΠΕΣ ΜΙΚΤΟΝΟΜΗΣΗΣ



▲ Χρωματική σήμανση ανά κονέκτορα σε 6 αποχρώσεις.

LINKEO ΚΟΝΕΚΤΟΡΕΣ



▲ Διαθέσιμοι σε UTP και FTP, κατηγορία 6 και 5e

LINKEO ΠΙΝΑΚΕΣ & ΕΡΜΑΡΙΑ



▲ Πίνακες και ερμάρια από 3 U έως 47 U

Linkeo

μετώπες μικτονόμησης, κονέκτορες, καλώδια

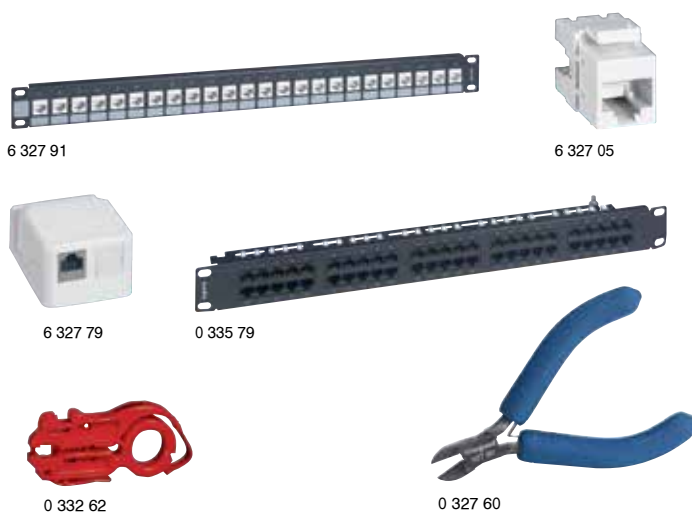

Αρ. καταλ.	Μετώπες μικτονόμησης κενές	
6 327 90	Κενές μετώπες για 24 κονέκτορες UTP κατ. 6 και κατ. 5e	
6 327 91	Κενή μετώπη για 24 κονέκτορες UTP κατ. 6 και κατ. 5e με πλαστική μπάρα στήριξης καλωδίων	
6 327 92	Κενή μετώπη για 24 κονέκτορες UTP και FTP. Περιλαμβάνει μεταλλική μπάρα στήριξης καλωδίων και έχει δυνατότητα χρωματικής κατηγοριοποίησης (μπλε, πράσινο, κόκκινο, κίτρινο, μωβ και λευκό) ανά κονέκτορα	
Κονέκτορες		
6 327 06	Κονέκτορες (keystones) για τερματισμό με ειδικό εργαλείο συρμάτωσης IDC 110	
6 327 05	Με διπλό χρωματικό κώδικα T 568 A και T 568 B Σύμφωνα με τα πρότυπα ISO/IEC 11801 Ed. 3.0, EN 50173-1 και TIA/EIA 568	
6 327 04	Κονέκτορες RJ 45 κατ. 6	
6 327 03	FTP 110 - 8 επαφές 90° UTP 110 - 8 επαφές 90°	
	Κονέκτορες RJ 45 κατ. 5e	
	FTP 110 - 8 επαφές 180° UTP 110 - 8 επαφές 180°	
Κουτί διανομής		
6 327 79	Επίτοιχο κουτί με 2 θέσεις για έως 2 κονέκτορες	
Μετώπη μικτονόμησης για τηλεφωνία		
0 335 79	Για τερματισμό έως 50 κονεκτόρων σε 1 U με χρήση ειδικού εργαλείου συρμάτωσης IDC 110 19" - 1 U	
Καλώδια δικτύου		
PVC 6 327 15	LSZH 6 327 16	Καλώδια με 4 συνεστραμμένα ζεύγη
		U/UTP κατ. 5e
		Μήκος 305 m
		U/UTP κατ. 6
		Μήκος 305 m
		F/UTP κατ. 6
		Μήκος 305 m
Εργαλεία για καλώδια ΗΔΕ		
0 332 62	Δεν τραυματίζουν τους αγωγούς	
	Εργαλείο απογύμνωσης	
0 327 60	Για απογύμνωση καλωδίων ΗΔΕ	
	Πένσα κοπής	
	Κόβει με ακρίβεια τα καλώδια	
	Εργαλείο σύνδεσης 110	
0 332 60	Εργαλείο τερματισμού επαφών για κονέκτορες και μετώπες μικτονόμησης	
0 332 61	Λεπίδα αντικατάστασης	

Linkeo πίνακες 19"

πίνακες και εξαρτήματα



6 462 62



6 462 40



6 462 30



0 462 23



6 465 01

IP 20 IK 08

Πίνακες με αντιστρεφόμενη γυάλινη πόρτα και κλειδαριά
Με 2 σασί 19" ρυθμιζόμενου βάθους (δυνατότητα προσθήκης
2 επιπλέον)

Διάτρητοι κατάλληλα στην οροφή για φυσικό εξαερισμό με
δυνατότητα προσαρμογής ανεμιστήρα
Χρώμα ανθρακί RAL 7016

IP 20 IK 08

Πίνακες με αντιστρεφόμενη γυάλινη πόρτα και κλειδαριά
Με 2 σασί 10" ρυθμιζόμενου βάθους (δυνατότητα προσθήκης
2 επιπλέον). Διάτρητοι είσοδοι καλωδίων στην οροφή, στη βάση
και στο πίσω μέρος. Διάτρητοι κατάλληλα στην οροφή για φυσικό
εξαερισμό με δυνατότητα προσαρμογής ανεμιστήρα

Χρώμα ανθρακί RAL 7016

Αρ. καταλ.		Πίνακες Linkeo 19"			
Παραδίδεται συναρμολογημένος. Περιλαμβάνεται κιτ γείωσης					
Με σταθερά πλαϊνά καλύμματα					
Βάθος 450 mm	Βάθος 600 mm	Χωρητικότητα	Ύψος (mm)	Πλάτος (mm)	Μέγιστο επιτρεπόμενο βάρος (kg)
6 462 00	6 462 10	6 U	358	600	18
6 462 01	6 462 11	9 U	492	600	27
6 462 02	6 462 12	12 U	625	600	36
6 462 03	6 462 13	15 U	758	600	45
6 462 04	6 462 14	18 U	892	600	54
6 462 05	6 462 15	21 U	1035	600	63
Με αποσπώμενα πλαϊνά καλύμματα					
Για εύκολη πρόσβαση στην πλαϊνή πλευρά του πίνακα. Ανοίγει με το ίδιο κλειδί της πόρτας. Παραδίδεται σε συσκευασία προς συναρμολόγηση. Περιλαμβάνεται κιτ γείωσης					
Βάθος 450 mm	Βάθος 600 mm	Χωρητικότητα	Ύψος (mm)	Πλάτος (mm)	Μέγιστο επιτρεπόμενο βάρος (kg)
6 462 50	6 462 60	6 U	358	600	18
6 462 51	6 462 61	9 U	471	600	27
6 462 52	6 462 62	12 U	604	600	36
6 462 53	6 462 63	15 U	738	600	45
6 462 54	6 462 64	18 U	871	600	54
6 462 55	6 462 65	21 U	1004	600	63

Αρ. καταλ.		Πίνακας "slim" Linkeo 19"		
Ιδανικός για εφαρμογές IT περιορισμένου χώρου. Παραδίδεται συναρμολογημένος.				
Βάθος 140 mm	Χωρητικότητα	Ύψος (mm)	Πλάτος (mm)	
6 462 40	3 U + 3 U	500	500	

Αρ. καταλ.		Εξαρτήματα για πίνακες Linkeo 19"	
Συμπληρωματικό σασί 19"			
6 462 42	12 U		
6 462 43	15 U		
6 462 44	18 U		
6 462 45	21 U		
Κιτ εξαερισμού			
Αποτελείται από:			
- 2 ανεμιστήρες			
- 1 θερμοστάτη			
- 1 διακόπτη ON/OFF			
Τροφοδοσία 230V			
Σταθερό ράφι			
Ύψος 2U, μέγιστο βάρος 15 kg, χρώμα μαύρο			
6 465 01	Βάθος 200 mm		
για ερμάρια βάθους 400, 600 mm			
6 465 02	Βάθος 360 mm		
για ερμάρια βάθους 600 mm			



Αρ. καταλ.		Πίνακες Linkeo 10"			
Πίνακες βάθους 300 mm					
Χωρητικότητα	Ύψος (mm)	Πλάτος (mm)	Μέγιστο επιτρεπόμενο βάρος (kg)		
6 462 30	6 U	362	320	12	
Εξαρτήματα για πίνακα Linkeo 10"					
Σταθερό ράφι 1U					
0 462 23	Βάθος 120 mm	Μέγιστο φορτίο 10 kg Χρώμα μαύρο RAL 9005			
Κενό PDU 10"					
6 468 98	Κενό PDU για πρίζες 2Π+Γ Mosaic Χωρητικότητα: 8 στοιχεία Mosaic				
Μετώπες οργάνωσης καλωδίων					
6 645 20	1 U				
6 645 21	2 U				

Linkeo ερμάρια 19"

ερμάρια και εξαρτήματα



6 467 63



6 464 03



6 464 30

Αρ. καταλ. Ερμάρια 19"

IP 20 IK 08
Πόρτα αντιστρεπτή, γυάλινη, ασφαλείας
Αποσπώμενα καλύμματα στο πλάι και στο πίσω μέρος
Με 2 σασί 19" ρυθμιζόμενου βάρους
Προχαραγμένοι είσοδοι στο πάνω μέρος για kit εξαερισμού
Με βίδες ευθυγράμμισης της βάσης
Μέγιστο βάρος 400 kg
Χρώμα ανθρακί RAL 7016

Χωρητικότητα	Ύψος (mm)	Πλάτος (mm)	Βάθος (mm)
6 467 50	24 U	1226	600
6 467 51	24 U	1226	600
6 467 55	33 U	1626	600
6 467 56	33 U	1626	600
6 467 60	42 U	2026	600
6 467 61	42 U	2026	600
6 467 62	42 U	2026	600
6 467 63	42 U	2026	800
6 467 64	42 U	2026	800
6 467 65	42 U	2026	800
6 467 73	47 U	2248	800
6 467 74	47 U	2248	800

Ερμάριο επέκτασης με γυάλινη πόρτα μονή

Χωρίς πλαινά καλύμματα
Παραδίδεται με kit σύνδεσης

Χωρητικότητα	Ύψος (mm)	Πλάτος (mm)	Βάθος (mm)
6 467 70	42 U	2026	800

Με γυάλινη πόρτα διπλή

Χωρητικότητα	Ύψος (mm)	Πλάτος (mm)	Βάθος (mm)
6 467 66	42 U	2026	800
6 467 67	42 U	2026	800
6 467 68	42 U	2026	800

Kit σύνδεσης ερμαρίων

6 463 37 Για τη σύνδεση 2 ερμαρίων 19" Linkeo

Συμπληρωματικό σασί

6 463 40 24 U
6 463 41 33 U
6 463 42 42 U
6 463 43 47 U

Αρ. καταλ. Βάθρα για ερμάρια

Αποτελούμενο από 4 γωνίες και πλαίσιο
Ύψος 100 mm
Χρώμα ανθρακί RAL 7016

6 464 00 Για ερμάρια πλ. x βάρθ. 600 x 600 mm
6 464 01 Για ερμάρια πλ. x βάρθ. 600 x 800 ή 800 x 600 mm
6 464 02 Για ερμάρια πλ. x βάρθ. 600 x 1000 mm
6 464 03 Για ερμάρια πλ. x βάρθ. 800 x 800 mm
6 464 04 Για ερμάρια πλ. x βάρθ. 800 x 1000 mm

Σετ ροδάκια

0 464 82 Σετ από 4 ροδάκια
Τα 2 διαθέτουν φρένο
Μέγιστο φορτίο στα 4 ροδάκια: 500 kg

Kit φωτισμού 19"

LED φωτιστικό με μεταλλικό πλαίσιο 19" και γρήγορη στερέωση χωρίς βίδες.
Με διακόπτη ON/OFF και καλώδιο τροφοδοσίας 230 V~
0 464 91 1 U

Kit ανεμιστήρων

Περιλαμβάνει καλώδιο τροφοδοσίας 2,5 m και θερμοστάτη ρυθμιζόμενο από -10⁰ C έως 80⁰ C
Χρώμα ανθρακί RAL 7015
6 464 30 2 ανεμιστήρες
6 464 31 4 ανεμιστήρες

Βάσεις στήριξης για PDU

Τοποθετείται στο πίσω μέρος του ερμαρίου
Για κάθετη τοποθέτηση PDU 19" και Zero-U
6 464 15 Για ερμάρια 42 U
6 464 16 Για ερμάρια 47 U

Linkeo ερμάρια 19"

εξαρτήματα

Bati-rack 19"

ερμάρια και εξαρτήματα



6 462 12

6 462 12



0 463 96 + 2 x 0 463 97

0 463 97

Αρ. καταλ. Διαχείριση καλωδίων Linkeo

Σχάρα διέλευσης καλωδίων, κάθετη

- 6 464 20 Για ερμάρια 33 U
- 6 464 21 Για ερμάρια 42 U
- 6 464 22 Για ερμάρια 47 U

Δακτύλιος συγκράτησης

- 6 464 25 Για ερμάρια 800 mm
- Στηρίζονται στο σασί
- Διαστάσεις 65 x 145 mm
- Χρώμα μαύρο RAL 9005

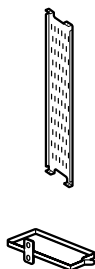

Κάθετοι οργανωτές καλωδίων

- 6 464 26 Για ερμάρια 42 U
- 6 464 27 Για ερμάρια 47 U
- Για ερμάρια με ελάχιστο πλάτος 800 mm
- Σετ 2 κάθετων οδηγών για τη διαχείριση καλωδίων στα πλαϊνά του ερμαρίου. Διαθέτει δάχτυλα ανά 1 U

Πλάκα εισόδου καλωδίων με βούρτσες

- 6 464 28 Σετ πλάκας με βούρτσες
- Στηρίζονται στις προχαραγμένες εισόδους στο πίσω μέρος και στη βάση του ερμαρίου

Ράφια σταθερά Linkeo

Χρώμα μαύρο RAL 9005. Στήριξη με βίδες

Στήριξη σε 1 σετ σασί

- 6 465 01 Ύψος 2U, μέγιστο φορτίο 15 kg
- 6 465 02 Βάθος 200 mm
- Βάθος 360 mm

Στήριξη σε 2 σετ σασί

- 6 465 05 Ύψος 1U, μέγιστο φορτίο 50 kg
- Βάθος 425 mm
- Για ερμάρια βάθους 600 mm
- 6 465 06 Βάθος 625 mm
- Για ερμάρια βάθους 800 mm
- 6 465 07 Βάθος 825 mm
- Για ερμάρια βάθους 1000 mm

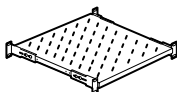
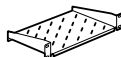

Ράφια τηλεσκοπικά Linkeo

Στήριξη με βίδες σε 2 σετ σασί

- 6 465 08 Ύψος 1U
- Μέγιστο βάρος 30 kg
- Χρώμα μαύρο RAL 9005

- 6 465 08 Βάθος 425 mm
- Για ερμάρια βάθους 600 mm
- 6 465 09 Βάθος 625 mm
- Για ερμάρια βάθους 800 mm
- 6 465 10 Βάθος 825 mm
- Για ερμάρια βάθους 1000 mm

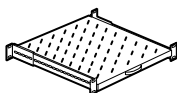

Αρ. καταλ. Bati-rack 19"

Για τοποθέτηση εξοπλισμού 19" σε κλιματιζόμενο ασφαλές περιβάλλον χωρίς σκόνη

Αποτελείται από 2 ή 4 σασί 19"

Με ρυθμιζόμενα πέλματα

Το ερμάριο με τα 4 σασί δέχεται ράφια βάθους 800 mm

Επιτρεπόμενο βάρος : 300 kg

RAL 7035\

Συμβατό με όλα τα εξαρτήματα της σειράς 19" LCS³ και Linkeo

Χωρητικότητα	Ύψος ⁽¹⁾ (mm)	Πλάτος. (mm)	Βάθος. (mm)	Αριθμός σασί
0 463 95	42 U	1965	550	2
0 463 96	42 U	1965	550	4

Κάθετος οργανωτής καλωδίων

- 0 463 97 Κλειστός οργανωτής με κάλυμμα, αναστρεφόμενη πόρτα
- Για τοποθέτηση αριστερά ή δεξιά από τα σασί
- RAL 7035

Εξαρτήματα

Οροφή

- 0 464 98 Για ερμάρια με 4 σασί
- 535 x 600 mm

Σετ ροδάκια

- 0 464 99 Μέγιστο επιτρεπόμενο βάρος : 340 kg

1 : Καθαρό ύψος χωρίς τα πέλματα (+ 27 έως 42 mm με τα πέλματα)

ερμάρια 19" LCS³ για servers

ερμάρια και εξαρτήματα



4 460 00



6 466 68



4 460 57



4 460 55



4 460 47

Αρ. καταλ. Ερμάρια LCS³ 19" για servers

Χρώμα μαύρο RAL 9011
 Πλαίσιο αλουμινίου
 Μέγιστο φορτίο: 1500 kg
 Μπροστινή πόρτα και διπλή πίσω πόρτα
 διάτρητες κατά 80%.
 Με λαβή Fix-easy,
 Οροφή: 3 ή 4 ανοίγματα με 2 ή 3 τυφλές
 πλάκες και μία βούρτσα εισόδου καλωδίων
 Εσωτερικό: σασί 4 x 19" με σημάτσες
 ύψους (U)
 Ειδικές οπές για την τοποθέτηση
 PDU χωρίς τη χρήση εργαλείων και
 πλαστικών οδηγών διέλευσης καλωδίων
 (αρ. καταλ. 4 460 57)
 Παραδίδονται χωρίς πλαϊνά καλύμματα
 Περιλαμβάνονται 20 βίδες και παξιμάδια

	Χωρητικότητα	Πλάτος (mm)	Βάθος (mm)
4 460 00	42 U	600	1000
4 460 02	42 U	600	1200
4 460 03	42 U	800	1000
4 460 05	42 U	800	1200
4 460 06	46 U	600	1000
4 460 08	46 U	600	1200
4 460 09	46 U	800	1000
4 460 11	46 U	800	1200

Πλαϊνά καλύμματα για ερμάρια LCS³

Σετ των 2, περιλαμβάνουν βάρη

	Χωρητικότητα	Πλάτος (mm)	Βάθος (mm)
4 460 24	42 U	-	1000
4 460 26	42 U	-	1200
4 460 27	46 U	-	1000
4 460 29	46 U	-	1200

Αρ. καταλ. Κλιπ διαχείρισης καλωδίων

Το κλιπ χρησιμοποιείται στην κάθετη
 τακτοποίηση των δεσμών καλωδίων.
 Η τοποθέτηση γίνεται απευθείας στο
 σασί 19" του ερμαρίου

Μεταλλικά

6 466 68 Πλάτος: 45 mm
 Βάθος: 74 mm

Πλαστικά

4 460 57 Σετ των 10
 Τοποθέτηση χωρίς εργαλεία
 Κλάση αντοχής σε φωτιά: UL94-V0
 Πλάτος: 40 mm
 Βάθος: 78 mm

Κανάλι διέλευσης καλωδίων, επεκτάσιμο

4 460 55 Το τηλεσκοπικό κανάλι χρησιμεύει στην
 καθοδήγηση των καλωδίων από μπροστά προς
 τα πίσω. Η τοποθέτηση γίνεται στο σασί του 19"
 ερμαρίου. Το κανάλι είναι ρυθμιζόμενο από
 550 mm έως 800 mm

Αποσπώμενα ροδάκια

4 460 47 Σετ που αποτελείται από 4 αποσπώμενα ροδάκια
 που επιτρέπουν τη συχνή και εύκολη μετακίνηση
 του ερμαρίου

πίνακες LCS³

επίτοιχοι πίνακες και εξαρτήματα



4 461 80



4 461 90

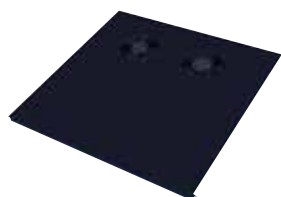

4 461 92

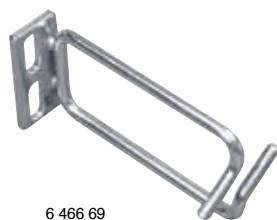

6 466 69

εξαρτήματα LCS³

μετώπες, καλύμματα



0 465 22



0 465 23



0 465 29



0 465 32



4 462 10

Αρ. καταλ. Επίτοιχοι πίνακες με γυάλινη πόρτα

Αποτελείται από:

- σασί
- 4 μπάρες
- 2 πλάκες εισόδου καλωδίων (πάνω και κάτω)
- σετ των 2 σασί 19" με ρυθμιζόμενο βάθος (σε βήματα των 50 mm) και με σπές για την τοποθέτηση εξαρτημάτων. Ο πίνακας αποτελείται από 2 άνω και κάτω πλάκες με σπές εξαερισμού, 2 πλαινά καλύμματα και μία γυάλινη πόρτα με λαβή και κλειδαριά EK-333.

Πλάτος: 600 mm

Χρώμα: RAL 9011

Μέγιστο φορτίο: 100 kg

Αρ. καταλ.	Χωρητικότητα	Ύψος (mm)	Πλάτος (mm)	Βάθος (mm)
4 461 80	6 U	342	600	525
4 461 81	9 U	476	600	525
4 461 82	9 U	476	600	625
4 461 83	12 U	609	600	525
4 461 84	12 U	609	600	625
4 461 85	15 U	742	600	525
4 461 86	15 U	742	600	625
4 461 87	21 U	1009	600	625

Εξαρτήματα

Εξάρτημα εισόδου καλωδίων με βούρτσα

4 461 90 Προστασία από σκόνη
Εναλλακτικά της πλάκας εισόδου καλωδίων

Πλάκες οροφής με ανεμιστήρες

Μπορεί να προστεθεί σε αντικατάσταση της υπάρχουσας για επιπρόσθετη ροή αέρα και ψύξη Συνδέεται με τον θερμοστάτη αρ. καταλ. 4 460 98 (σελ. 473)

4 461 92 Βάθος: 525 mm

4 461 93 Βάθος: 625 mm

Οδηγοί καλωδίων

6 466 68 Οριζόντιος οδηγός καλωδίων

6 466 69 Κάθετος οδηγός καλωδίων

Αρ. καταλ. Μετώπες διέλευσης καλωδίων 19"

Επιτρέπουν την καλή οριζόντια οργάνωση και τη διέλευση των καλωδίων μικτονόμησης Χρώμα μαύρο RAL 9005
Γρήγορη στήριξη χωρίς βίδες

Μεταλλικές μετώπες διέλευσης με πλαστικούς δακτυλίους (Quick-Fix)

0 465 22 1U

0 465 23 2U

Μετώπη διέλευσης καλωδίων πλαστική με βούρτσα, απευθείας στήριξη

0 465 28 1U

0 465 29 2U

Μετώπη διέλευσης καλωδίων μεταλλική με βούρτσα (Quick-Fix)

0 465 30 1U

0 465 31 2U

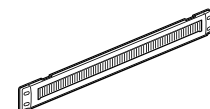
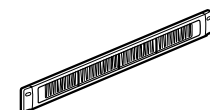
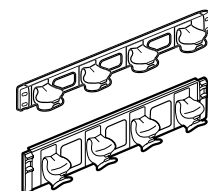

Καλύμματα κενών θέσεων 19"

Χρώμα μαύρο RAL 9005

Κάλυμμα πλαστικό, απευθείας στήριξη

0 465 32 1U

0 465 33 2U

Κάλυμμα μεταλλικό (Quick-Fix)

Γρήγορη στήριξη χωρίς βίδες

0 465 38 1U

0 465 39 2U

Kit φωτισμού 19"

0 464 85 Κάλυμμα 19" με ενσωματωμένο φωτιστικό με διακόπτη
Εύκολη τοποθέτηση χωρίς βίδες
Περιλαμβάνει τη λάμπα
1 U

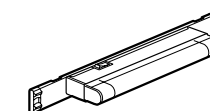
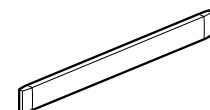

MICRO DATA CENTER

Μειώστε το χώρο που καταλαμβάνουν οι server σας και το κόστος της ενεργειακής κατανάλωσης με το νέο, καινοτόμο, υψηλής απόδοσης micro-data center: MiniCube!



ΑΠΟΤΕΛΕΣΜΑΤΙΚΗ ΛΥΣΗ

- Αξιοπίστη και αποδοτική λύση για server rooms
- Ανεξάρτητο από την κτιριακή υποδομή και εύκολο στην εγκατάσταση
- Λύση “με το κλειδί στο χέρι” με ευκολία στην εγκατάσταση και την εκκίνηση λειτουργίας

ΟΛΟΚΛΗΡΩΜΕΝΗ ΛΥΣΗ

Το MiniCube είναι μία προκατασκευασμένη και plug-and-play λύση που περιλαμβάνει όλα τα απαιτούμενα συστήματα για ένα server room:

- Εγκατάσταση
- Τροφοδοσία
- Επιτήρηση
- Ψύξη

εργάρια LCS³

MiniCube



4 461 70

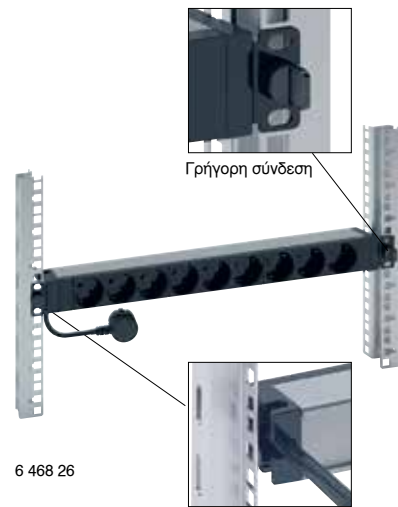

Γρήγορη σύνδεση

6 468 26

Ακραίο κάλυμμα με υποδοχή συγκράτησης καλωδίου

Αρ. καταλ.

MiniCube

Λύση κατάλληλη για την εγκατάσταση εξοπλισμού IT
Σύμφωνα με το πρότυπο CE/ IEC60950
Για εσωτερική χρήση.
Συνθήκες περιβάλλοντος: 10 °C - 55 °C
Αποτελείται από:
- μια μονάδα ψύξης (στην οροφή)
- ένα σύστημα UPS (για να διασφαλιστεί η αδιάλειπτη λειτουργία του εξοπλισμού)
- ένα PDU συνδεδεμένο με το UPS
Διαστάσεις: 800 x 1200 x 2280 mm
Στάνταρντ PDU
Διαθέσιμος χώρος: 33 U
«Εξυπνο» PDU + επιτήρηση
Διαθέσιμος χώρος: 31 U

4 461 70

4 461 71

Εξαρτήματα για MiniCube

Κάρτα επικοινωνίας

3 109 30 Κάρτες επικοινωνίας SNMP και Modbus για UPS

Zero-U PDU IEC 60320 standard

6 468 62 20 έξοδοι C13 + 4 έξοδοι C19 με σύστημα ασφάλισης καλωδίων
Καλώδιο τροφοδοσίας 3 m με φικς 16A 2Π+Γ IEC 60309

PDU με δυνατότητα μέτρησης ενέργειας

6 460 16 20 έξοδοι C13 + 4 έξοδοι C19 με σύστημα ασφάλισης καλωδίων και δυνατότητα μέτρησης ενέργειας
Καλώδιο τροφοδοσίας 3 m με φικς 32A 2Π+Γ IEC 60309

ερμάρια LCS³

ερμάρια και εξαρτήματα



4 460 80

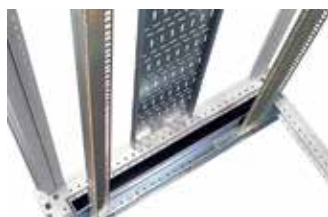

4 460 95 - 4 460 96



4 460 50



4 460 97



4 460 98

Αρ. καταλ. Ερμάρια 19" – πλάτος 800 mm

Κατάλληλα για μικτονόμηση, δίκτυα και εξοπλισμό server

Τα ερμάρια stand-alone παραδίδονται με (αποσπώμενα) πλευρικά καλύμματα

Προδιαγραφές:

- σασί: αλουμίνιο, αποσυναρμολογούμενο
- παρέχεται με βάρδα 25 mm ή 100 mm
- μέγιστο φορτίο: 1500 kg (στατικό)
- βάση: 800 mm πλάτος

Πόρτα (για ερμάρια 800 και 1000 mm):

- διαφανής γυάλινη πόρτα μπροστά, μεταλλική πόρτα πίσω
- δεξιόστροφη με λαβή Fix-easy και κλειδαριά EK-333

Οροφή: 3 ή 4 ανοίγματα με 2 ή 3 τυφλές πλάκες και μία βούρτσα εισόδου καλωδίων, ανάλογα με το μέγεθος του ερμαρίου

Εσωτερικό: σασί 4 x 19" με σημάσεις ύψους (U).

Περιλαμβάνονται 20 βίδες και παξιμάδια

Χωρητικότητα	Ύψος (mm)	Πλάτος (mm)	Βάθος (mm)
4 460 80	25 U	1300	800
4 460 81	25 U	1300	1000
4 460 82	37 U	1800	800
4 460 83	37 U	1800	1000
4 460 84	41 U	2000	800
4 460 85	41 U	2000	1000
4 460 86	46 U	2200	800
4 460 87	46 U	2200	1000

Ερμάρια 19" με βάρδα

Ερμάρια με διάτρητα εμπρόσθια και οπίσθια βάρδα για αύξηση ύψους του ερμαρίου κατά 75 mm για μεγαλύτερη ροή αέρα και ευκολία στην καλωδίωση

Χωρητικότητα	Ύψος (mm)	Πλάτος (mm)	Βάθος (mm)
4 460 88	41 U	2075	800
4 460 89	41 U	2075	1000
4 460 90	46 U	2275	800
4 460 91	46 U	2275	1000

Αρ. καταλ. Σχάρα συγκράτησης καλωδίων

Κατάλληλη για κάθετη διαχείριση των καλωδίων

Διαθέσιμη σε 2 ύψη

Υλικό: γαλβανισμένο μέταλλο

Τα καλώδια στερεώνονται στη σχάρα με δεματικά ή Velcro (περιλαμβάνονται)

Αρ. καταλ.	Ύψος	Πλάτος
4 460 95	41 U	200 mm
4 460 96	46 U	200 mm

Kit ανεμιστήρα με κονέκτορες IEC

4 460 97

Για τη ψύξη του ερμαρίου

Σύνδεση με κονέκτορες C13 IEC-320

Ροή αέρα σε κανονικό φορτίο: 310 m³/h

Ροή αέρα χωρίς φορτίο: 480 m³/h

Αυτόματη εκκίνηση με χρήση του θερμοστάτη

αρ. καταλ. 4 460 98, (σελ. 473)

Δυνατότητα επέκτασης με χρήση καλωδίου

IEC-320 και κονέκτορες C13 / C14

Περιλαμβάνεται καλώδιο τροφοδοσίας και επέκτασης

Θερμοστάτης

4 460 98

230 VAC / 50 Hz - 110 mA - 23 dB - 12 W

Εξασφαλίζει ότι ο ανεμιστήρας θα λειτουργήσει στην επιλεγμένη θερμοκρασία

Σασί με οδηγούς καλωδίων

Για τη βέλτιστη οργάνωση των καλωδίων

Μπορεί να τοποθετηθεί και αφαιρεθεί χωρίς τη

χρήση εργαλείων

Δεν μπορεί να χρησιμοποιηθεί σε ερμάρια με

πλάτος 600 mm

Χωρητικότητα: 24 καλώδια ανά 1 U

Η ακτίνα καμπυλότητας είναι κατάλληλη

για καλώδια οπτικών ινών

Μήκος: 87 mm

Δεν περιέχει αλογόνιο

Υλικό: πολυαμίδιο

Κλάση αντοχής σε φωτιά: UL94-V0

Χρώμα: RAL 5015

Περιέχει 10 οδηγούς καλωδίων

Αρ. καταλ.	Ύψος	Χωρητικότητα	Ύψος (mm)
4 460 50	41 U	38 U	2000
4 460 51	46 U	43 U	2200
4 460 54	Σετ των 20 οδηγών καλωδίων		



Για περισσότερα προϊόντα και λύσεις LCS³, επικοινωνήστε με το Τμήμα Τεχνικής Υποστήριξης

ερμάρια 19" LCS³

ράφια

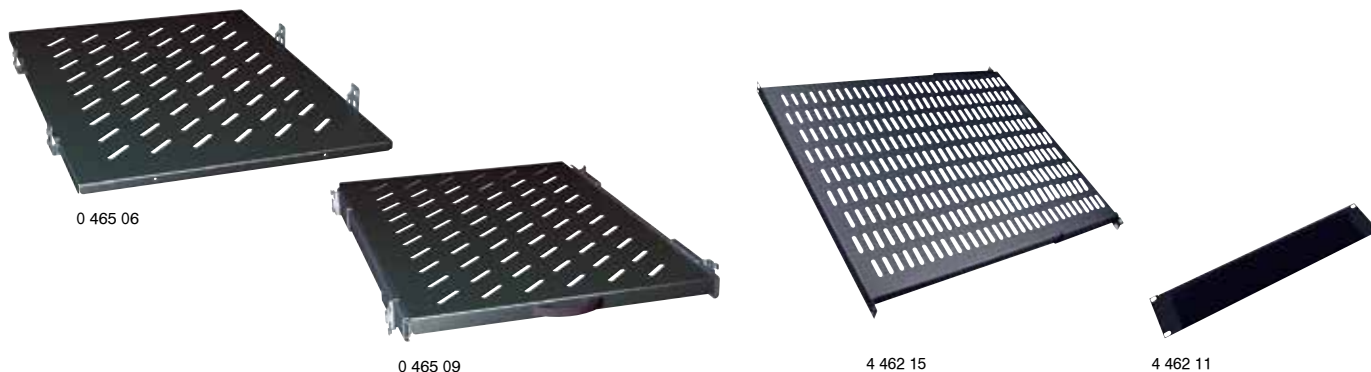

Αρ. καταλ. **Ράφια σταθερά**

- Χρώμα μαύρο RAL 9005
- Στήριξη σε 1 σετ σασί 19"**
Γρήγορη συναρμολόγηση χωρίς βίδες
Μέγιστο φορτίο 15 kg
Ύψος 2U
- 0 465 00 Βάθος 115 mm
 - 0 465 01 Βάθος 200 mm
 - 0 465 02 Βάθος 360 mm
- Στήριξη σε 2 σετ σασί 19"**
Γρήγορη συναρμολόγηση χωρίς βίδες
Τοποθετούνται αποκλειστικά στα ερμάρια LCS³
Μέγιστο φορτίο 50 kg
Ύψος 1 U
- 0 465 05 Βάθος 450 mm
Για ερμάρια βάρους 600 mm
 - 0 465 06 Βάθος 650 mm
Για ερμάρια βάρους 800 mm
- 0 465 17 Στήριξη με βίδες
Βάθος 850 mm – Μέγιστο φορτίο 100 Kg
Για ερμάριο server βάρους 1000 mm



Αρ. καταλ. **Ράφια σταθερά υψηλής αντοχής**

- Χρώμα RAL 9011
- 4 462 15 Μέγιστο φορτίο 100 kg
Διαστάσεις:
πλάτος 19", βάθος 700 mm, ύψος 25 mm
 - 4 462 11 Πλάκα εισόδου καλωδίων
Διαστάσεις: μήκος 19", βάθος 1,5 mm, ύψος 2 U

Βίδες

- 0 364 54 Σετ που αποτελείται από 50 παξιμάδια, 50 πλαστικές ροδέλες και 50 x M6 βίδες

Ράφια τηλεσκοπικά

- Τοποθετούνται αποκλειστικά στα ερμάρια LCS³
Αυτόματη γείωση
Χρώμα μαύρο RAL 9005
Στήριξη σε 2 σετ σασί 19", χωρίς βίδες
Μέγιστο φορτίο 50 kg
Ύψος 1 U
- 0 465 08 Βάθος 425 mm
Για ερμάρια βάρους 600 mm
 - 0 465 09 Βάθος 625 mm
Για ερμάρια βάρους 800 mm
- 0 465 18 Στήριξη με βίδες
Βάθος 820 mm – Μέγιστο φορτίο 100 kg, 2U
Για ερμάριο server βάρους 1000 mm

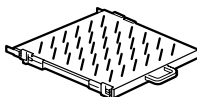

PDU LCS³

μονοφασικά Zero-U

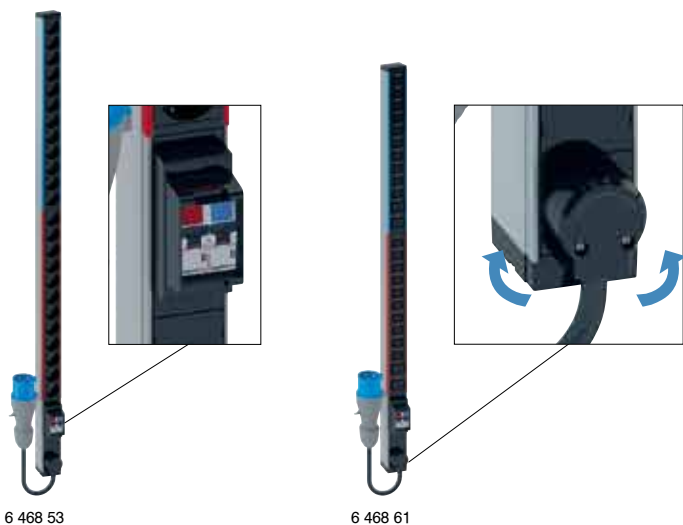

Για την παροχή εναλλασσόμενης ηλεκτρικής ενέργειας σε ερμάρια 19" για IT εξοπλισμό
Μονοφασικά Zero-U PDUs για κάθετη τοποθέτηση
Τροφοδοσία: 230 V - 50/60 Hz
PDU με 2 κυκλώματα προστατευμένα από μία ασφάλεια 16A 1 Π+N σε ειδικό περίβλημα για την αποφυγή τυχαίας διακοπής.
Κάθε κύκλωμα αναγνωρίζεται με χρωματικό κώδικα
Έξοδοι: πρίζες τύπου σούκο ασφαλείας 2Π+Γ με κλίση 55° και έξοδοι C13 και C19
Περιστρεφόμενο καλώδιο 330° για τέλειο προσανατολισμό εντός του ερμαρίου
Οι έξοδοι C13 και C19 διαθέτουν σύστημα κλειδώματος καλωδίων για την αποφυγή τυχαίας αποσύνδεσης
Παραδίδεται με 2 σετ μεταλλικών στηριγμάτων: κουμπωτά και βιδωτά
Σώμα από αλουμίνιο
Χρώμα μαύρο

Αρ. καταλ. **Standard**

- 6 468 52 24 πρίζες
Σύνδεση σε κλέμμες έως 6 mm²
- 6 468 53 24 πρίζες
Με καλώδιο 3 m και φικς 32A 2Π+Γ IEC 60309
- Πρότυπο IEC 60320**
Με σύστημα ασφάλισης καλωδίων
- 6 468 56 24 έξοδοι C13. Σύνδεση σε κλέμμες έως 6 mm²
- 6 468 57 24 έξοδοι C13 με καλώδιο 3 m και φικς 32A 2Π+Γ IEC 60309
- 6 468 60 20 έξοδοι C13 + 4 έξοδοι C19. Σύνδεση σε κλέμμες έως 6 mm²
- 6 468 61 20 έξοδοι C13 + 4 έξοδοι C19 με καλώδιο 3 m και φικς 32A 2Π+Γ IEC 60309

Με αμπερόμετρο

Μέτρηση κατανάλωσης για την καλύτερη διαχείριση της εγκατάστασης
1 αμπερόμετρο ανά κύκλωμα
Αναστρεφόμενη οθόνη για καλύτερη ανάγνωση ανάλογα με τον τρόπο τοποθέτησης του PDU



IEC 60320 standard

- 6 468 65 20 έξοδοι C13 + 4 έξοδοι C19 με σύστημα ασφάλισης καλωδίων
Σύνδεση σε κλέμμες έως 6 mm²

ΣΥΣΤΗΜΑ ΚΛΕΙΔΩΜΑΤΟΣ ΚΑΛΩΔΙΩΝ

Καινοτομία **N** στην καρδιά των PDU για την αποφυγή τυχαίας αποσύνδεσης

Αποκλειστικό, καινοτόμο σύστημα της Legrand που «κλειδώνει» τις εξόδους C13 και C19 και εγγυάται την απόλυτη ασφάλεια!



Εύκολη αναγνώριση χάρη στα πορτοκαλί μπουτόν δίπλα στην κάθε έξοδο



Δέχεται όλα τα καλώδια για εξόδους C13 και C19

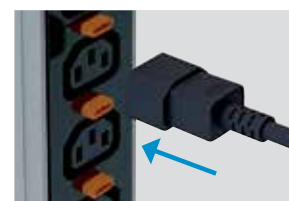

ΣΥΝΔΕΣΗ

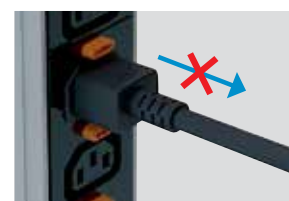

ΑΥΤΟΜΑΤΟ ΚΛΕΙΔΩΜΑ

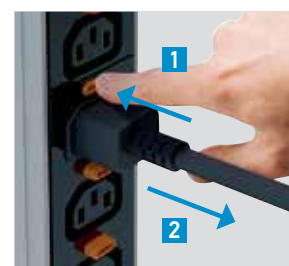

ΕΞΚΛΕΙΔΩΜΑ

PDU LCS³

τριφασικά Zero-U



6 468 75

Για την παροχή εναλλασσόμενης ηλεκτρικής ενέργειας σε ερμάρια 19" για IT εξοπλισμό
Τριφασικά Zero-U PDUs για κάθετη τοποθέτηση
Τροφοδοσία: 380 V - 50/60 Hz
Το φορτίο ισοκατανέμεται σε 2 κυκλώματα
Κάθε κύκλωμα προστατεύεται από ένα μικροαυτόματο διακόπτη 16A σε ειδικό περίβλημα για την αποφυγή τυχαίας διακοπής
Κάθε κύκλωμα ανά φάση
Έξοδοι: C13 και C19
Περιστρεφόμενο καλώδιο 330° για τέλειο προσανατολισμό εντός του ερμαρίου
Οι έξοδοι C13 και C19 διαθέτουν σύστημα κλειδώματος καλωδίων για την αποφυγή τυχαίας αποσύνδεσης
Σώμα από αλουμίνιο
Χρώμα μαύρο

Αρ. καταλ. **Standard**



Πρότυπο IEC 60320

18 έξοδοι C13 + 6 έξοδοι C19 με καλώδιο 3 m και φως IEC 60309 32A 3Π+N+Γ

Με αμπερόμετρο

Μέτρηση κατανάλωσης για την καλύτερη διαχείριση της εγκατάστασης
1 αμπερόμετρο ανά κύκλωμα
Αναστρεφόμενη οθόνη για καλύτερη ανάγνωση ανάλογα με τον τρόπο τοποθέτησης του PDU



Πρότυπο IEC 60320

18 έξοδοι C13 outlets + 6 έξοδοι C19 με καλώδιο 3 m και φως IEC 60309 32A 3Π+N+Γ

Για περισσότερα προϊόντα και λύσεις LCS³, επικοινωνήστε με το Τμήμα Τεχνικής Υποστήριξης

PDU LCS³

1U PDU

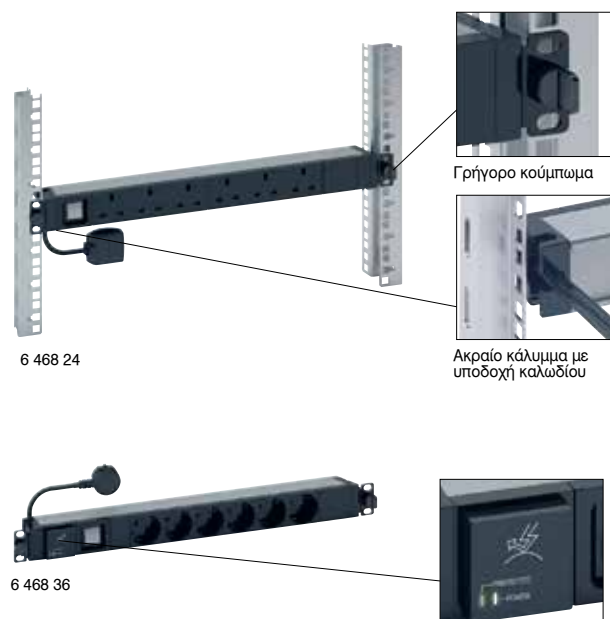

6 468 24

Γρήγορο κούμπωμα

Ακραίο κάλυμμα με υποδοχή καλωδίου

6 468 36

Για την παροχή εναλλασσόμενης ηλεκτρικής ενέργειας σε ερμάρια 19" για IT εξοπλισμό
Μονοφασικά 1U PDU για κάθετη και οριζόντια τοποθέτηση
Τροφοδοσία: 230 V - 50/60 Hz
Έξοδοι: πρίζες τύπου σούκο ασφαλείας 2Π+Γ με κλίση 55° και έξοδοι C13 και C19
Οι έξοδοι C13 και C19 διαθέτουν σύστημα κλειδώματος καλωδίων για την αποφυγή τυχαίας αποσύνδεσης.
Σώμα από αλουμίνιο
Χρώμα μαύρο

Αρ. καταλ. **19" - PDU standard**

Με καλώδιο 3 m και φως 16A 2Π+Γ

6 468 06 6 πρίζες

6 468 12 9 πρίζες

CORD LOCKING SYSTEM Πρότυπο IEC 60320

Σύνδεση σε κλέμμες έως 6 mm²

6 468 14 10 έξοδοι C13

6 468 09 6 έξοδοι C13 + 2 έξοδοι C19

6 468 07 6 έξοδοι C19

10" - PDU standard

6 468 01 Με καλώδιο 1 m και φως 2Π+Γ

4 πρίζες

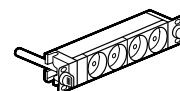

19" - PDU με ενδεικτικό λειτουργίας ή φωτεινό διακόπτη

Ενδεικτικό LED που σηματοδοτεί την λειτουργία του PDU
Φωτεινός διακόπτης LED on/off
Καλώδιο 3 m με φως 16A 2Π+Γ

6 468 21 9 πρίζες και ενδεικτικό λειτουργίας

6 468 23 8 πρίζες και φωτεινό διακόπτη

19" - PDU με μικροαυτόματο διακόπτη

Με καλώδιο 3 m και φως 16A 2Π+Γ

6 468 31 6 πρίζες

6 468 32 9 πρίζες, 2U

19" - PDU με αντικεραυνική προστασία

Με καλώδιο 3 m και φως 16A 2Π+Γ

6 468 36 6 πρίζες

PDU κενό

Γρήγορη στήριξη χωρίς βίδες σε σασί 19" 1 U

6 468 99 Δέχεται 16 στοιχεία Mosaic

6 468 98 Δέχεται 8 στοιχεία Mosaic

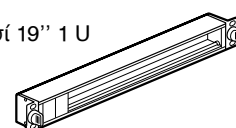

iPDU LCS³

"έξυπνα" PDU με δυνατότητα μέτρησης και ελέγχου (switched)

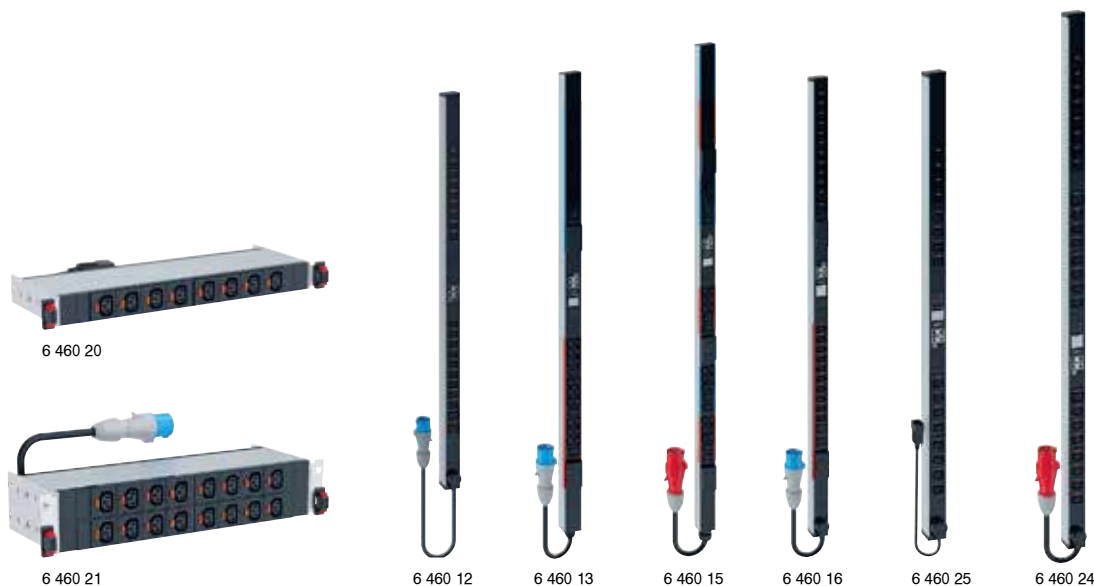

PDUs με δυνατότητα μέτρησης σε κάθε έξοδο και σε όλο το κύκλωμα
Δυνατότητα παρακολούθησης περιβαλλοντικών συνθηκών με προαιρετικούς εξωτερικούς αισθητήρες (θερμοκρασία, υγρασία...)

Αρ. καταλ. "Έξυπνα" PDU 19" με δυνατότητα μέτρησης ενέργειας

Πρότυπο IEC 60320

- 6 460 10 12 έξοδοι C13, καλώδιο 3 m με φικς C20
- 6 460 11 12 έξοδοι C13 και 4 έξοδοι C19, με καλώδιο 3 m και φικς 32A 2Π+Γ IEC 60309

CORD LOCKING SYSTEM "Έξυπνα" PDU 19" με δυνατότητα μέτρησης ενέργειας και ελέγχου (switched)

Πρότυπο IEC 60320

- 6 460 20 8 έξοδοι C13 με σύστημα ασφάλισης καλωδίων και δυνατότητα μέτρησης ενέργειας και ελέγχου (switched) Με καλώδιο 3 m με C14 φικς 2Π+Γ 10/16 A
- 6 460 21 16 έξοδοι C13 με σύστημα ασφάλισης καλωδίων και διακόπτη, καλώδιο 3 m και φικς 32A 2Π+Γ IEC 60309

"Έξυπνα" PDU με δυνατότητα μέτρησης Zero-U

Πρότυπο IEC 60320

- 6 460 12 18 έξοδοι C13 και 4 έξοδοι C19, με καλώδιο 3 m και φικς 16A 2Π+Γ IEC 60309
- 6 460 13 36 έξοδοι C13 και 6 έξοδοι C19, με καλώδιο 3 m και φικς 32A 2Π+Γ IEC 60309
- 6 460 14 36 έξοδοι C13 και 6 έξοδοι C19, με τριφασικό καλώδιο 3 m και φικς 32A 3Π+N+Γ IEC 60309
- 6 460 15 36 έξοδοι C13 και 12 έξοδοι C19, με τριφασικό καλώδιο 3 m και φικς 32A 3Π+N+Γ IEC 60309
- 6 460 16 20 έξοδοι C13 και 4 έξοδοι C19, με καλώδιο 3 m και φικς 32A 2Π+Γ IEC 60309

Αρ. καταλ. "Έξυπνα" PDU με δυνατότητα μέτρησης και ελέγχου (switched) Zero-U



Πρότυπο IEC 60320

- 6 460 25 16 έξοδοι C13 έξοδοι με σύστημα ασφάλισης καλωδίων και καλώδιο 3 m με C14 φικς 2Π+Γ 10/16 A
- 6 460 22 21 C13 outlets and 3 C19 outlets με σύστημα ασφάλισης καλωδίων και καλώδιο 3 m και φικς 16 A 2Π+Γ IEC 60309
- 6 460 23 21 C13 outlets and 3 C19 outlets με σύστημα ασφάλισης καλωδίων και καλώδιο 3 m και φικς 32 A 2Π+Γ IEC 60309
- 6 460 24 21 C13 outlets and 3 C19 outlets με σύστημα ασφάλισης καλωδίων και καλώδιο 3 m και φικς 32 A 2Π+Γ IEC 60309

Εξαρτήματα για PDU με δυνατότητα μέτρησης

- 6 460 00 Αισθητήρας θερμοκρασίας
- 6 460 01 Αισθητήρας θερμοκρασίας / υγρασίας
- 6 460 02 Αισθητήρας δύο ξηρών επαφών



ΒΡΕΙΤΕ ΜΑΣ ΕΠΙΣΗΣ

@ www.legrand.gr

 www.youtube.com/LegrandGreece

 facebook.com/LegrandGreece/

 instagram.com/legrandgreece/



ΕΛΛΗΝΙΚΗ ΛΕΓΚΡΑΝ Α.Ε.Β.Ε.

Γραφεία - Εκθεσιακοί χώροι:

Λ. Κηφισίας 184Α - 152 31 Χαλάνδρι, Αθήνα
Τηλεφ. κέντρο: 210 67 97 500, Fax: 210 67 97 560

Βασ. Όλγας 216 - 551 33 Καλαμαριά, Θεσσαλονίκη
Τηλ.: 2310 422 567, Fax: 2310 422 971

ΤΕΧΝΙΚΗ ΥΠΟΣΤΗΡΙΞΗ:
801 11 850 850 (από σταθερό)
210 67 97 595 (από κινητό)

helliniki.legrand@legrand.com.gr