

ΕΝΔΟΔΑΠΕΔΙΑ ΚΟΥΤΙΑ

ΤΕΛΕΙΑ ΠΡΟΣΑΡΜΟΓΗ ΣΕ ΚΑΘΕ ΠΕΡΙΒΑΛΛΟΝ

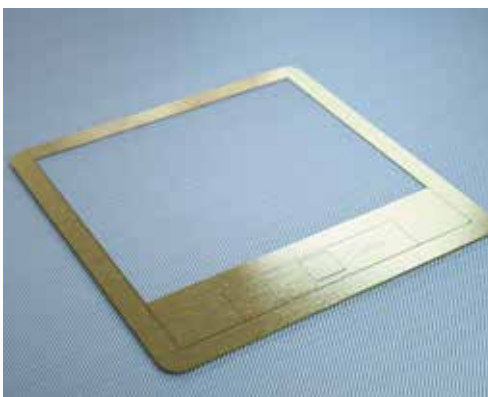

ΕΝΔΟΔΑΠΕΔΙΑ ΚΟΥΤΙΑ

Τέλεια προσαρμογή σε κάθε περιβάλλον

Η σειρά ενδοδαπέδιων κουτιών σχεδιάστηκε για να ταιριάζει αρμονικά με κάθε είδος πατώματος και να ικανοποιεί όλες τις απαιτήσεις για αποχρώσεις, μηχανισμούς, εύκολη εγκατάσταση και χρήση.

Άψογο φινίρισμα

Διαφορετικοί τύποι καλυμμάτων που ταιριάζουν με διαφορετικά είδη πατώματος



Ενδοδαπέδιο κουτί με πλαστικό πλαίσιο και κάλυμμα (σελ. 442)



Ενδοδαπέδιο κουτί με πλαίσιο, κάλυμμα και επένδυση σε απόχρωση χαλκού (σελ. 442)



Ενδοδαπέδιο κουτί χωρίς πλαίσιο σε απόχρωση inox (σελ. 443)

Προσαρμοστικότητα

Τα ενδοδαπέδια κουτιά διατίθενται σε 3 μεγέθη και δέχονται μηχανισμούς Mosaic σε οριζόντια ή κάθετη θέση.



< Ενδοδαπέδιο κουτί με πλαίσιο από πλαστικό και μηχανισμούς Mosaic σε οριζόντια θέση (σελ. 442)

Ευελιξία

Όλοι οι τύποι ενδοδαπέδιων κουτιών μπορούν να τοποθετηθούν σε ψευδοπάτωμα ή μπετόν. Τα χωνευτά κουτιά για μπετόν είναι κοινά για ολόκληρη τη γκάμα προκειμένου να διευκολυνθεί η εγκατάσταση με ελάχιστη παρέμβαση (εγκατάσταση χωρίς εργαλεία).

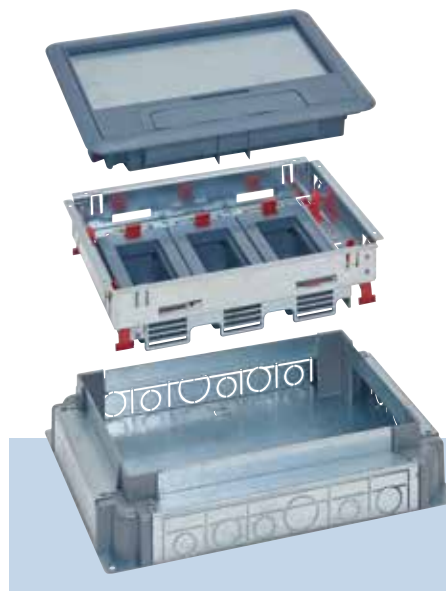





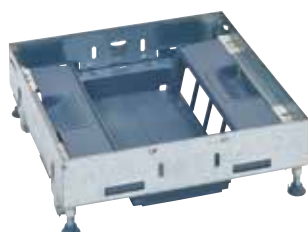

< Αυτορυθμιζόμενο χωνευτό κουτί (σελ. 447)

Βάση στήριξης για > ενδοδαπέδιο κουτί χωρίς πλαίσιο (σελ. 443)

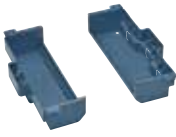

κουτιά ενδοδαπέδια με πλαίσιο για ψευδοπάτωμα

πίνακας επιλογής

ΤΡΟΠΟΣ ΣΤΗΡΙΞΗΣ ΜΗΧΑΝΙΣΜΩΝ	ΧΩΡΗΤΙΚΟΤΗΤΑ	ΒΑΣΗ ΣΤΗΡΙΞΗΣ	ΚΑΛΥΜΜΑ ΜΕ ΠΛΑΙΣΙΟ ΠΑΧΟΣ ΕΠΕΝΔΥΣΗΣ ≤ 8 mm		ΕΠΕΝΔΥΣΗ (προαιρετική)		ΕΞΑΡΤΗΜΑ ΜΟΝΩΣΗΣ
			 Πλαστικό κάλυμμα με πλαίσιο 0 880 02	 Inox κάλυμμα με πλαίσιο 0 880 05	 0 880 47	 0 880 27	
Ρυθμιζόμενη οριζόντια τοποθέτηση  Ελάχιστο ύψος: 80 mm	12 (3 x 4) στοιχείων	0 880 20	Πλαστικό	0 880 00	Inox	0 880 15	-
			Μεταλλικό	Inox	0 880 03	Inox	
	Χάλκινο	0 880 06		Χάλκινο	0 880 48		
	18 (3 x 6) στοιχείων	0 880 21	Πλαστικό	0 880 01	Inox	0 880 16	-
			Μεταλλικό	Inox	0 880 04	Inox	
	Χάλκινο	0 880 07		Χάλκινο	0 880 49		
24 (3 x 8) στοιχείων	0 880 22	Πλαστικό	0 880 02	Inox	0 880 17	-	
		Μεταλλικό	Inox	0 880 05	Inox		0 880 47
Χάλκινο	0 880 08		Χάλκινο	0 880 50			
Κάθετη τοποθέτηση  Ελάχιστο ύψος: 83 mm	8 (2 x 4) στοιχείων	0 880 23	Πλαστικό	0 880 00	Inox	0 880 15	0 880 26
			Μεταλλικό	Inox	0 880 03	Inox	
	Χάλκινο	0 880 06		Χάλκινο	0 880 48		
	12 (2 x 6) στοιχείων	0 880 24	Πλαστικό	0 880 01	Inox	0 880 16	0 880 27
			Μεταλλικό	Inox	0 880 04	Inox	
	Χάλκινο	0 880 07		Χάλκινο	0 880 49		
16 (2 x 8) στοιχείων	0 880 25	Πλαστικό	0 880 02	Inox	0 880 17	0 880 28	
		Μεταλλικό	Inox	0 880 05	Inox		0 880 47
Χάλκινο	0 880 08		Χάλκινο	0 880 50			
Κενή βάση 	Για κάλυμμα με πλαίσιο 8/12 στοιχείων	0 880 39	Πλαστικό	0 880 00	Inox	0 880 15	-
			Μεταλλικό	Inox	0 880 03	Inox	
	Χάλκινο	0 880 06		Χάλκινο	0 880 48		
	Για κάλυμμα με πλαίσιο 12/18 στοιχείων	0 880 40	Πλαστικό	0 880 01	Inox	0 880 16	-
			Μεταλλικό	Inox	0 880 04	Inox	
	Χάλκινο	0 880 07		Χάλκινο	0 880 49		
Για κάλυμμα με πλαίσιο 16/24 στοιχείων	0 880 41	Πλαστικό	0 880 02	Inox	0 880 17	-	
		Μεταλλικό	Inox	0 880 05	Inox		0 880 47
Χάλκινο	0 880 08		Χάλκινο	0 880 50			







ΣΥΝΘΕΣΗ ΕΝΔΟΔΑΠΕΔΙΟΥ ΚΟΥΤΙΟΥ

 Ενδοδαπέδιο κουτί με πρίζες σε οριζόντια τοποθέτηση = Βάση στήριξης + Πλαστικό κάλυμμα με πλαίσιο ή Μεταλλικό κάλυμμα με πλαίσιο + Πρίζες Mosaic

 Ενδοδαπέδιο κουτί με πρίζες σε κάθετη τοποθέτηση = Βάση στήριξης + Πλαστικό κάλυμμα με πλαίσιο ή Μεταλλικό κάλυμμα με πλαίσιο + Εξαρτήματα μόνωσης + Πρίζες Mosaic

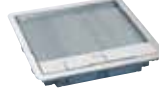
κουτιά ενδοδαπέδια με πλαίσιο για μπετόν

πίνακας επιλογής

ΤΡΟΠΟΣ ΣΤΗΡΙΞΗΣ	ΧΩΡΗΤΙΚΟΤΗΤΑ	ΒΑΣΗ ΣΤΗΡΙΞΗΣ	ΧΩΝΕΥΤΑ ΚΟΥΤΙΑ ΓΙΑ ΜΠΕΤΟΝ		ΚΑΛΥΜΜΑ ΜΕ ΠΛΑΙΣΙΟ ΠΑΧΟΣ ΕΠΕΝΔΥΣΗΣ ≤ 8 mm		ΕΠΕΝΔΥΣΗ (προαιρετική)			
			ΑΥΤΟΡΥΘΜΙΖΟΜΕΝΟ ΚΟΥΤΙ ΧΩΝΕΥΤΟ ΓΙΑ ΜΠΕΤΟΝ ΥΨΟΥΣ ΑΠΟ 65 ΕΩΣ 90 mm	ΡΥΘΜΙΖΟΜΕΝΟ ΚΟΥΤΙ ΧΩΝΕΥΤΟ ΓΙΑ ΜΠΕΤΟΝ ΥΨΟΥΣ ΑΠΟ 55 ΕΩΣ 150 mm	Πλαστικό κάλυμμα με πλαίσιο 0 880 02	Ιnox κάλυμμα με πλαίσιο 0 880 05				
										
Ρυθμιζόμενη οριζόντια τοποθέτηση  Ελάχιστο ύψος: 80 mm	12 (3 x 4) στοιχεία	0 880 20	0 880 90 ⁽¹⁾ ύψος μπετόν ≥ 80 mm	0 880 80 + 0 880 81 ύψος μπετόν ≥ 100 mm	Πλαστικό	0 880 00	Ιnox	0 880 15		
	18 (3 x 6) στοιχεία	0 880 21	0 880 91 ⁽¹⁾ ύψος μπετόν ≥ 80 mm	0 880 80 + 0 880 82 ύψος μπετόν ≥ 100 mm	Μεταλλικό	Ιnox	0 880 03	Ιnox	0 880 45	
					Χάλκινο	0 880 06	Χάλκινο	0 880 48		
	24 (3 x 8) στοιχεία	0 880 22	0 880 92 ⁽¹⁾ ύψος μπετόν ≥ 80 mm	0 880 80 + 0 880 83 ύψος μπετόν ≥ 100 mm	Πλαστικό	0 880 01	Ιnox	0 880 16		
					Μεταλλικό	Ιnox	0 880 04	Ιnox	0 880 46	
						Χάλκινο	0 880 07	Χάλκινο	0 880 49	
						Πλαστικό	0 880 02	Ιnox	0 880 17	
						Μεταλλικό	Ιnox	0 880 05	Ιnox	0 880 47
						Χάλκινο	0 880 08	Χάλκινο	0 880 50	
Κάθετη τοποθέτηση  Ελάχιστο ύψος: 68 mm	8 (2 x 4) στοιχεία	0 880 23	0 880 90	0 880 80 + 0 880 81	Πλαστικό	0 880 00	Ιnox	0 880 15		
	12 (2 x 6) στοιχεία	0 880 24	0 880 91	0 880 80 + 0 880 82	Μεταλλικό	Ιnox	0 880 03	Ιnox	0 880 45	
					Χάλκινο	0 880 06	Χάλκινο	0 880 48		
	16 (2 x 8) στοιχεία	0 880 25	0 880 92	0 880 80 + 0 880 83	Πλαστικό	0 880 01	Ιnox	0 880 16		
					Μεταλλικό	Ιnox	0 880 04	Ιnox	0 880 46	
						Χάλκινο	0 880 07	Χάλκινο	0 880 49	
						Πλαστικό	0 880 02	Ιnox	0 880 17	
						Μεταλλικό	Ιnox	0 880 05	Ιnox	0 880 47
						Χάλκινο	0 880 08	Χάλκινο	0 880 50	
Κενή βάση 	Για κάλυμμα με πλαίσιο 8/12 στοιχεία	0 880 39	0 880 90	0 880 80 + 0 880 81	Πλαστικό	0 880 00	Ιnox	0 880 15		
	Για κάλυμμα με πλαίσιο 12/18 στοιχεία	0 880 40	0 880 91	0 880 80 + 0 880 82	Μεταλλικό	Ιnox	0 880 03	Ιnox	0 880 45	
					Χάλκινο	0 880 06	Χάλκινο	0 880 48		
	Για κάλυμμα με πλαίσιο 16/24 στοιχεία	0 880 41	0 880 92	0 880 80 + 0 880 83	Πλαστικό	0 880 01	Ιnox	0 880 16		
					Μεταλλικό	Ιnox	0 880 04	Ιnox	0 880 46	
						Χάλκινο	0 880 07	Χάλκινο	0 880 49	
Πλαστικό						0 880 02	Ιnox	0 880 17		
					Μεταλλικό	Ιnox	0 880 05	Ιnox	0 880 47	
					Χάλκινο	0 880 08	Χάλκινο	0 880 50		







ΣΥΝΘΕΣΗ ΕΝΔΟΔΑΠΕΔΙΟΥ ΚΟΥΤΙΟΥ

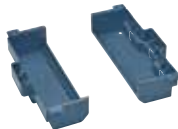

1: Δεν μπορούν να χρησιμοποιηθούν φινις σούκο με καλώδιο σε ευθεία

κουτιά ενδοδαπέδια χωρίς πλαίσιο για ψευδοπάτωμα

πίνακας επιλογής

ΤΡΟΠΟΣ ΣΤΗΡΙΞΗΣ ΜΗΧΑΝΙΣΜΩΝ	ΧΩΡΗΤΙΚΟΤΗΤΑ	ΒΑΣΗ ΣΤΗΡΙΞΗΣ	ΚΑΛΥΜΜΑ ΠΑΧΟΣ ΕΠΕΝΔΥΣΗΣ ≤ 15 mm		ΕΠΕΝΔΥΣΗ (προαιρετική)		ΕΞΑΡΤΗΜΑ ΜΟΝΩΣΗΣ
			 Μεταλλικό κάλυμμα 0 881 04 + βάση στήριξης 0 881 21		 0 880 47		 0 880 27
Ρυθμιζόμενη οριζόντια τοποθέτηση 	12 (3 x 4) στοιχείων	0 881 20	Ιnox	0 881 03	Ιnox	0 881 45	-
			Χάλκινο	0 881 06	Χάλκινο	0 881 48	
Ελάχιστο ύψος: 92 mm	18 (3 x 6) στοιχείων	0 881 21	Ιnox	0 881 04	Ιnox	0 881 46	-
			Χάλκινο	0 881 07	Χάλκινο	0 881 49	
Ελάχιστο ύψος: 92 mm	24 (3 x 8) στοιχείων	0 881 22	Ιnox	0 881 05	Ιnox	0 881 47	-
			Χάλκινο	0 881 08	Χάλκινο	0 881 50	
Κάθετη τοποθέτηση 	8 (2 x 4) στοιχείων	0 881 23	Ιnox	0 881 03	Ιnox	0 881 45	0 880 26
			Χάλκινο	0 881 06	Χάλκινο	0 881 48	
Ελάχιστο ύψος: 92 mm	12 (2 x 6) στοιχείων	0 881 24	Ιnox	0 881 04	Ιnox	0 881 46	0 880 27
			Χάλκινο	0 881 07	Χάλκινο	0 881 49	
Κενή βάση 	Για κάλυμμα 8/12 στοιχείων	0 881 39	Ιnox	0 881 03	Ιnox	0 881 45	-
			Χάλκινο	0 881 06	Brass	0 881 48	
	Για κάλυμμα 12/18 στοιχείων	0 881 40	Ιnox	0 881 04	Ιnox	0 881 46	-
			Χάλκινο	0 881 07	Χάλκινο	0 881 49	
	Για κάλυμμα 16/24 στοιχείων	0 881 41	Ιnox	0 881 05	Ιnox	0 881 47	-
			Χάλκινο	0 881 08	Χάλκινο	0 881 50	

ΣΥΝΘΕΣΗ ΕΝΔΟΔΑΠΕΔΙΟΥ ΚΟΥΤΙΟΥ







 Ενδοδαπέδιο κουτί με πρίζες σε οριζόντια τοποθέτηση = Βάση στήριξης + Μεταλλικό κάλυμμα + Πρίζες Mosaic





 Ενδοδαπέδιο κουτί με πρίζες σε κάθετη τοποθέτηση = Βάση στήριξης + Μεταλλικό κάλυμμα + Εξαρτήματα μόνωσης + Πρίζες Mosaic

κουτιά ενδοδαπέδια χωρίς πλαίσιο για μπετόν

πίνακας επιλογής

ΤΡΟΠΟΣ ΣΤΗΡΙΞΗΣ ΜΗΧΑΝΙΣΜΩΝ	ΧΩΡΗΤΙΚΟΤΗΤΑ	ΒΑΣΗ ΣΤΗΡΙΞΗΣ	ΧΩΝΕΥΤΑ ΚΟΥΤΙΑ ΓΙΑ ΜΠΕΤΟΝ		ΚΑΛΥΜΜΑ ΠΑΧΟΣ ΕΠΕΝΔΥΣΗΣ ≤ 15 MM		ΕΠΕΝΔΥΣΗ (προαιρετική)	
			ΑΥΤΟΡΥΘΜΙΖΟΜΕΝΟ ΚΟΥΤΙ ΧΩΝΕΥΤΟ ΓΙΑ ΜΠΕΤΟΝ ΥΨΟΥΣ ΑΠΟ 65 ΕΩΣ 90 mm	ΡΥΘΜΙΖΟΜΕΝΟ ΚΟΥΤΙ ΧΩΝΕΥΤΟ ΓΙΑ ΜΠΕΤΟΝ ΥΨΟΥΣ ΑΠΟ 55 ΑΠΟ 150 mm	Μεταλλικό κάλυμμα 0 881 04 + βάση στήριξης 0 881 21	0 880 47		
 Ρυθμιζόμενη οριζόντια τοποθέτηση	12 (3 x 4) στοιχείων	0 881 20	0 880 90 ⁽¹⁾ ύψος μπετόν + επένδυση πατώματος ≥ 92 mm	0 880 80 + 0 880 81 ύψος μπετόν ≥ 100 mm	Inox	0 881 03	Inox	0 881 45
	18 (3 x 6) στοιχείων	0 881 21	0 880 91 ⁽¹⁾ ύψος μπετόν + επένδυση πατώματος ≥ 92 mm	0 880 80 + 0 880 82 ύψος μπετόν ≥ 100 mm	Χάλκινο	0 881 06	Χάλκινο	0 881 48
 Ελάχιστο ύψος: 92 mm	24 (3 x 8) στοιχείων	0 881 22	0 880 92 ⁽¹⁾ ύψος μπετόν + επένδυση πατώματος ≥ 92 mm	0 880 80 + 0 880 83 ύψος μπετόν ≥ 100 mm	Inox	0 881 05	Inox	0 881 47
	8 (2 x 4) στοιχείων	0 881 23	0 880 90	0 880 80 + 0 880 81	Χάλκινο	0 881 06	Χάλκινο	0 881 48
 Ελάχιστο ύψος: 80 mm	12 (2 x 6) στοιχείων	0 881 24	0 880 91	0 880 80 + 0 880 82	Inox	0 881 04	Inox	0 881 46
	16 (2 x 8) στοιχείων	0 881 25	0 880 92	0 880 80 + 0 880 83	Χάλκινο	0 881 07	Χάλκινο	0 881 49
 Κενή βάση	Για κάλυμμα 8/12 στοιχείων	0 881 39	0 880 90	0 880 80 + 0 880 81	Inox	0 881 03	Inox	0 881 45
	Για κάλυμμα 12/18 στοιχείων	0 881 40	0 880 91	0 880 80 + 0 880 82	Χάλκινο	0 881 06	Χάλκινο	0 881 48
	Για κάλυμμα 16/24 στοιχείων	0 881 41	0 880 92	0 880 80 + 0 880 83	Inox	0 881 05	Inox	0 881 47
					Χάλκινο	0 881 08	Χάλκινο	0 881 50

ΣΥΝΘΕΣΗ ΕΝΔΟΔΑΠΕΔΙΟΥ ΚΟΥΤΙΟΥ

 Ενδοδαπέδιο κουτί με πρίζες σε οριζόντια τοποθέτηση	=	 Βάση στήριξης	+	 Μεταλλικό κάλυμμα	+	 Αυτορυθμιζόμενο κουτί χωνευτό για μπετόν	ή	 Ρυθμιζόμενο κουτί χωνευτό για μπετόν	+	 Πρίζες Mosaic
 Ενδοδαπέδιο κουτί με πρίζες σε κάθετη τοποθέτηση	=	 Βάση στήριξης	+	 Μεταλλικό κάλυμμα	+	 Αυτορυθμιζόμενο κουτί χωνευτό για μπετόν	ή	 Ρυθμιζόμενο κουτί χωνευτό για μπετόν	+	 Πρίζες Mosaic

1: Δεν μπορούν να χρησιμοποιηθούν φινις σούκο με καλώδιο σε ευθεία

κουτιά ενδοδαπέδια με πλαίσιο για ψευδοπάτωμα ή μπετόν

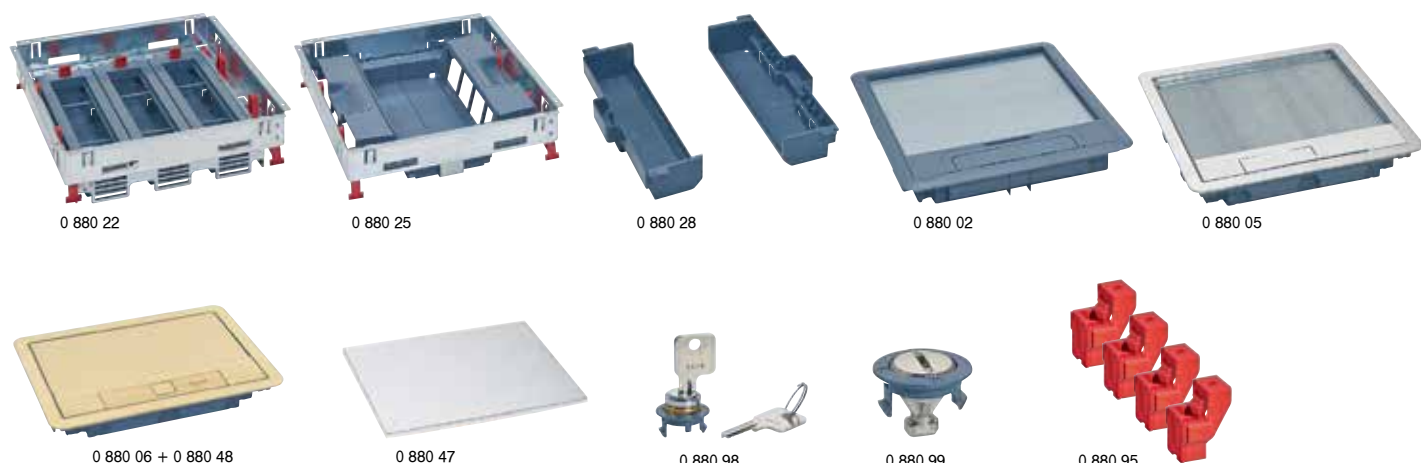

Πίνακας επιλογής **σελ. 438-439**
Τεχνικά χαρακτηριστικά **σελ. 445**

Σύμφωνα με το πρότυπο IEC/EN 60670-23

Αρ. καταλ. **Βάσεις στήριξης για ενδοδαπέδια κουτιά με πλαίσιο**

- Για μηχανισμούς Mosaic
- Για ρυθμιζόμενη οριζόντια στήριξη μηχανισμών**
Τοποθετούνται απευθείας σε ψευδοπάτωμα
Για τοποθέτηση σε μπετόν απαιτείται το αυτορυθμιζόμενο χωνευτό κουτί αρ. καταλ. 0 880 90/91/92 ή το ρυθμιζόμενο χωνευτό κουτί αρ. καταλ. 0 880 80 και τα πλαίσια προσαρμογής αρ. καταλ. 0 880 81/82/83 ή το χωνευτό κουτί ανακαίνισης αρ. καταλ. 0 881 90/91/92 (βλ. σελ. 447)
- 0 880 20 12 (3 αντάπτορες μηχανισμών των 4 στοιχείων)
0 880 21 18 (3 αντάπτορες μηχανισμών των 6 στοιχείων)
0 880 22 24 (3 αντάπτορες μηχανισμών των 8 στοιχείων)
- Για κάθετη στήριξη μηχανισμών**
Τοποθετούνται απευθείας σε ψευδοπάτωμα.
Προαιρετικά χρησιμοποιείται εξάρτημα μόνωσης αρ. καταλ. 0 880 26/27/28. Για τοποθέτηση σε μπετόν απαιτείται το αυτορυθμιζόμενο χωνευτό κουτί αρ. καταλ. 0 880 90/91/92 (σελ. 447) ή το ρυθμιζόμενο χωνευτό κουτί αρ. καταλ. 0 880 80 (σελ. 447) και τα πλαίσια προσαρμογής αρ. καταλ. 0 880 81/82/83 (σελ. 447) ή το χωνευτό κουτί ανακαίνισης αρ. καταλ. 0 881 90/91/92 (σελ. 447)
- 0 880 23 8 (2 σειρές μηχανισμών των 4 στοιχείων)
0 880 24 12 (2 σειρές μηχανισμών των 6 στοιχείων)
0 880 25 16 (2 σειρές μηχανισμών των 8 στοιχείων)

Κενές βάσεις στήριξης

- Τοποθετούνται απευθείας σε ψευδοπάτωμα
Για τοποθέτηση σε μπετόν απαιτείται το αυτορυθμιζόμενο χωνευτό κουτί αρ. καταλ. 0 880 90/91/92 (σελ. 447) ή το ρυθμιζόμενο χωνευτό κουτί αρ. καταλ. 0 880 80 (σελ. 447) και τα πλαίσια προσαρμογής αρ. καταλ. 0 880 81/82/83 (σελ. 447) ή το χωνευτό κουτί ανακαίνισης αρ. καταλ. 0 881 90/91/92 (σελ. 447)
- 0 880 39 8/12 στοιχείων για χρήση με κάλυμμα αρ. καταλ. 0 880 00/03/06
0 880 40 12/18 στοιχείων για χρήση με κάλυμμα αρ. καταλ. 0 880 01/04/07
0 880 41 16/24 στοιχείων για χρήση με κάλυμμα αρ. καταλ. 0 880 02/05/08

Αρ. καταλ. **Καλύμματα για ενδοδαπέδια κουτιά με πλαίσιο**

- Τοποθετούνται πάνω στις βάσεις στήριξης
- Πλαστικά καλύμματα**
- 0 880 00 Για βάσεις 8/12 στοιχείων αρ. καταλ. 0 880 20/23/39
0 880 01 Για βάσεις 12/18 στοιχείων αρ. καταλ. 0 880 21/24/40
0 880 02 Για βάσεις 16/24 στοιχείων αρ. καταλ. 0 880 22/25/41
- Μεταλλικά καλύμματα με απόχρωση Inox**
- 0 880 03 Για βάσεις 8/12 στοιχείων αρ. καταλ. 0 880 20/23/39
0 880 04 Για βάσεις 12/18 στοιχείων αρ. καταλ. 0 880 21/24/40
0 880 05 Για βάσεις 16/24 στοιχείων αρ. καταλ. 0 880 22/25/41
- Μεταλλικά καλύμματα με απόχρωση Χαλκού**
- 0 880 06 Για βάσεις 8/12 στοιχείων αρ. καταλ. 0 880 20/23/39
0 880 07 Για βάσεις 12/18 στοιχείων αρ. καταλ. 0 880 21/24/40
0 880 08 Για βάσεις 16/24 στοιχείων αρ. καταλ. 0 880 22/25/41
- Επενδύσεις καλυμμάτων**
- Για πλαστικά καλύμματα - απόχρωση Inox**
- 0 880 15 8/12 στοιχείων
0 880 16 12/18 στοιχείων
0 880 17 16/24 στοιχείων
- Για μεταλλικά καλύμματα - απόχρωση Inox**
- 0 880 45 8/12 στοιχείων
0 880 46 12/18 στοιχείων
0 880 47 16/24 στοιχείων
- Για μεταλλικά καλύμματα - απόχρωση Χαλκού**
- 0 880 48 8/12 στοιχείων
0 880 49 12/18 στοιχείων
0 880 50 16/24 στοιχείων

Μηχανισμοί ασφάλισης για πλαστικά καλύμματα

- 0 880 98 Ασφάλιση με κλειδί
0 880 99 Ασφάλιση με κατσαβίδι

Επιπρόσθετο kit τοποθέτησης για ενδοδαπέδια κουτιά με πλαίσιο

- Επιτρέπει την καλύτερη εφαρμογή του κουτιού στο πάτωμα
Αποτελείται από 4 νύχια
0 880 95

Εξαρτήματα μόνωσης για ψευδοπάτωμα

- 0 880 26 Για βάσεις στήριξης 8 στοιχείων αρ. καταλ. 0 880 23 και 0 881 23
0 880 27 Για βάσεις στήριξης 12 στοιχείων αρ. καταλ. 0 880 24 και 0 881 24
0 880 28 Για βάσεις στήριξης 16 στοιχείων αρ. καταλ. 0 880 25 και 0 881 25

κουτιά ενδοδαπέδια χωρίς πλαίσιο για ψευδοπάτωμα ή μπετόν

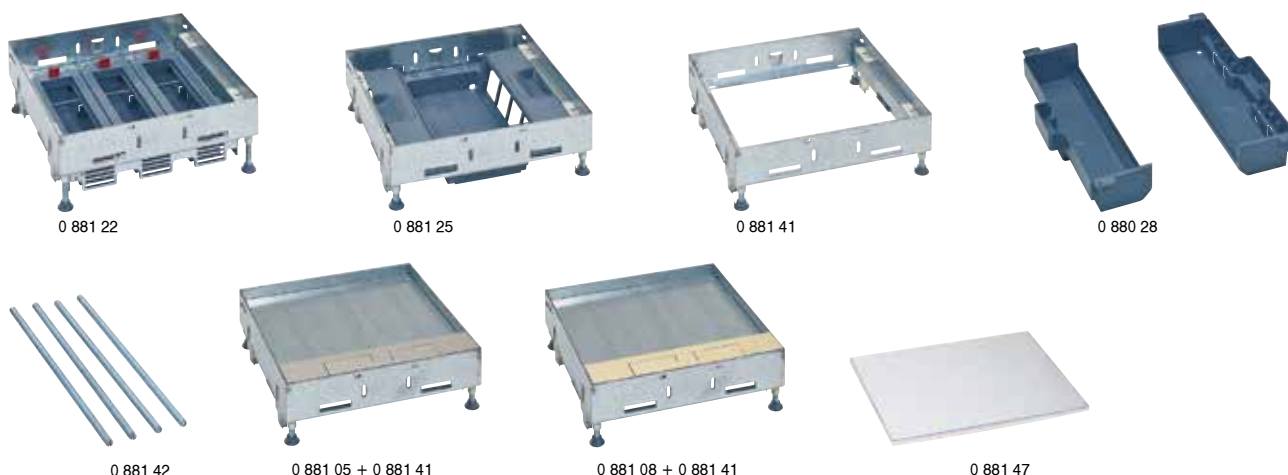

Πίνακας επιλογής **σελ. 438-439**
Τεχνικά χαρακτηριστικά **σελ. 445**

Σύμφωνα με το πρότυπο IEC/EN 60670-23
Κατάλληλα για επενδύσεις πατώματος με πλακάκι ή μάρμαρο

Αρ. καταλ. **Βάσεις στήριξης για ενδοδαπέδια κουτιά χωρίς πλαίσιο**

- Για μηχανισμούς Mosaic
- Για ρυθμιζόμενη οριζόντια στήριξη μηχανισμών**
Τοποθετούνται απευθείας σε ψευδοπάτωμα
Για τοποθέτηση σε μπετόν απαιτείται το αυτορυθμιζόμενο χωνευτό κουτί αρ. καταλ. 0 880 90/91/92 (σελ. 447) ή το ρυθμιζόμενο χωνευτό κουτί αρ. καταλ. 0 880 80 (σελ. 447) και τα πλαίσια προσαρμογής αρ. καταλ. 0 880 81/82/83 (σελ. 447)
- 0 881 20 12 (3 αντάπτορες μηχανισμών των 4 στοιχείων)
 - 0 881 21 18 (3 αντάπτορες μηχανισμών των 6 στοιχείων)
 - 0 881 22 24 (3 αντάπτορες μηχανισμών των 8 στοιχείων)
- Για κάθετη στήριξη μηχανισμών**
Τοποθετούνται απευθείας σε ψευδοπάτωμα. Προαιρετικά χρησιμοποιείται εξάρτημα μόνωσης αρ. καταλ. 0 880 26/27/28. Για τοποθέτηση σε μπετόν απαιτείται το αυτορυθμιζόμενο χωνευτό κουτί αρ. καταλ. 0 880 90/91/92 (σελ. 447) ή το ρυθμιζόμενο χωνευτό κουτί αρ. καταλ. 0 880 80 (σελ. 447) και τα πλαίσια προσαρμογής αρ. καταλ. 0 880 81/82/83 (σελ. 447)
- 0 881 23 8 (2 σειρές μηχανισμών των 4 στοιχείων)
 - 0 881 24 12 (2 σειρές μηχανισμών των 6 στοιχείων)
 - 0 881 25 16 (2 σειρές μηχανισμών των 8 στοιχείων)

Εξαρτήματα μόνωσης για ψευδοπάτωμα

- 0 880 26 Για βάσεις στήριξης 8 στοιχείων αρ. καταλ. 0 880 23 και 0 881 23
- 0 880 27 Για βάσεις στήριξης 12 στοιχείων αρ. καταλ. 0 880 24 και 0 881 24
- 0 880 28 Για βάσεις στήριξης 16 στοιχείων αρ. καταλ. 0 880 25 και 0 881 25

Αρ. καταλ. **Κενές βάσεις στήριξης**

- Τοποθετούνται απευθείας σε ψευδοπάτωμα
Για τοποθέτηση σε μπετόν απαιτείται το αυτορυθμιζόμενο χωνευτό κουτί αρ. καταλ. 0 880 90/91/92 (σελ. 447) ή το ρυθμιζόμενο χωνευτό κουτί αρ. καταλ. 0 880 80 (σελ. 447) και τα πλαίσια προσαρμογής αρ. καταλ. 0 880 81/82/83 (σελ. 447)
- 0 881 39 8/12 στοιχείων για χρήση με κάλυμμα αρ. καταλ. 0 881 03/06
 - 0 881 40 12/18 στοιχείων για χρήση με κάλυμμα αρ. καταλ. 0 881 04/07
 - 0 881 41 16/24 στοιχείων για χρήση με κάλυμμα αρ. καταλ. 0 881 05/08

Σετ από 4 βιδωτά πέλματα > 122 mm

- 0 881 42 4 βιδωτά πέλματα
Για βάσεις στήριξης αρ. καταλ. 0 881 20/21/22/23/24/25/39/40/41
Τοποθετούνται ως αντικατάσταση των υφιστάμενων

Καλύμματα για ενδοδαπέδια κουτιά χωρίς πλαίσιο

- Τοποθετούνται πάνω στις βάσεις στήριξης
- Μεταλλικά καλύμματα με απόχρωση Inox**
- 0 881 03 Για βάσεις 8/12 στοιχείων αρ. καταλ. 0 880 20/23/39
 - 0 881 04 Για βάσεις 12/18 στοιχείων αρ. καταλ. 0 880 21/24/40
 - 0 881 05 Για βάσεις 16/24 στοιχείων αρ. καταλ. 0 880 22/25/41
- Μεταλλικά καλύμματα με απόχρωση Χαλκού**
- 0 881 06 Για βάσεις 8/12 στοιχείων αρ. καταλ. 0 880 20/23/39
 - 0 881 07 Για βάσεις 12/18 στοιχείων αρ. καταλ. 0 880 21/24/40
 - 0 881 08 Για βάσεις 16/24 στοιχείων αρ. καταλ. 0 880 22/25/41

Επενδύσεις καλυμμάτων

- Για μεταλλικά καλύμματα - απόχρωση Inox**
- 0 881 45 8/12 στοιχείων
 - 0 881 46 12/18 στοιχείων
 - 0 881 47 16/24 στοιχείων
- Για μεταλλικά καλύμματα - απόχρωση Χαλκού**
- 0 881 48 8/12 στοιχείων
 - 0 881 49 12/18 στοιχείων
 - 0 881 50 16/24 στοιχείων

Μηχανισμοί Mosaic
σελ. 387-397



Για περισσότερες αποχρώσεις καλυμμάτων, δυνατότητα ασφάλισης σε μεταλλικά καλύμματα και προκαλωδιωμένες λύσεις, **επικοινωνήστε με το Τμήμα Τεχνικής Υποστήριξης**

κουτιά ενδοδαπέδια

οδηγίες εγκατάστασης

■ Τρόπος τοποθέτησης σε μπετόν

Παραδείγματα εγκατάστασης ενδοδαπέδιου κουτιού με πλαίσιο με οριζόντια στήριξη μηχανισμών

Αυτορυθμιζόμενο χωνευτό κουτί

Ρυθμιζόμενο χωνευτό κουτί

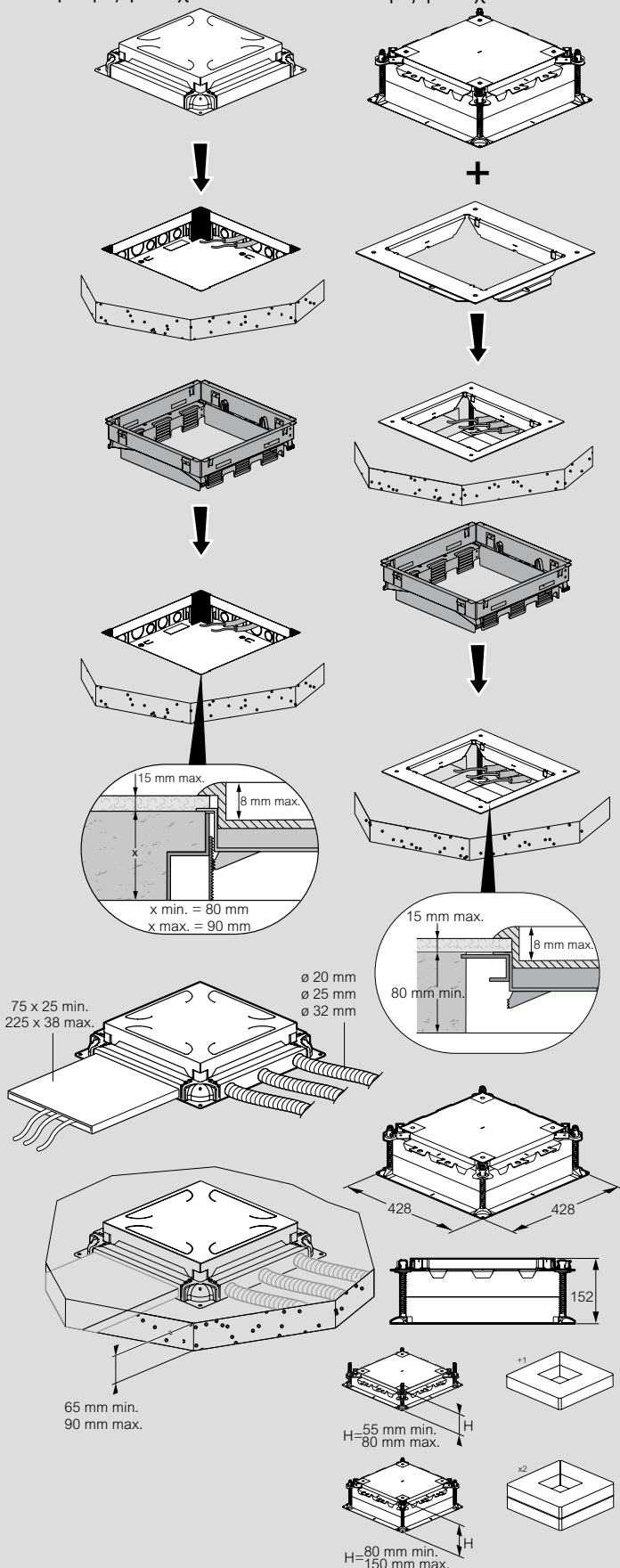

■ Τρόπος τοποθέτησης σε ψευδοπάτωμα

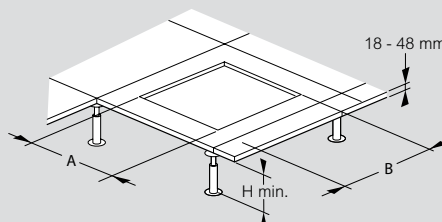

Αρ. καταλ.	A (mm)	B (mm)	Ελάχ. ύψος (mm)
0 880 20	181	264	80
0 880 21	219		
0 880 22	264		
0 880 23	181		
0 880 24	219		
0 880 25	264	265	83
0 881 20	182		
0 881 21	220		
0 881 22	265		
0 881 23	182		
0 881 24	220	265	92
0 881 25	265		

Οι βάσεις στήριξης αρ. καταλ. 0 880 23/24/25 και 0 881 23/24/25 συνδυάζονται με τα εξαρτήματα μόνωσης αρ. καταλ. 0 880 26/27/28

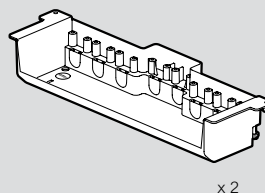

κουτιά ενδοδαπέδια με πλαίσιο

τεχνικά χαρακτηριστικά

■ Διαστάσεις (mm) βάσεων στήριξης με οριζόντια τοποθέτηση μηχανισμών

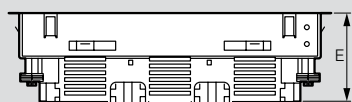
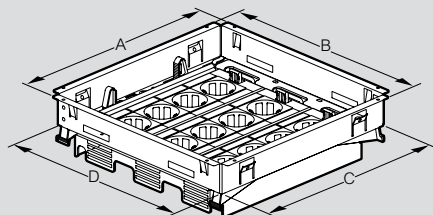

Αρ. καταλ.	A	B	C	D	E
0 880 20	199		181		
0 880 21	234	282	219	264	78
0 880 22	282		264		

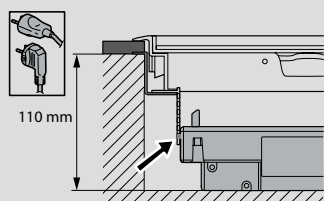
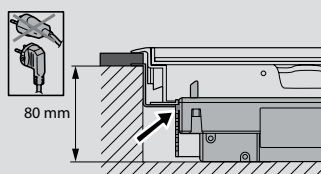

■ Διαστάσεις (mm) βάσεων στήριξης με κάθετη τοποθέτηση μηχανισμών

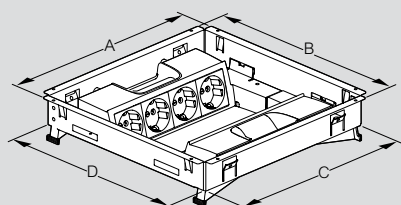

Τοποθέτηση σε ψευδοπάτωμα με εξαρτήματα μόνωσης
αρ. καταλ. 0 880 26/27/28

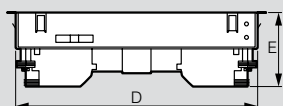

Τοποθέτηση σε μπετόν

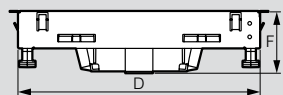

Αρ. καταλ.	A (mm)	B (mm)	C (mm)	D (mm)	E (mm)	F (mm)
0 880 23	199		181			
0 880 24	237	282	219	264	83	67
0 880 25	282		264			

κουτιά ενδοδαπέδια χωρίς πλαίσιο

τεχνικά χαρακτηριστικά

■ Διαστάσεις (mm) βάσεων στήριξης με οριζόντια τοποθέτηση μηχανισμών

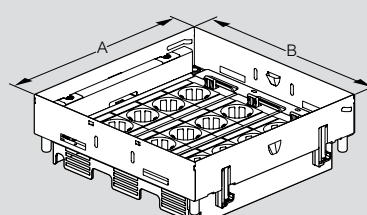

Αρ. καταλ.	A (mm)	B (mm)	C (mm)
0 881 20	181		
0 881 21	219	265	92
0 881 22	264		

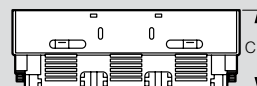

Για ύψος μεγαλύτερο των 122 mm, χρησιμοποιήστε τα βιδωτά πέλματα αρ. καταλ. 0 881 42

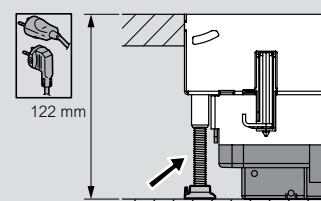
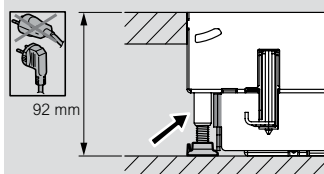

■ Διαστάσεις (mm) βάσεων στήριξης με κάθετη τοποθέτηση μηχανισμών

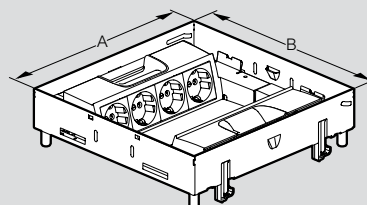

Τοποθέτηση σε ψευδοπάτωμα με εξαρτήματα μόνωσης
αρ. καταλ. 0 880 26/27/28

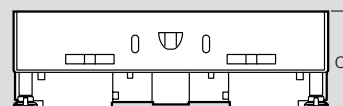

Τοποθέτηση σε μπετόν

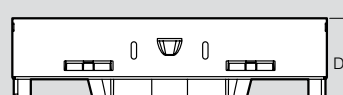

Αρ. καταλ.	A (mm)	B (mm)	C (mm)	D (mm)
0 881 23	181			
0 881 24	219	265	92	80
0 881 25	264			

Για ύψος μεγαλύτερο των 122 mm, χρησιμοποιήστε τα βιδωτά πέλματα αρ. καταλ. 0 881 42

κουτιά ενδοδαπέδια στρογγυλά

για ψευδοπάτωμα ή μπετόν



0 881 26



0 881 27



0 881 27 με μοκέτα

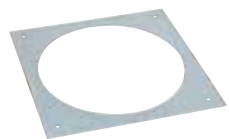

0 880 89



0 881 44



0 880 98



0 880 99

Σύμφωνα με το πρότυπο IEC/EN 60670-23

Αρ. καταλ. Ενδοδαπέδια κουτιά με πλαστικό κάλυμμα

Τοποθετούνται απευθείας σε ψευδοπάτωμα
Για τοποθέτηση σε μπετόν απαιτείται το πλαίσιο στήριξης
αρ. καταλ. 0 880 89 (βλ. σελ. 446) και το ρυθμιζόμενο
χωνευτό κουτί αρ. καταλ. 0 880 80 (βλ. σελ. 447)

0 881 26 Για μηχανισμούς με ρυθμιζόμενη οριζόντια τοποθέτηση
20 στοιχείων

0 881 27 Για μηχανισμούς με κάθετη τοποθέτηση
12 στοιχείων (δέχεται έως και 16 στοιχεία ανάλογα με τη
διαμόρφωση)

Πλαίσιο προσαρμογής

0 880 89 Για στρογγυλά ενδοδαπέδια κουτιά
12/20 στοιχείων
Τοποθετείται στο ρυθμιζόμενο χωνευτό κουτί
αρ. καταλ. 0 880 80

Επένδυση καλύμματος

0 881 44 12/20 στοιχείων
Απόχρωση ιπox

Μηχανισμοί ασφάλισης

0 880 98 Ασφάλιση με κλειδί
0 880 99 Ασφάλιση με κατσαβίδι

Διαστάσεις

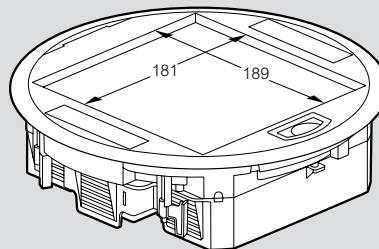

Για τοποθέτηση σε ψευδοπάτωμα

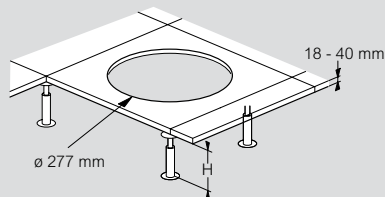

Αρ. καταλ.	Ελάχ. ύψος (mm)
0 881 26	80
0 881 27	83

Διαστάσεις (mm) ενδοδαπέδιου κουτιού με οριζόντια τοποθέτηση μηχανισμών

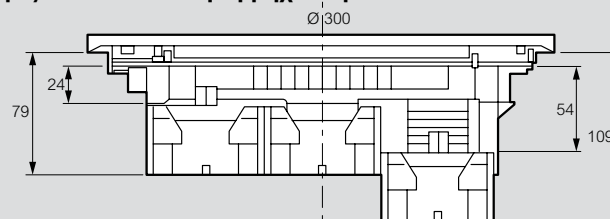

Διαστάσεις (mm) ενδοδαπέδιου κουτιού με κάθετη τοποθέτηση μηχανισμών

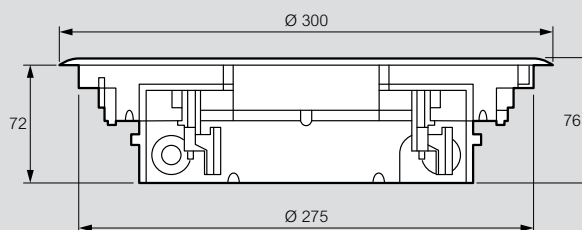

Διαμόρφωση ενδοδαπέδιου κουτιού για βελτιστοποίηση της χωρητικότητας

Μηχανισμοί	Χωρητικότητα (μέγ. αριθμός στοιχείων)
Μόνο πρίζες 2Π+Γ	12 (2 x 6)
Μόνο πρίζες RJ 11 ή RJ 45	16 (2 x 8)

Παράδειγμα διαμόρφωσης :



κουτιά χωνευτά για ενδοδαπέδια κουτιά για μπετόν

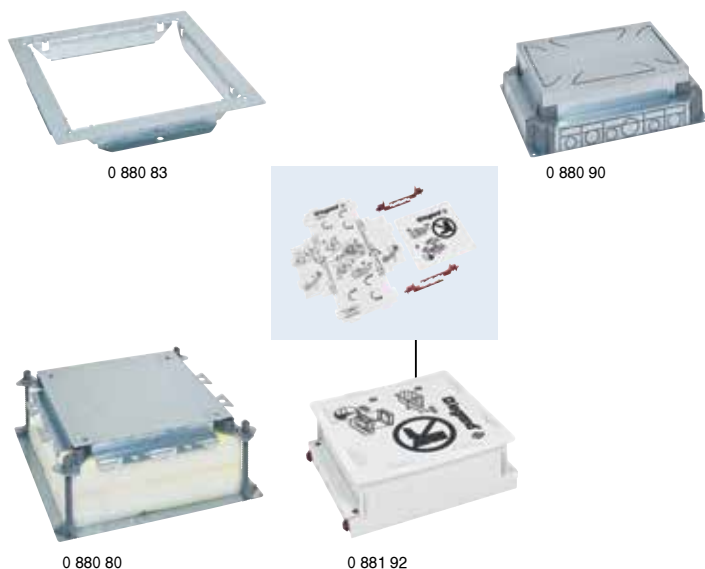

κουτιά ενδοδαπέδια "χαμηλού ύψους"



Πίνακας επιλογής **σελ. 438-439**
Τεχνικά χαρακτηριστικά **σελ. 445**

Σύμφωνα με το πρότυπο IEC/EN 60670-23

Αρ. καταλ.	Αυτορυθμιζόμενα μεταλλικά χωνευτά κουτιά
	Για ύψος μπετόν : από 65 έως 90 mm
0 880 90	Για ενδοδαπέδια κουτιά με πλαίσιο και χωρίς πλαίσιο 8/12 στοιχείων Για κουτιά αρ. καταλ. 0 880 20/23/39 et 0 881 20/23/39
0 880 91	12/18 στοιχείων Για κουτιά αρ. καταλ. 0 880 21/24/40 et 0 881 21/24/40
0 880 92	16/24 στοιχείων Για κουτιά αρ. καταλ. 0 880 22/25/41 et 0 881 22/25/41
	Ρυθμιζόμενα χωνευτά κουτιά
	Κουτί χωνευτό 0 880 80 Για ύψος μπετόν: από 55 έως 150 mm
	Πλαίσιο προσαρμογής Για ενδοδαπέδια κουτιά με πλαίσιο
0 880 81	8/12 στοιχείων Για κουτιά αρ. καταλ. 0 880 20/23/39 και 0 881 20/23/39
0 880 82	12/18 στοιχείων Για κουτιά αρ. καταλ. 0 880 21/24/40 και 0 881 21/24/40
0 880 83	16/24 στοιχείων Για κουτιά αρ. καταλ. 0 880 22/25/41 και 0 881 22/25/41
	Χωνευτό κουτί ανακαίνισης Για ύψος μπετόν : από 70 έως 110 mm Ιδανικό για ανακαίνισης καθώς το κουτί μπορεί να προσαρμοστεί στο υπάρχον μπετόν
	Αποκλειστικά για ενδοδαπέδια κουτιά με πλαίσιο Συναρμολογείται κατά την εγκατάσταση
0 881 90	8/12 στοιχείων Για κουτιά αρ. καταλ. 0 880 20/23/30/39
0 881 91	12/18 στοιχείων Για κουτιά αρ. καταλ. 0 880 21/24/31/40
0 881 92	16/24 στοιχείων Για κουτιά αρ. καταλ. 0 880 22/25/32/41

Αρ. καταλ.	Ενδοδαπέδια κουτιά "χαμηλού ύψους" 50 mm
	16 στοιχεία
0 880 70	Για τοποθέτηση σε μπετόν και ψευδοπάτωμα με ύψος από 50 mm έως 70 mm Για τοποθέτηση σε μπετόν απαιτείται ο αρ. καταλ. 0 880 73 Για τοποθέτηση σε ψευδοπάτωμα απαιτείται ο αρ. καταλ. 0 880 71 Για κάθετη τοποθέτηση μηχανισμών Mosaic Με εύκολο άνοιγμα καλύμματος και διασφάλιση σωστής διαχείρισης καλωδίων Χρώμα γκρι RAL 7031 Το κάλυμμα δέχεται οποιαδήποτε επένδυση χαμηλού ύψους, όπως μοκέτα και παρκέ ή επένδυση inox αρ. καταλ. 0 880 72
	Επένδυση με απόχρωση Inox
0 880 72	Για ενδοδαπέδια κουτιά αρ. καταλ. 0 880 70
	Χωνευτά μεταλλικά κουτιά για μπετόν και εξάρτημα μόνωσης
0 880 73	Για εγκατάσταση σε μπετόν του ενδοδαπέδιου κουτιού αρ. καταλ. 0 880 70 Με προχαραγμένες οδεύσεις για σπιράλ καλωδίων με $\varnothing 16$, 20 και 25 mm ή για κανάλι ύψους 28 mm
0 880 71	Εξάρτημα μόνωσης

κουτιά ενδοδαπέδια “Basic”

12 στοιχείων

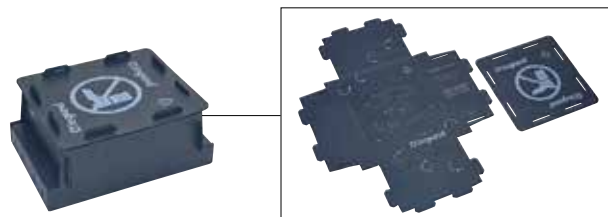

0 881 70



0 881 71



0 881 72

κουτιά ενδοδαπέδια 3 στοιχείων πλαστικά χωνευτά κουτιά για μπετόν



0 896 44



0 893 07



0 896 49

Αρ. καταλ. Πλαστικά ενδοδαπέδια κουτιά

Για τοποθέτηση σε μπετόν ή ψευδοπάτωμα
Γρήγορη και εύκολη τοποθέτηση μηχανισμών
Mosaic
Δυνατότητα τοποθέτησης επένδυσης πατώματος
πάχους ≤ 8 mm

Κάθετη τοποθέτηση μηχανισμών

0 881 71 12 στοιχεία (2 x 6)
Ελάχιστο ύψος:
- μπετόν: 80 mm
- ψευδοπάτωμα: 75 mm

Οριζόντια τοποθέτηση μηχανισμών

0 881 72 12 στοιχεία (2 x 6)
Ελάχιστο ύψος:
- μπετόν: 90 mm
- ψευδοπάτωμα: 75 mm

Κουτί χωνευτό για μπετόν

0 881 70 Για εγκατάσταση σε μπετόν των ενδοδαπέδων
κουτιών αρ. καταλ. 0 881 71/72
Συναρμολογείται κατά την εγκατάσταση

Αρ. καταλ. Κουτί ενδοδαπέδιο 3 στοιχείων

0 896 44 Τοποθέτηση σε ψευδοπάτωμα ή δάπεδο μπετόν
(ελάχιστο ύψος 80 mm)
Δέχεται: 1 πρίζα Mosaic 2Π + Γ 2 στοιχείων και
1 πρίζα Mosaic RJ 45 1 στοιχείου
Χρώμα γκρι RAL 7031

Πλαστικά χωνευτά κουτιά για μπετόν

Για τοποθέτηση των ενδοδαπέδων κουτιών
σε δάπεδα μπετόν
Είσοδοι $\varnothing 16, 20$ και 25 mm
Διατίθενται με πολυστυρένιο για εύκολη τοποθέτηση
0 896 49 Κουτί χωνευτό για μπετόν για το ενδοδαπέδιο κουτί
με αρ. καταλ. 0 896 44

Κουτί διέλευσης

0 893 07 Επιτρέπει τη διέλευση του καλωδίου σε ψευδοπάτωμα
για την τροφοδοσία πολύπριζων
Κουτί IP 20 - IK 08
Υλικό: Αλουμίνιο και πλαστικό
3 έξοδοι $\varnothing 20$ mm
Εσωτερικές διαστάσεις: $\varnothing 127$ mm
Διαστάσεις πλαισίου: $\varnothing 144$ mm

κουτιά ενδοδαπέδια IP 44 για πλακάκια/μάρμαρο

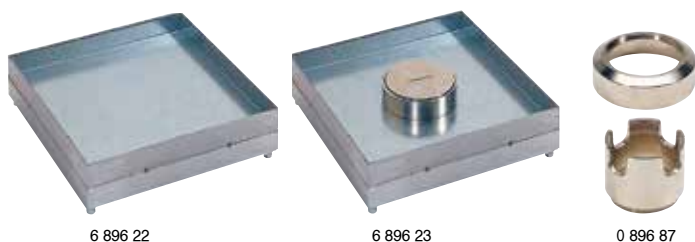

6 896 23 + 0 896 87

Σύμφωνα με τα πρότυπα IEC 60670-23 και NF EN 50 085-2.2

Αρ. καταλ. **Κουτιά ενδοδαπέδια IP 44 για πλακάκια/ μάρμαρο**

6 896 22 Για τοποθέτηση σε κουτί χωνευτό
αρ. καταλ. 0 896 04

Κουτί ενδοδαπέδιο με κάλυμμα

Κάλυμμα για τοποθέτηση επένδυσης από
πλακάκι/μάρμαρο πάχους 8 έως 24 mm
Μπορεί να χρησιμοποιηθεί ως:

- κουτί διακλάδωσης
- να τοποθετηθούν βάσεις στήριξης αρ. καταλ. 6 896 57 για μηχανισμούς Mosaic

Κουτί ενδοδαπέδιο με κάλυμμα με εξόδο καλωδίων

6 896 23 Κάλυμμα για τοποθέτηση επένδυσης από
πλακάκι/μάρμαρο πάχους 8 έως 24 mm
Μπορεί να χρησιμοποιηθεί ως:

Εξάρτημα εξόδου καλωδίου

0 896 87 Για κουτιά ενδοδαπέδια με δυνατότητα εξόδου
καλωδίων IP 44 αρ. καταλ. 6 896 23 και IP 66
αρ. καταλ. 0 896 86 (βλέπε σελ. 450)

Κουτί χωνευτό για IP 44

0 896 04 Κουτί χωνευτό για τοποθέτηση
ενδοδαπέδιου κουτιού αρ. καταλ. 6 896 22/23

Βάση στήριξης μηχανισμών Mosaic

6 896 57 Σετ από 2 βάσεις στήριξης για τοποθέτηση
έως 8 μηχανισμών Mosaic

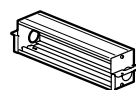
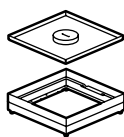
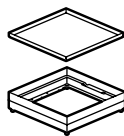

IP 66 ενδοδαπέδια κουτιά για ψευδοπάτωμα και δάπεδα από μπετόν



Σύμφωνα με τα πρότυπα EN 60-670-1 και EN 60 670-23
IP 66 (όταν το κάλυμμα είναι κλειστό)
IP 55 (με το εξάρτημα εξόδου καλωδίων αρ. καταλ. 0 880 62)
IK 09

Αρ. καταλ. **IP 66 ενδοδαπέδια κουτιά**

0 880 61 Παραδίδονται με κάλυμμα και βάση στήριξης
4 στοιχείων Mosaic
Τοποθετούνται στο χωνευτό κουτί
αρ. καταλ. 0 800 69 ή απευθείας
στο ψευδοπάτωμα

Με αποσπώμενο κάλυμμα

Μπορούν να δεχτούν το εξάρτημα
εξόδου καλωδίων αρ. καταλ. 0 880 62

- Stainless steel

Με κάλυμμα μη αποσπώμενο

Συμβατό μόνο με φις με εξόδο
σε γωνία

- Stainless steel

Κουτί χωνευτής τοποθέτησης

0 880 69 Κουτί χωνευτής τοποθέτησης των ενδοδαπέδιων
κουτιών IP 66 σε δάπεδο από μπετόν
Παραδίδεται με κάλυμμα
Δέχεται σωλήνες \varnothing 16, 20, 25 mm
Ελάχιστο ύψος: 65 mm

Εξάρτημα εξόδου καλωδίων

0 880 62 Συμβατό μόνο με φις με εξόδο σε γωνία
Εξάρτημα εξόδου καλωδίου IP 55

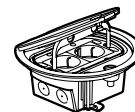
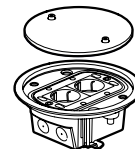

μεταλλικά χωνευτά κουτιά βαρέως τύπου

για δάπεδα από μπετόν

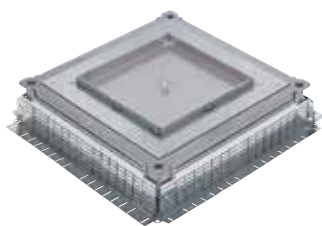

0 896 34 + 0 896 83 + 0 896 85

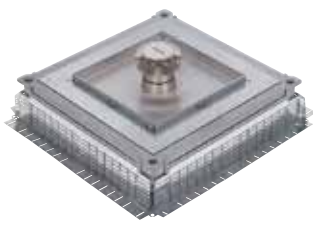

0 896 34 + 0 896 83 + 0 896 86
+ 0 896 87

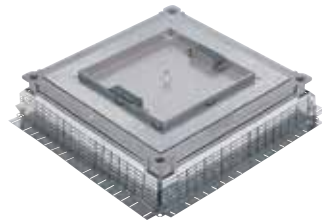

0 896 34 + 0 896 83 + 0 896 88

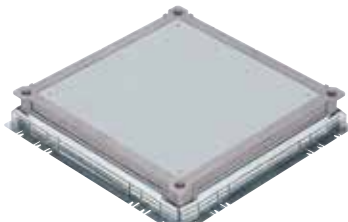

0 896 34

Για χώρους μεγάλης κυκλοφορίας όπου απαιτείται υψηλή αντοχή σε μηχανικά φορτία και σε συχνό καθαρισμό
Σύμφωνα με τα πρότυπα EN60-670 και EN 50-085-2-2

Αρ. καταλ. **Μεταλλικό χωνευτό κουτί**

0 896 34 Επιτρέπει τη διακλάδωση των ισχυρών και ασθενών ρευμάτων και/ή την εγκατάσταση ενδοδαπέδιων κουτιών Ρυθμιζόμενο ύψος από 56 έως 140 mm με βοήθεια των 4 ποδιών που βρίσκονται στις γωνίες του κουτιού και ενός εργαλείου που προσαρμόζεται στο ηλεκτρικό τρυπάνι ή κατσαβίδι
Με πλευρικά καλύμματα που σπάνε ώστε να προσαρμόζονται κατάλληλα στο πλάτος του καναλιού που πρόκειται να ενωθεί Διατίθεται με προστατευτικό κάλυμμα που αντικαθίσταται από ένα απλό μεταλλικό πλήρες (για διακλάδωση) ή ένα ειδικό κάλυμμα (για προσαρμογή ενδοδαπέδιων κουτιών)

Στηρίγματα για εγκαταστάσεις βαρέως τύπου

Για το μεταλλικό χωνευτό κουτί, αρ. καταλ. 0 896 34

0 896 83 Στηρίγμα για μεγάλα φορτία
Αντοχή έως 8 kN με παραμόρφωση <6 mm

0 896 84 Στηρίγμα για πολύ μεγάλα φορτία
Αντοχή έως 20 kN με παραμόρφωση <3 mm



Καλύμματα

Για το μεταλλικό κουτί, αρ. καταλ. 0 896 34
Χρησιμοποιούνται μαζί με τα στηρίγματα αρ. καταλ. 0 896 83/84

Για όλους τους τύπους των δαπέδων

0 896 85 Πλήρες κάλυμμα IP 66 (κάλυμμα κλειστό), χωρίς έξοδο καλωδίων
IP 66 πλήρες κάλυμμα



Για δάπεδα από μάρμαρο ή πλακάκι

0 896 86 Πλήρες κάλυμμα IP 66 (κάλυμμα κλειστό) χωρίς τοποθέτηση πριζών με κεντρική έξοδο καλωδίων
Κάλυμμα IP 66 με κεντρική έξοδο καλωδίων



Δέχεται 24 στοιχεία Mosaic

Παραδίδεται με τα αντίστοιχα εξαρτήματα στήριξης πριζών

Για ξύλινα δάπεδα

0 896 88 Κάλυμμα IP 30 με 2 πλευρικές εξόδους καλωδίων
Δέχεται 24 στοιχεία Mosaic
Παραδίδεται με τα αντίστοιχα εξαρτήματα στήριξης πριζών



Εξαρτήματα

Εξάρτημα για το κάλυμμα με κεντρική έξοδο καλωδίων

0 896 87 Εξάρτημα εξόδου καλωδίων IP 52 για το κάλυμμα αρ. καταλ. 0 896 86



Εξάρτημα για προσαρμογή σωλήνα

0 896 39 Σετ με 2 αντάπτορες για την προσαρμογή σωλήνα στο μεταλλικό κουτί με αρ. καταλ. 0 896 34



Κουτιά με πλήρες κάλυμμα αρ. καταλ. 0 896 85

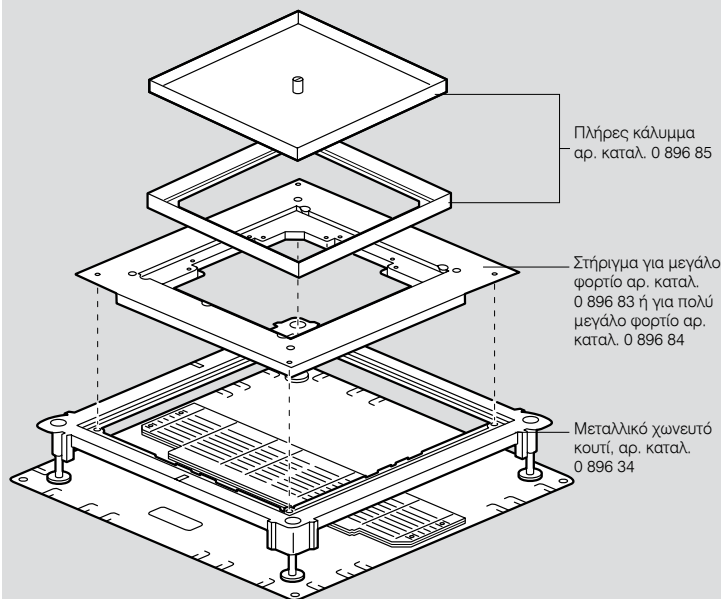

Κουτιά με κάλυμμα με έξοδο καλωδίων αρ. καταλ. 0 896 86

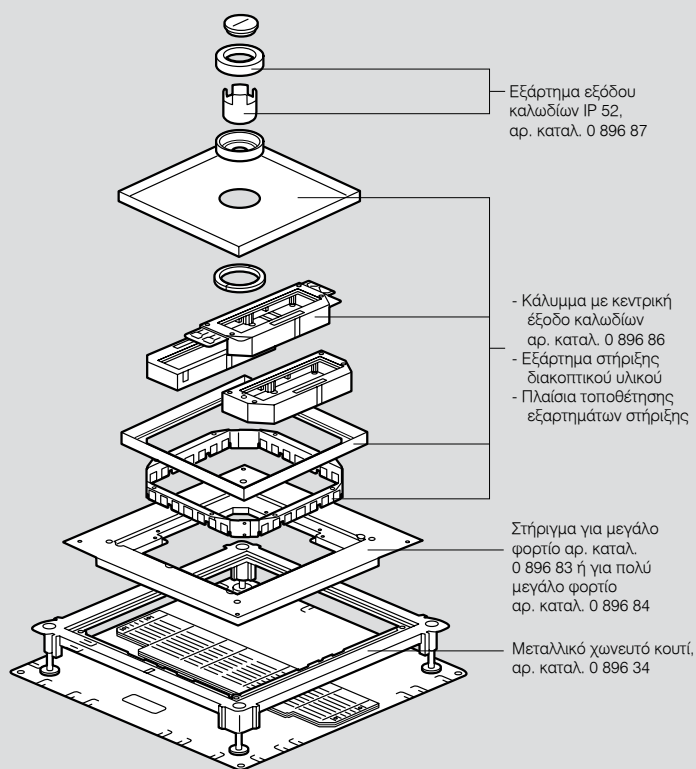

Η LEGRAND δεν φέρει καμία ευθύνη για ενδεχόμενα λάθη ή πιθανή έλλειψη πληροφοριών σε αυτόν τον κατάλογο και διατηρεί το δικαίωμα να προβεί οποιαδήποτε τεχνικές αλλαγές ή τροποποιήση του περιεχομένου του και να τις επικοινωνήσει με οποιονδήποτε πρόσφορο τρόπο



ΒΡΕΙΤΕ ΜΑΣ ΕΠΙΣΗΣ

@ www.legrand.gr

 www.youtube.co.uk/LegrandGreece

 facebook.co.uk/LegrandGreece/

 instagram.com/legrandgreece/



ΕΛΛΗΝΙΚΗ ΛΕΓΚΡΑΝ Α.Ε.Β.Ε.

Γραφεία - Εκθεσιακοί χώροι Innoval:

Λ. Κηφισίας 184Α - 152 31 Χαλάνδρι, Αθήνα
Τηλεφ. κέντρο: 210 67 97 500, Fax: 210 67 97 560

Βασ. Όλγας 216 - 551 33 Καλαμαριά, Θεσσαλονίκη
Τηλ.: 2310 422 567, Fax: 2310 422 971

ΤΕΧΝΙΚΗ ΥΠΟΣΤΗΡΙΞΗ:

801 11 850 850 (από σταθερό)
210 67 97 595 (από κινητό)

helliniki.legrand@legrand.co.uk