



ΒΙΟΜΗΧΑΝΙΚΟ ΥΛΙΚΟ

▶ ΝΕΑ ΠΡΟΪΟΝΤΑ



ΣΕΛ. 182
Προσυναρμολογημένο
σασί για ερμάρια Atlantic,
Marina

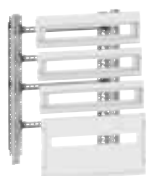

ΣΕΛ. 183
Σασί για συναρμολόγηση
για ερμάρια Atlantic,
Marina

ΕΡΜΑΡΙΑ MARINA ΚΑΙ ATLANTIC



σ. 181
Πολυεστερικά
ερμάρια IP 66
Marina με αδιαφανή
πόρτα

ΚΛΕΜΜΕΣ ΡΑΓΑΣ ΚΑΙ ΣΤΥΠΙΟΘΛΗΠΤΕΣ



σ. 184
Πίνακας επιλογής
Viking 3

ΣΗΜΑΝΣΗ ΚΑΛΩΔΙΩΝ, ΑΚΡΟΔΕΚΤΕΣ



σ. 189
CAB 3
Σήμανση καλωδίων
και κλεμμών

ΔΙΑΧΕΙΡΙΣΗ ΚΑΙ ΟΔΕΥΣΗ ΚΑΛΩΔΙΩΝ



σ. 192
Colring
Δεματικά
καλωδίων



σ. 181
Πολυεστερικά
ερμάρια IP 66
Marina με πόρτα
με τζάμι



σ. 181
Μεταλλικά ερμάρια
Atlantic IP 66 με
πόρτα με τζάμι



NEO
σ. 182
Προσυναρμολογημένο
σασί για ερμάρια
Atlantic, Marina



NEO
σ. 183
Σασί για
συναρμολόγηση
για ερμάρια
Atlantic, Marina



σ. 185
Viking 3
Βιομηχανικές
κλέμμες ράγας



σ. 186
Εξαρτήματα για
βιομηχανικές
κλέμμες Viking 3



σ. 187
Κλέμμες ισχύος
Στυπιοθλήπτες
IP 68



σ. 188
P17 Tempra
βιομηχανικές
πρίζες



σ. 190
Εξαρτήματα
CAB 3



σ. 190
Duplix
Σήμανση
καλωδίων

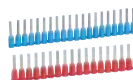

σ. 191
Starfix
Ακροδέκτες
καλωδίων



σ. 191
Πένσες
διανομής και
σύσφιξης



σ. 192
Colson
Δεματικά
καλωδίων



σ. 193
Lina 25
Κανάλια διανομής
για πίνακα



σ. 193
Lina 25
Εξαρτήματα
στήριξης



ΕΡΜΑΡΙΑ MARINA

Ερμάρια για τις πιο δύσκολες συνθήκες περιβάλλοντος

Κατασκευασμένα από πολυεστέρα ενισχυμένα από υαλόνημα, αυτά τα ερμάρια είναι εξαιρετικά κατάλληλα για περιβάλλοντα με υψηλή διάβρωση. Είναι ιδανικά για εγκαταστάσεις πετροχημικών, βιομηχανίες τροφίμων κ.ά. καθώς εξασφαλίζουν υψηλή προστασία UV.

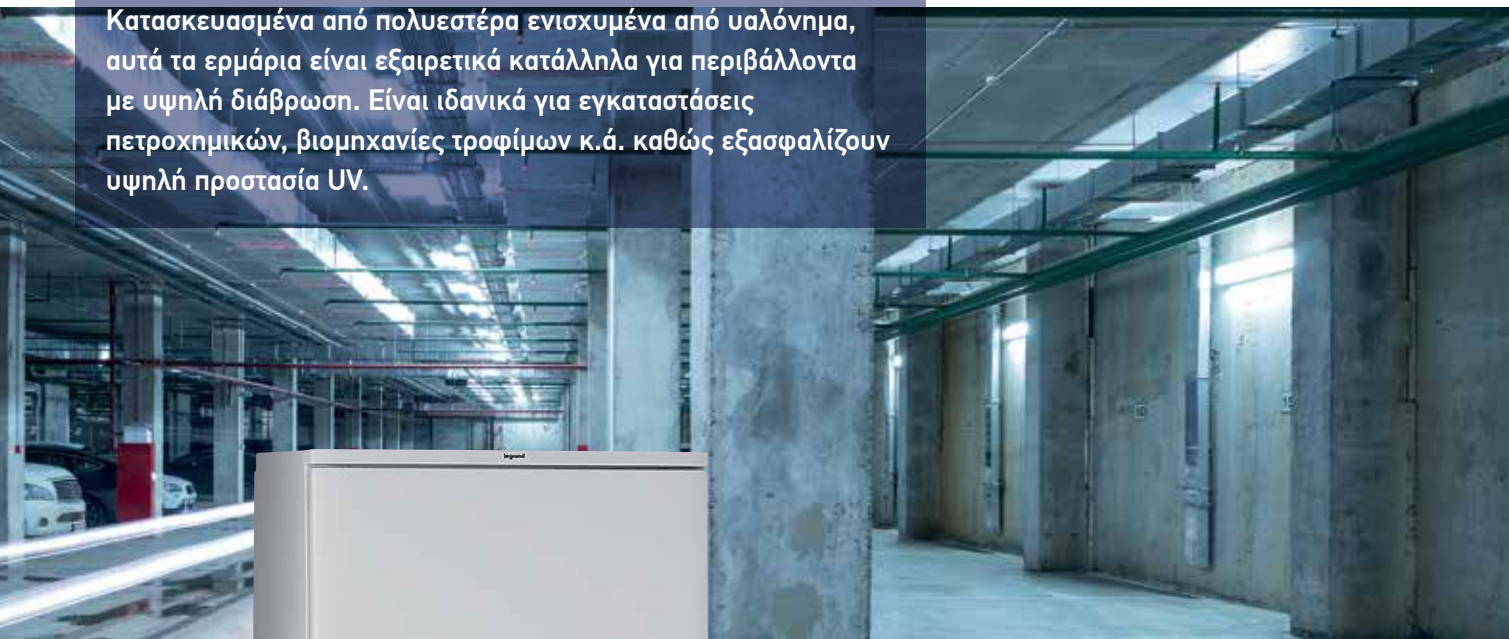

Με αδιαφανή πόρτα



Με πόρτα με τζάμι

Ανακαλύψτε την γκάμα

- Πολυεστερικά ερμάρια ενισχυμένα από υαλόνημα
- IP66- IK10
- Κατηγορία 2

- 8 μεγέθη: από 300 x 220 έως 1200 x 800
- Ο εξοπλισμός στηρίζεται στην πλάτη των ερμαρίων μέσω μιας πλήρους γκάμας εξαρτημάτων

πολυεστερικά ερμάρια Marina

IP 66 - IK 10

μεταλλικά ερμάρια Atlantic

IP 66 - IK 10



0 362 55



0 362 75



0 362 63 + 0 362 92 + 0 362 95



0 369 19



0 369 28

IP 66 - IK 10 σύμφωνα με EN 60529 και EN 62262
Από πολυεστερά ενισχυμένα με υαλόνημα. RAL 7035.
Εξαιρετική αντοχή σε υγρασία αλλά και υπεριώδη ακτινοβολία
Δέχονται σασί με μετώπες και ράγες (σελ.182)
Δυνατότητα αναστροφής της πόρτας

IP 66 - IK 10 σύμφωνα με EN 60529 και EN 62262
Προσφέρονται με πλάτη στήριξης υλικών
Πολυεστερικό επίχρισμα βαφής 80 μm RAL 7035.
Δέχονται σασί με μετώπες και ράγες (σελ.182)
Δυνατότητα αναστροφής της πόρτας

Αρ. καταλ. Πολυεστερικά ερμάρια

Με αδιαφανή πόρτα

Εξωτερικές διαστάσεις (mm)

Αρ. καταλ.	Ύψος		Πλάτος		Βάθος
	x	x	x	x	
0 362 50	300	x	220	x	160
0 362 51	400	x	300	x	200
0 362 52	500	x	400	x	200
0 362 55	610	x	400	x	250
0 362 56	720	x	510	x	250
0 362 61	820	x	610	x	300
0 362 63	1020	x	810	x	300
0 362 64	1220	x	810	x	300

Πόρτα με τζάμι

Αρ. καταλ.	Ύψος		Πλάτος		Βάθος
	x	x	x	x	
0 362 71	400	x	300	x	200
0 362 72	500	x	400	x	200
0 362 75	610	x	400	x	250
0 362 76	720	x	510	x	250
0 362 81	820	x	610	x	300
0 362 83	1020	x	810	x	300
0 362 84	1220	x	810	x	300

Επίτοιχη στήριξη

0 364 08 Σετ 4 στηριγμάτων για ερμάρια 300 mm και βάρος έως 100 kg

0 364 09 Σετ 4 στηριγμάτων για ερμάρια 400 έως 1200 mm και βάρος έως 150 kg

Βάσεις έδρασης RAL 7035

Ύψος 170 mm

Για ερμάρια διαστάσεων (εξωτερικές διαστάσεις)

Αρ. καταλ.	Πλάτος		Βάθος
	x	x	
0 362 91	600	x	300
0 362 92	800	x	300

Σκέπαστρα RAL 7035

Εξωτερικές διαστάσεις ερμαρίου (mm)

Αρ. καταλ.	Πλάτος		Βάθος
	x	x	
0 362 93	500	x	250
0 362 94	600	x	300
0 362 95	800	x	300

Εξαρτήματα

0 362 42 Κιτ ρύθμισης βάθους τοποθέτησης της πλάτης

στήριξης υλικών για ερμάρια βάθους ≥ 200 mm

0 362 44 Κιτ σύνδεσης ερμαρίων ύψους ≥ 500 mm

Αρ. καταλ. Μεταλλικά ερμάρια

Αρ. καταλ.	Μεταλλική πόρτα	Πόρτα με τζάμι	Εξωτερικές διαστάσεις (mm)			Βάρος (Kg) (μετ. πόρτα) (πόρτα με τζάμι)			
			Ύψος	x	Πλάτος		x	Βάθος	
0 369 10 ⁽¹⁾			300	x	200	x	160	3,74	
0 369 17	0 369 27		400	x	300	x	200	6,77	5,87
0 369 18	0 369 28		500	x	400	x	200	10,60	8,40
0 369 19	0 369 29		600	x	400	x	200	12,00	9,72
0 369 25			500	x	400	x	250	11,28	
0 369 26	0 369 36		600	x	400	x	250	12,80	10,60
0 369 30	0 369 40		700	x	500	x	250	19,60	14,60
0 369 31	0 369 41		800	x	600	x	250	26,60	20,80
0 369 37	0 369 47		800	x	600	x	300	28,60	20,00
0 369 68			800	x	800	x	300	47,10	
0 369 38			1000	x	600	x	300	37,80	
0 369 39	0 369 49		1000	x	800	x	300	50,50	36,00
0 369 42			1200	x	600	x	300	47,00	
0 369 43			1200	x	800	x	300	62,20	

Σκέπαστρα RAL 7035

Εξωτερικές διαστάσεις ερμαρίου (mm)

Αρ. καταλ.	Πλάτος		Βάθος
	x	x	
0 365 51	300	x	200
0 365 52	400	x	200
0 365 53	400	x	250
0 365 64	500	x	250
0 365 56	600	x	300

Επίτοιχη στήριξη

0 364 04 Σετ 4 στηριγμάτων για βάρος έως 300 kg

(1) Χωρίς άνοιγμα

 Πίνακας Marina αρ. καταλ. 0 362 55 +
πλαστικό σασί αρ. καταλ. 4 330 03

0 360 58

Αρ. καταλ. Σασί με μετώπη και ράγες

RAL 7035
Παραδίδεται με ράγες βάρους 15mm
Αυτοσβέσιμο στους 750 C σύμφωνα με
το πρότυπο EN/IEC 60695-2-11
Υψος μετώπων 150mm
Κατάλληλο για όλα τα βάθη ερμαρίων

4 330 00 Για ερμάρια διάστασης 400 x 300 mm
3 σειρές των 10 στοιχείων
Παραδίδεται με 1 κάλυμμα ράγας



4 330 01 Για ερμάρια διάστασης 500 x 400 mm
3 σειρές των 16 στοιχείων
Παραδίδεται με 1 κάλυμμα ράγας

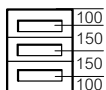

4 330 02 Για ερμάρια διάστασης 500 x 500 mm
3 σειρές των 21 στοιχείων
Παραδίδεται με 1 κάλυμμα ράγας

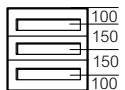

4 330 03 Για ερμάρια διάστασης 600 x 400 mm
3 σειρές των 16 στοιχείων
Παραδίδεται με 1 κάλυμμα ράγας

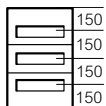

4 330 04 Για ερμάρια διάστασης 700 x 500 mm
4 σειρές των 21 στοιχείων
Παραδίδεται με 2 καλύμματα ράγας

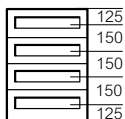

4 330 05 Για ερμάρια διάστασης 800 x 600 mm
5 σειρές των 27 στοιχείων
Παραδίδεται με 2 καλύμματα ράγας

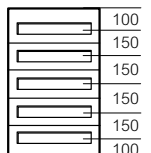
Κάλυμμα ράγας

0 361 00 38 στοιχείων, μήκος 684 mm

Αρ. καταλ. Πλάτες στήριξης DPX³

Για ερμάρια 800 x 600

4 330 45 Δέχεται διακόπτη DPX³ 160
ή Vistor 160 A

Για ερμάρια 1000 x 800 ή
1200 x 800

4 330 46 Για 1, 2 ή 3 μηχανισμούς DPX³ 160, DPX³ 250
ή Vistor 160 A

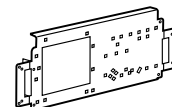
Πλάτες στήριξης υλικών

Υλικά : γαλβανισμένος χάλυβας
Αντοχή 100 kg/m²

Αδιάτρητες

Εξωτερικές διαστάσεις (mm)

	Υψος	x	Πλάτος
0 360 49 ⁽¹⁾	300	x	220
0 360 52	400	x	300
0 360 55	500	x	400
0 360 56	600	x	400
0 360 58	700	x	500
0 360 59	800	x	600
0 360 54	1000	x	600
0 360 60	800	x	800
0 360 61	1000	x	800
0 360 64	1200	x	800

(1) Για ερμάρια Marina



Για μεταλλικά σασί, επικοινωνήστε με το Τμήμα Τεχνικής Υποστήριξης

ερμάρια Atlantic και Marina

σασί για συναρμολόγηση πλαστικό

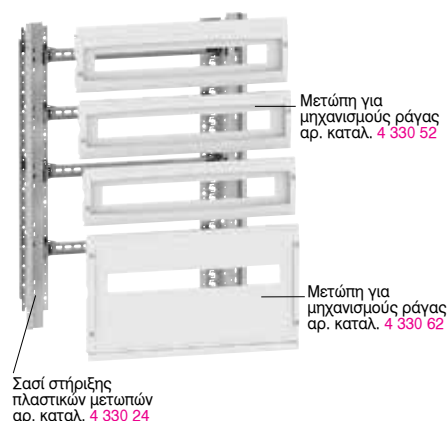

Αρ. καταλ. Σασί στήριξης πλαστικών μετωπών

Για ερμάρια Atlantic και Marina
Μπορεί να δεχθεί ράγες βάθους 15mm
4 330 24 Για ερμάρια 1000 x 800 mm
4 330 25 Για ερμάρια 1200 x 800 mm

Πλαστικές μετώπες για μηχανισμούς ράγας

Για ερμάρια Atlantic και Marina
RAL 7035
Παραδίδονται με ράγες βάθους 15mm
Για εγκατάσταση στο σασί πλαστικών μετωπών
αρ. καταλ. 4 330 24/25
Προσαρμογή βάθους ράγας: 45, 60 ή 75mm

Ύψος 150 mm

4 330 52 Για πίνακες πλάτους 800 mm (36 μηχανισμών ανά σειρά)

Ύψος 300 mm

4 330 62 Για πίνακες πλάτους 800 mm (36 μηχανισμών ανά σειρά)

Πλαστικές μετώπες ενιαίες

Για ερμάρια Atlantic και Marina
RAL 7035
Για εγκατάσταση στο σασί πλαστικών μετωπών
αρ. καταλ. 4 330 24/25

Ύψος 150 mm

4 330 55 Για πίνακες πλάτους 800 mm

Ύψος 300 mm

4 330 65 Για πίνακες πλάτους 800 mm

Εξάρτημα στερέωσης

4 330 99 Κιτ 2 τεμ για στήριξη πλάτης ή ρύθμισης βάθους ράγας 15mm και πλάτης
Στην περίπτωση στήριξης πλάτης πρέπει να παραγγελθούν 2 κιτ

ΣΑΣΙ ΓΙΑ ΕΡΜΑΡΙΑ ATLANTIC & MARINA

Νέα γκάμα, περισσότερες επιλογές

Μια ανανεωμένη γκάμα με περισσότερες λύσεις που προσφέρουν απλότητα, περισσότερη ελευθερία, ευελιξία και γρηγορότερη εγκατάσταση.



ΜΕ ΠΡΟΣΥΝΑΡΜΟΛΟΓΗΜΕΝΟ ΣΑΣΙ

Μια ιδιαίτερα κομψή λύση που προσφέρει μεγάλη ελευθερία κινήσεων στο εσωτερικό, για την συντήρηση, την καλωδίωση και την τοποθέτηση μηχανισμών αφού το σασί στήριξης μπορεί να αφαιρεθεί. Η σειρά αυτή είναι διαθέσιμη για 6 μεγέθη ερμαρίων από 400 x 300 mm έως 800 x 600 mm.

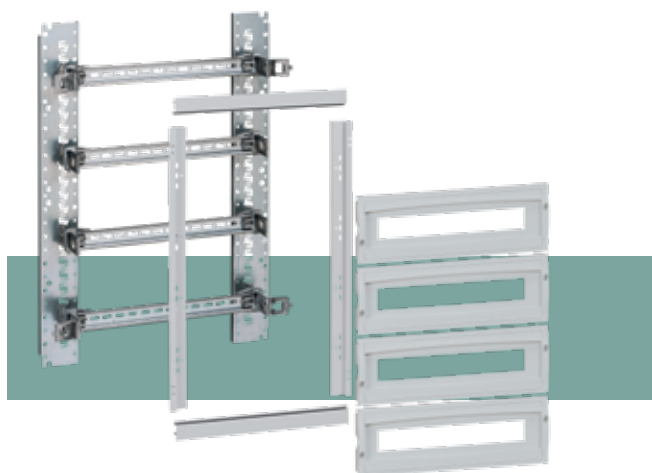

ΣΑΣΙ ΓΙΑ ΣΥΝΑΡΜΟΛΟΓΗΣΗ

Μια πληθώρα δυνατοτήτων επιλογής ώστε το ερμάριο να σχεδιαστεί έτσι ώστε να ανταποκρίνεται πλήρως στις ανάγκες της εγκατάστασής σας. Η σειρά αυτή έρχεται να συμπληρώσει τις ανάγκες για μεγαλύτερες διαστάσεις σασί από αυτές των προσυναρμολογημένων.

Για την πλήρη γκάμα των σασί για συναρμολόγηση, επικοινωνήστε με το Τμήμα Τεχνικής Υποστήριξης

πίνακας επιλογής Viking™ 3

ΚΛΕΜΜΕΣ ΜΕ ΒΙΔΕΣ				ΜΟΝΩΣΗ ΠΡΟΣΤΑΣΙΑ			ΓΕΦΥΡΩΣΗ - ΜΕΤΡΗΣΗ	
	Χωρητικότητα (mm ²)	Πλάτος (mm)	Αρ. καταλ. κλέμματος	Τερματικό χρώσιμα	Μονωτικό χρώσιμα	Κάλυμμα	Χτένα για 10 κλέμμες	Υποδοχή βίσατος
Απλή 	1 απλή σύνδεση	2,5	5	0 371 60	0 375 50	0 375 60	0 375 01	0 375 27
		4	6	0 371 61	0 375 50	0 375 60	0 375 04	0 375 27
		6	8	0 371 62	0 375 50	0 375 60	0 375 07*	0 375 27
		10	10	0 371 63	0 375 50	0 375 60		
		16	12	0 371 64	0 375 51	0 375 61		
		35	15	0 371 65	0 375 51	0 375 61		
		70	22	0 371 66	ενσωματωμένο			
 	2 απλές συνδέσεις	4	6	0 371 68	0 375 53	0 375 63	0 375 04	0 375 27
	2 απλές συνδέσεις και 1 γείωση	2,5	5	0 371 52	0 375 54	0 375 54	0 375 01	0 375 27
	3 απλές συνδέσεις	2,5	5	0 371 51	0 375 54	0 375 54	0 375 01	0 375 27
Ουδετέρου 		2,5	5	0 371 00	0 375 50	0 375 60	0 375 01	0 375 27
		4	6	0 371 01	0 375 50	0 375 60	0 375 04	0 375 27
		6	8	0 371 02	0 375 50	0 375 60	0 375 07*	0 375 27
		10	10	0 371 03	0 375 50	0 375 60		
		16	12	0 371 04	0 375 51	0 375 61		
		35	15	0 371 05	0 375 51	0 375 61		
Γείωσης 		4	6	0 371 71	0 375 50			
		6	8	0 371 72	0 375 50			
		10	10	0 371 73	0 375 50			
		16	12	0 371 74	0 375 51			
		35	15	0 371 75	0 375 51			
Απόξευξης	Μαχαιρωτή 1 απλή σύνδεση	2,5	6	0 371 83	0 375 55		0 375 04	
	Για ασφάλεια 5x20 1 απλή σύνδεση	2,5	6	0 371 81	0 375 55		0 375 04	
Διαφοροποίησης κυκλωμάτων	Χρώμα πορτοκαλί 1 απλή σύνδεση	2,5	5	0 371 20	0 375 50	0 375 60	0 375 01	0 375 27
		4	6	0 371 21	0 375 50	0 375 60	0 375 04	0 375 27
	Χρώμα κόκκινο 1 απλή σύνδεση	2,5	5	0 371 30	0 375 50	0 375 60	0 375 01	0 375 27
		4	6	0 371 31	0 375 50	0 375 60	0 375 04	0 375 27
Ισχύος 	Σύνδεση με μπάρες ή κοξ	35	26	0 390 71		0 394 77	0 394 88	
	Στήριξη σε συμμετρική ράγα βάθους 15 mm	70	34	0 390 72		0 394 78	0 394 86	
		120	34	0 390 73		0 394 78	0 394 86	
		240	46	0 390 74		0 394 78	0 394 86/89	
	Σύνδεση με μπάρες ή κοξ	35	26	0 390 31		0 394 77	0 394 88	
	Στήριξη σε ασύμμετρη ράγα	70	34	0 390 32		0 394 78	0 394 86	
		120	34	0 390 33		0 394 78	0 394 86	
		240	46	0 390 34		0 394 78	0 394 86/89	

* Για 3 κλέμμες

βιομηχανικές κλέμμες ράγας Viking™ 3



0 371 60 + 0 371 00 + 0 371 20
+ 0 371 30



0 371 68



0 371 74

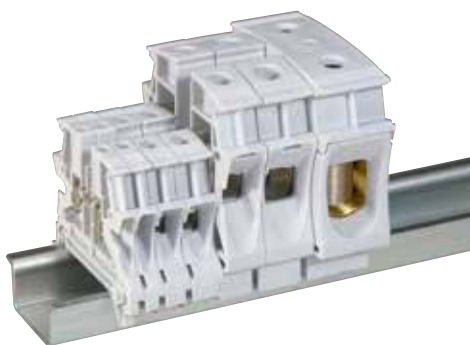

0 371 60 + 0 371 61 + 0 371 62 + 0 371 63
+ 0 371 64 + 0 371 65 + 0 371 66



0 371 51

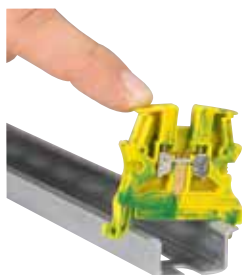

0 371 71 σε ράγα

Για ράγα συμμετρική βάθους 7,5 ή 15 mm

Αρ. καταλ. Κλέμμες απλές

Αρ. καταλ.	Ονομαστική διατομή (mm ²)	Μονόκλωνο (mm ²)	Πολύκλωνο (mm ²)	Πλάτος (mm)
0 371 60	2,5	0,25 - 4	0,25 - 2,5	5
0 371 61	4	0,25 - 6	0,25 - 4	6
0 371 62	6	0,5 - 10	0,25 - 6	8
0 371 63	10	1,5 - 16	2,5 - 10	10
0 371 64	16	1,5 - 25	4 - 16	12
0 371 65	35	2,5 - 50	4 - 35	15
0 371 66 ⁽¹⁾	70	25 - 95	16 - 70	22

Κλέμμες διπλές

Αρ. καταλ.	Ονομαστική διατομή (mm ²)	Μονόκλωνο (mm ²)	Πολύκλωνο (mm ²)	Πλάτος (mm)
0 371 68	4	0,25 - 6	0,25 - 4	6

Κλέμμες για διαφοροποίηση κυκλωμάτων

Αρ. καταλ.	Ονομαστική διατομή (mm ²)	Μονόκλωνο (mm ²)	Πολύκλωνο (mm ²)	Πλάτος (mm)
Χρώμα πορτοκαλί				
0 371 20	2,5	0,25 - 4	0,25 - 2,5	5
0 371 21	4	0,25 - 6	0,25 - 4	6
Χρώμα κόκκινο				
0 371 30	2,5	0,25 - 4	0,25 - 2,5	5
0 371 31	4	0,25 - 6	0,25 - 4	6

Κλέμμες τριπλές

Αρ. καταλ.	Ονομαστική διατομή (mm ²)	Μονόκλωνο (mm ²)	Πολύκλωνο (mm ²)	Πλάτος (mm)
0 371 51	2,5	0,25 - 4	0,25 - 2,5	5
PNE (Phase / Neutral / Earth)				
0 371 52 ⁽²⁾	2,5	0,25 - 4	0,25 - 2,5	5

Αρ. καταλ. Κλέμμες με αποζεύκτη μαχαιρωτό

Αρ. καταλ.	Ονομαστική διατομή (mm ²)	Μονόκλωνο (mm ²)	Πολύκλωνο (mm ²)	Πλάτος (mm)
0 371 83	2,5	0,25 - 2,5	0,25 - 2,5	6

Κλέμμες με ασφαλειοαποζεύκτη 5x20

Αρ. καταλ.	Ονομαστική διατομή (mm ²)	Μονόκλωνο (mm ²)	Πολύκλωνο (mm ²)	Πλάτος (mm)
0 371 81	2,5	0,25 - 2,5	0,25 - 2,5	6

Κλέμμες γείωσης

Αρ. καταλ.	Ονομαστική διατομή (mm ²)	Μονόκλωνο (mm ²)	Πολύκλωνο (mm ²)	Πλάτος (mm)
0 371 71	4	0,25 - 6	0,25 - 4	6
0 371 72	6	0,5 - 10	0,25 - 6	8
0 371 73	10	1,5 - 16	2,5 - 10	10
0 371 74	16	1,5 - 25	4 - 16	12
0 371 75	35	2,5 - 50	4 - 35	15

Κλέμμες ουδετέρου

Αρ. καταλ.	Ονομαστική διατομή (mm ²)	Μονόκλωνο (mm ²)	Πολύκλωνο (mm ²)	Πλάτος (mm)
0 371 00	2,5	0,25 - 4	0,25 - 2,5	5
0 371 01	4	0,25 - 6	0,25 - 4	6
0 371 02	6	0,5 - 10	0,25 - 6	8
0 371 03	10	1,5 - 16	2,5 - 10	10
0 371 04	16	1,5 - 25	4 - 16	12
0 371 05	35	2,5 - 50	4 - 35	15

(1) Παραδίδεται με το μονωτικό χώρισμα

(2) Γείωση η εσωτερική κλέμμα

εξαρτήματα Viking™ 3



Τερματικό στηρίγμα 0 375 10, στήριξη χωρίς βίδες

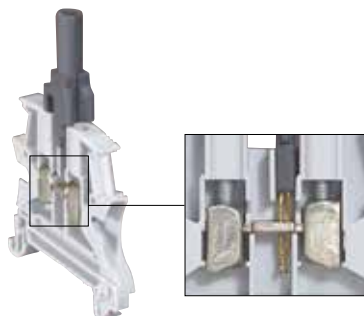

0 375 27 + 0 371 61



0 375 11 με θήκη ετικέτας
αρ. καταλ. 0 395 96

0 375 12

0 375 13 με θήκη ετικέτας
Duplix αρ. καταλ. 0 384 98



0 395 05



0 375 01

Αρ. καταλ. **Τερματικά στηρίγματα**

Δέχονται τις σημάνσεις CAB 3

Πλάτος 6mm

0 375 10 Στήριξη χωρίς βίδες
Για ράγα συμμετρική βάθους 7,5 και 15 mm
Δέχεται τη θήκη ετικέτας αρ.καταλ. 0 395 96

Πλάτος 8mm

0 375 11 Για ράγα συμμετρική βάθους 7,5 και 15 mm
Δέχεται τη θήκη ετικέτας αρ. καταλ. 0 395 96

Πλάτος 10mm

0 375 12 Για ράγα συμμετρική βάθους 7,5 και 15 mm

Πλάτος 12mm

0 375 13 Για ράγα συμμετρική βάθους 7,5 και 15 mm
και ασύμμετρη

Τερματικά χωρίσματα

Για κλέμμες απλές:

0 375 50 Πλάτος κλέμματος 5 – 6 – 8 και 10 mm
0 375 51 Πλάτος κλέμματος 12 – 15 mm

Για κλέμμες διπλές:

0 375 53 Πλάτος κλέμματος 5 – 6 mm

Για κλέμμες τριπλές:

0 375 54 Πλάτος κλέμματος 5mm
0 375 55 Για κλέμμα με ασφαλειοαποζεύκτη

Μονωτικά χωρίσματα

0 375 60 Για κλέμμες πλάτους 5 – 6 – 8 – 10 mm
0 375 61 Για κλέμμες πλάτους 12 - 15 mm
0 375 63 Για διπλή κλέμμα

Αρ. καταλ. **Εξαρτήματα γεφύρωσης**

Χτένες ισοδυναμικής γεφύρωσης

Για πλευρική εξωτερική τοποθέτηση
Επιτρέπουν τη σύνδεση 10 κλεμμών
Πλάτος κλέμματος

0 375 01 5 mm

0 375 04 6 mm

0 375 07 Για 3 κλέμμες πλάτους 8 mm

Υποδοχή ακροδεκτών οργάνων για κλέμμες

0 375 27 Πλάτος κλέμματος 5 – 6 – 8 mm
Για φως ∅4 mm

Εξάρτημα στήριξης ράγας με κλίση

0 394 49 Σετ 2 στηριγμάτων για την τοποθέτηση της ράγας
με κλίση 45°. Προσφέρονται με 2 βίδες

Εξαρτήματα σήμανσης

Πλαστικές ετικέτες σήμανσης
Απ'ευθείας στήριξη

Λευκές σε φύλλα των 100 πλάτους:

0 395 00 5 mm

0 395 01 6 mm

0 395 02 8 mm

Αριθμημένες πλάτους 5 mm

0 395 05 Από το 1 έως το 10 (10 φορές)

Αριθμημένες πλάτους 6 mm

0 395 15 Από το 1 έως το 10 (10 φορές)

0 395 19 Από το 1 έως το 50 (2 φορές)

0 395 20 Από το 1 έως το 100

Αριθμημένες πλάτους 8 mm

0 395 30 Από το 1 έως το 100

Θήκη ετικέτας για τερματικά στηρίγματα

0 395 96 Θήκη ετικέτας διαφανής
Στηρίζεται στα τερματικά στηρίγματα
αρ. καταλ. 0 375 10/11

βιομηχανικές κλέμμες ράγας

στυπιοθλήπτες

πλαστικοί IP 68



0 390 33



0 394 78 + 0 394 86



0 390 72



0 980 05



0 980 25



0 980 26

Αρ. καταλ. Κλέμμες ισχύος

Για σύνδεση με μπάρα ή κοξ

Στήριξη σε συμμετρική ράγα βάθους 15 mm

	Ονομαστική διατομή (mm ²)	Κοξ	Πλάτος
0 390 71	35	8	26
0 390 72	70	10	34
0 390 73	120	10	34
0 390 74	240	12	46

Στήριξη σε ασύμμετρη ράγα

	Ονομαστική διατομή (mm ²)	Κοξ	Πλάτος
0 390 31	35	8	26
0 390 32	70	10	34
0 390 33	120	10	34
0 390 34	240	12	46

Μονωτικά χωρίσματα

Για κλέμμες πλάτους (mm):

0 394 77	26
0 394 78	34 και 46

Προστατευτικά καλύμματα

Τοποθετούνται στα μονωτικά χωρίσματα

0 394 86	Για 3 κλέμμες πλάτους 46 mm ή για 4 κλέμμες πλάτους 34 mm
0 394 88	Για 4 κλέμμες πλάτους 26 mm
0 394 89	Για 4 κλέμμες πλάτους 46 mm

Αρ. καταλ. Στυπιοθλήπτες PG/ISO

Σύμφωνα με το πρότυπο EN 50262

Σύσφιξη με πλαστικά ελάσματα για άριστη συγκράτηση του καλωδίου και αντοχή σε δονήσεις Δακτύλιος στεγανότητας IP 68 που περιβάλλει το καλώδιο

Προσφέρεται με παξιμάδι και επιπλέον δακτύλιο στεγανότητας IP 68 για τη στήριξη του στυπιοθλήπτη

Υλικό πολυαμίδιο halogene-free

Χρώμα RAL 7001

Αυτοσβέσιμο στους 850 °C

Αντοχή σε θερμοκρασίες -20 °C έως +80 °C

	P.G.	Διάμετρος σφιξίματος (mm)	
		ελάχιστη	μέγιστη
0 980 20	7	3	6,5
0 980 21	9	4	8
0 980 22	11	5	10
0 980 23	13,5	6	12
0 980 24	16	10	14
0 980 25	21	12	18
0 980 26	29	18	25
0 980 27	36	22	32
0 980 28	42	30	38
0 980 29	48	34	44

	ISO	Διάμετρος σφιξίματος (mm)	
		ελάχιστη	μέγιστη
0 980 01	16	4	8
0 980 03	20	6	12
0 980 05	25	12	18
0 980 06	32	18	25
0 980 07	40	22	32
0 980 08	50	30	38
0 980 09	63	34	44

P 17 Temptra βιομηχανικές πρίζες και φις

από 16 έως 32 A - IP 44



IK 09 εκτός από την επίτοιχη βάση IK 08
Υλικό: πλαστικό

Αρ. καταλ.		Βιομηχανικά φις
16 A	32 A	200/250 V~
5 551 24	5 552 34	2P+E
		380/415 V~
5 551 28	5 552 38	3P+E
5 551 29	5 552 39	3P+N+E

Αρ. καταλ.		Φις προέκτασης
16 A	32 A	200/250 V~
5 551 04	5 552 14	2P+E
		380/415 V~
5 551 08	5 552 18	3P+E
5 551 09	5 552 19	3P+N+E

Αρ. καταλ.		Πρίζες επίτοιχες
16 A	32 A	200/250 V~
5 551 54	5 552 54	2P+E
		380/415 V~
5 551 58	5 552 58	3P+E
5 551 59	5 552 59	3P+N+E

Αρ. καταλ.		Πρίζες πίνακα
16 A	32 A	200/250 V~
5 551 84	5 552 84	2P+E
		380/415 V~
5 551 88	5 552 88	3P+E
5 551 89	5 552 89	3P+N+E

P 17 Temptra βιομηχανικές πρίζες και φις

από 63 έως 125 A - IP 66/67



Εύκολη
σύνδεση/αποσύνδεση

Η χρήση του βοηθητικού ακροδέκτη επιτρέπει τη σύνδεση και την αποσύνδεση του φις με ασφάλεια χωρίς φορτίο
IK 09
Υλικό: πλαστικό

Αρ. καταλ.		Βιομηχανικά φις
63 A	125 A	380/415 V~
5 555 28	5 556 28	3P+E
5 555 29	5 556 29	3P+N+E

Αρ. καταλ.		Φις προέκτασης
		IP 69 με φις
63 A	125 A	380/415 V~
5 555 08	5 556 08	3P+E
5 555 09	5 556 09	3P+N+E

Αρ. καταλ.		Πρίζες επίτοιχες
63 A	125 A	380/415 V~
5 555 58	5 556 58	3P+E
5 555 59	5 556 59	3P+N+E

Αρ. καταλ.		Πρίζες πίνακα - 63 A
63 A		380/415 V~
5 555 88		3P+E
5 555 89		3P+N+E

σήμανση CAB 3™

σύστημα αρίθμησης καλωδίων και κλεμμών Viking 3



Απλοποίηση και ταχύτητα στην τοποθέτηση



Τέλεια ευθυγράμμιση

Αρ. καταλ.	Για διατομή καλωδίου από 0,5 έως 1,5 mm ² και για κλέμμες Viking 3	
	(4 νούμερα max ανά κλέμμα)	
	Αριθμοί:	διεθνής κώδικας χρωμάτων
0,5 έως 1,5 ²	0	Μαύρο
0 382 10	1	Καφέ
0 382 11	2	Κόκκινο
0 382 12	3	Πορτοκαλί
0 382 13	4	Κίτρινο
0 382 14	5	Πράσινο
0 382 15	6	Μπλε
0 382 16	7	Μωβ
0 382 17	8	Γκρι
0 382 18	9	Λευκό
0 382 19		
	Γράμματα:	μαύρα σε κίτρινο φόντο
0 383 00	A	
0 383 01	B	
0 383 02	C	
0 383 03	D	
0 383 04	E	
0 383 05	F	
0 383 06	G	
0 383 07	H	
0 383 08	I	
0 383 09	J	
0 383 10	K	
0 383 11	L	
0 383 12	M	
0 383 13	N	
0 383 14	O	
0 383 15	P	
0 383 16	Q	
0 383 17	R	
0 383 18	S	
0 383 19	T	
0 383 20	U	
0 383 21	V	
0 383 22	W	
0 383 23	X	
0 383 24	Y	
0 383 25	Z	
	Σύμβολα:	μαύρα σε κίτρινο φόντο
0 382 72	+	
0 382 73	-	
0 382 74	~	
0 382 75	≡	
0 382 76	±	



0 382 12



0 383 17



0 382 72

Αρ. καταλ.	Για διατομή καλωδίου από 1,5 έως 2,5 mm ² και από 4 έως 6 mm ²	
	Αριθμοί: διεθνής κώδικας χρωμάτων	
1,5 έως 2,5 ²	0 382 20	0 382 30
4 έως 6 ²	0 382 21	0 382 31
	0 382 22	0 382 32
	0 382 23	0 382 33
	0 382 24	0 382 34
	0 382 25	0 382 35
	0 382 26	0 382 36
	0 382 27	0 382 37
	0 382 28	0 382 38
	0 382 29	0 382 39
	0 383 30	0 383 60
	0 383 31	0 383 61
	0 383 32	0 383 62
	0 383 33	0 383 63
	0 383 34	0 383 64
	0 383 35	0 383 65
	0 383 36	0 383 66
	0 383 37	0 383 67
	0 383 38	0 383 68
	0 383 39	0 383 69
	0 383 40	0 383 70
	0 383 41	0 383 71
	0 383 42	0 383 72
	0 383 43	0 383 73
	0 383 44	0 383 74
	0 383 45	0 383 75
	0 383 46	0 383 76
	0 383 47	0 383 77
	0 383 48	0 383 78
	0 383 49	0 383 79
	0 383 50	0 383 80
	0 383 51	0 383 81
	0 383 52	0 383 82
	0 383 53	0 383 83
	0 383 54	0 383 84
	0 383 55	0 383 85
	0 382 82	0 382 92
	0 382 83	0 382 93
	0 382 84	0 382 94
	0 382 85	0 382 95
	0 382 86	0 382 96
	Γράμματα:	μαύρα σε κίτρινο φόντο
	A	
	B	
	C	
	D	
	E	
	F	
	G	
	H	
	I	
	J	
	K	
	L	
	M	
	N	
	O	
	P	
	Q	
	R	
	S	
	T	
	U	
	V	
	W	
	X	
	Y	
	Z	
	Σύμβολα:	μαύρα σε κίτρινο φόντο
	+	
	-	
	~	
	≡	
	±	



0 382 32



0 382 26



0 383 46



0 383 79



0 382 82



0 382 94

(1) Η συσκευασία των 1,5 mm² έως 2,5 mm² περιέχει λαρίδες των 30 συμβόλων
Η συσκευασία των 4 mm² έως 6 mm² περιέχει λαρίδες των 20 συμβόλων

σήμανση CAB 3™

σύστημα αρίθμησης καλωδίων και κλεμμών Viking 3 (συνέχεια)

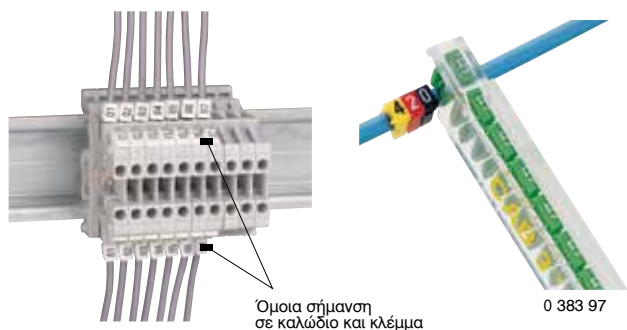

Όμοια σήμανση σε καλώδιο και κλέμμα

Αριθμοί μαύρου χρώματος σε άσπρο φόντο
Λωρίδες των 20 τεμαχίων. Κάθε λωρίδα περιλαμβάνει μία σειρά από 20 διαδοχικούς διψήφιους αριθμούς

Αρ. καταλ. Για διατομή καλωδίου από 0,5 έως 1,5 mm² και για κλέμμες Viking 3

0 381 50	01 έως 20
0 381 51	21 έως 40
0 381 52	41 έως 60
0 381 53	61 έως 80
0 381 54	81 έως 100

Για διατομή καλωδίου από 1,5 έως 2,5 mm²

0 381 60	01 έως 20
0 381 61	21 έως 40
0 381 62	41 έως 60
0 381 63	61 έως 80
0 381 64	81 έως 100

Εξαρτήματα CAB 3™

Βάσεις για σήμανση καλωδίων

Για καλώδια διατομής από 10 έως 70 mm²
Δέχονται μέχρι 8 σημάνσεις αριθμών, γραμμάτων ή συμβόλων από 0,5 έως 1,5 mm²

ή από 1,5 έως 2,5 mm²

Χρώμα μαύρο

Διατομή καλωδίου (mm²)

0 384 90	10 έως 16
0 384 91	25 έως 35
0 384 92	50 έως 70

Εργαλεία τοποθέτησης

Διαφανή εργαλεία τοποθέτησης για CAB 3 αντίστοιχης διατομής

Με χρωματική σήμανση για τον διαχωρισμό

0 383 95 Για CAB 3 από 0,5 έως 1,5mm²

Με σήμανση κόκκινων χαρακτήρων

0 383 96 Για CAB 3 από 1,5 έως 2,5mm²

Με σήμανση μπλε χαρακτήρων

0 383 97 Για CAB 3 από 4 έως 6mm²

Με σήμανση κίτρινων χαρακτήρων

σήμανση καλωδίων DupliX™



Αρ. καταλ. 384 52 με ετικέτα και θήκη ετικέτας 384 98

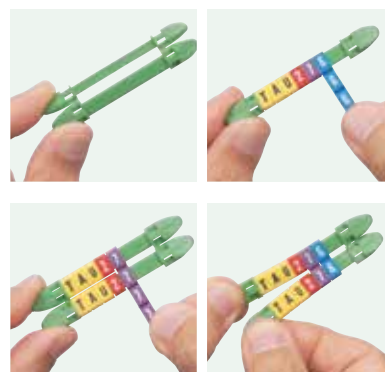

Σήμανση με τοποθέτηση χαρακτήρων

Αρ. καταλ.

7 χαρακτήρες	14 χαρακτήρες
0 384 50	0 384 60
0 384 52	0 384 62
0 384 54	0 384 64

Βάσεις

Στηρίζονται με Colring, πλάτους 2,4 και 3,5 mm

- Μαύρο
- Κόκκινο
- Κίτρινο

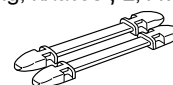

Σημάνσεις

Αριθμοί: διεθνής κώδικας χρωμάτων

- 0 Μαύρο
- 1 Καφέ
- 2 Κόκκινο
- 3 Πορτοκαλί
- 4 Κίτρινο
- 5 Πράσινο
- 6 Μπλε
- 7 Μωβ
- 8 Γκρι
- 9 Λευκό



Γράμματα: μαύρα σε κίτρινο φόντο

- A
- B
- C
- D
- E
- F
- G
- H
- I
- J
- K
- L
- M
- N
- O
- P
- Q
- R
- S
- T
- U
- V
- W
- X
- Y
- Z

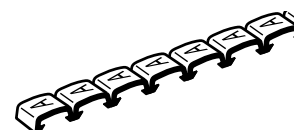

Σύμβολα: μαύρα σε κίτρινο φόντο

-
- +
-
- ~
- ≡
- ⊥
- Λευκό κενό

Εξαρτήματα

- 0 384 98 Θήκη ετικέτας 7 χαρακτήρων
- 0 384 97 Κάλυμμα θήκης ετικέτας για προστασία από υπεριώδεις ακτίνες. Κοιμώπνει στις βάσεις 7 χαρακτήρων

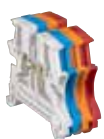

ακροδέκτες καλωδίων Starfix™



0 376 50



0 376 60



0 376 61



0 376 62



0 376 63



0 376 64



0 376 66



0 376 67



0 376 68



0 377 64



Ρύθμιση της διατομής



0 376 06

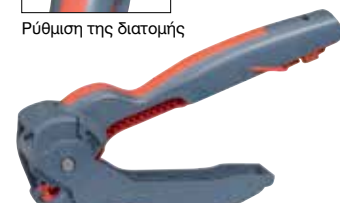

0 376 09



0 376 47

Αρ. καταλ. Ακροδέκτες μύτης με έγχρωμη μόνωση

Σύμφωνα με NF C 63-023

Σε λωρίδες

Αρ. καταλ.	Για καλώδια διατομής (mm ²)	Χρώμα	Συσκευασία	
			Αριθμός λωρίδων	Αριθμός ακροδεκτών ανά λωρίδα
0 376 50	0,25	τυρκουάζ	10	50
0 376 60	0,34	πράσινο	10	50
0 376 61	0,5	λευκό	12	40
0 376 62	0,75	μπλε	12	40
0 376 63	1	κόκκινο	25	40
0 376 64	1,5	μαύρο	25	40
0 376 66	2,5	γκρι	25	40
0 376 67	4	πορτοκαλί	10	25
0 376 68	6	πράσινο	10	25

Ανά τεμάχιο σε συσκευασία

Αρ. καταλ.	Για καλώδια διατομής (mm ²)	Χρώμα	Συσκευασία	
			Αριθμός συσκευασιών	Αριθμός ακροδεκτών ανά συσκευασία
0 377 50	0,25	τυρκουάζ	5	100
0 377 61	0,5	λευκό	10	100
0 377 62	0,75	μπλε	10	100
0 377 63	1	κόκκινο	10	100
0 377 64	1,5	μαύρο	10	100
0 377 66	2,5	γκρι	10	100
0 377 67	4	πορτοκαλί	5	50
0 377 68	6	πράσινο	5	50

Ανά τεμάχιο

0 376 69	10	καφέ
0 376 70	16	λευκό
0 376 71	25	μαύρο

Αρ. καταλ. Πένσες διανομής και σύσφιξης

Πένσες για ακροδέκτες σε λωρίδες

Εξασφαλίζουν ταυτόχρονα την κοπή και την σύσφιξη των ακροδεκτών σε λωρίδες από 0,5 έως 6mm²

0 376 09 Πένσα για διατομή 0,5 έως 2,5mm²

Προσφέρεται με μια άδεια θήκη

0 376 10 Πένσα για διατομή 4 έως 6mm²

Προσφέρεται με μια άδεια θήκη

0 376 97 Πένσα πολλαπλών λειτουργιών

Για ακροδέκτες μύτης από 0,5 έως 2,5mm²

Κόβει, απογυμνώνει το καλώδιο, τοποθετεί

και κλείνει τον ακροδέκτη

Προσφέρεται με 5 θήκες άδειες

Πένσα για ακροδέκτες ανά τεμάχιο

0 376 06 Πένσα σύσφιξη σε 4 σημεία των ακροδεκτών ανά τεμάχιο διατομής από 0,25 έως 6 mm²

Θήκη για ακροδέκτες σε λωρίδες

Επιτρέπουν την διανομή των ακροδεκτών σε λωρίδες στις πένσες αρ. καταλ. 0 376 09 και 0 376 10

0 376 47 Για ακροδέκτες διατομής

0,5 έως 2,5

0 376 48

4 έως 6

Χρώμα

κόκκινο

πορτοκαλί

δεματικά Colring™

για εσωτερικές εγκαταστάσεις

Under
Writers
Laborato-
ries
recognized
(EUB-Lines)



0 318 20 / 02 / 27 / 05 / 06



0 320 65



0 320 72

δεματικά Colson™

για εξωτερικές εγκαταστάσεις



3 βήματα χρήσης



Ειδική συσκευασία που κρεμίζεται στο κλιπ της ζώνης



Νέα συσκευασία
(π.χ. αρ. καταλ. 0 319 13)



0 319 16



0 319 28

Αρ. καταλ. Δεματικά Colring

Πολυαμίδη 6

Λευκά	Πλάτος (mm)	Μήκος (mm)	∅ σφιξίματος (mm)	
			μέγιστο	ελάχιστο
0 318 20	2,4	95	18	1,6
0 318 21	2,4	140	33	1,6
0 318 22	2,4	180	46	1,6
0 318 23	3,5	140	33	1,6
0 318 24	3,5	180	46	1,6
0 318 25	3,5	280	77	1,6
0 318 26	3,5	360	102	1,6
0 318 27	4,6	180	46	1,6
0 318 28	4,6	280	77	1,6
0 318 29	4,6	360	102	1,6
0 318 31	7,6	360	98	4,8
0 318 32	7,6	720	218	4,8
Μαύρα				
0 318 00	2,4	95	18	1,6
0 318 01	2,4	140	33	1,6
0 318 02	2,4	180	46	1,6
0 318 03	3,5	140	33	1,6
0 318 04	3,5	180	46	1,6
0 318 05	3,5	280	77	1,6
0 318 06	3,5	360	102	1,6
0 318 07	4,6	180	46	1,6
0 318 08	4,6	280	77	1,6
0 318 09	4,6	360	102	1,6
0 318 11	7,6	360	98	4,8
0 318 12	7,6	720	218	4,8

Αρ. καταλ. Δεματικά Colson

Αντοχή στις UV

Εξωτερική οδόντωση

Με νέο εργονομικό σχεδιασμό για πιο εύκολη χρήση
Για θερμοκρασία από -40° C έως +85° C

Χρώμα μαύρο	Πλάτος (mm)	Μήκος (mm)	∅ σφιξίματος (mm)	
			μέγιστο	ελάχιστο
0 319 10	9	123	22	4
0 319 13	9	185	42	10
0 319 16	9	265	62	26
0 319 19	9	355	92	26
0 319 20	9	500	140	74
0 319 21	9	750	220	74

Εσωτερική οδόντωση

Εύκολος χειρισμός χωρίς εργαλείο
Για θερμοκρασία από -25° C έως +60° C

Χρώμα μαύρο	Πλάτος (mm)	Μήκος (mm)	∅ σφιξίματος (mm)	
			μέγιστο	ελάχιστο
0 319 28	7,6	128	22	8
0 319 29	7,6	194	42	15
0 319 30	7,6	260	62	15
0 319 32	7,6	359	92	15
0 319 33	7,6	500	140	20
0 319 34	7,6	753	220	20

Εξάρτημα

Πένσα Colson

0 319 96 Για όλα τα δεματικά

Εξαρτήματα

Πένσα

0 320 88 Για δεματικά πλάτους μέχρι 4,6 mm

Βάσεις

0 320 65 Αυτοκόλλητη βάση για Colring πλάτους 4,6 max

0 320 70 Στήριξη με βίδα ∅ 4 mm

Για Colring πλάτους 4,6 mm max

0 320 72 Στήριξη με βίδα ∅ 5 mm

Για όλα τα Colring

κανάλι Lina 25™

κανάλια διανομής για πίνακες

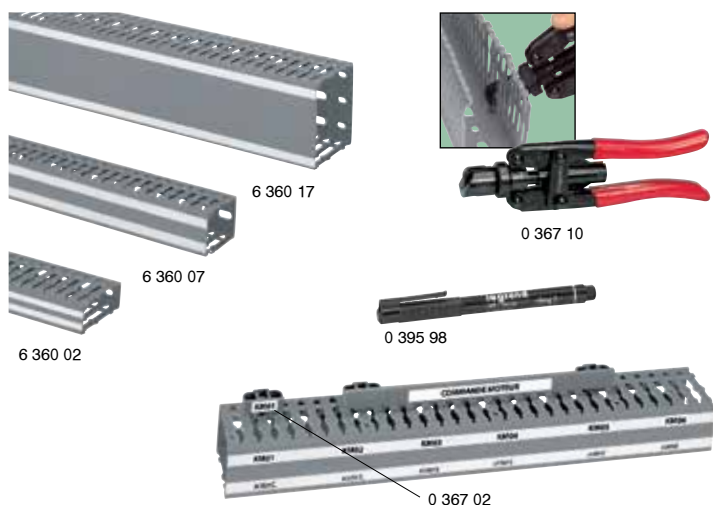

Αρ. καταλ. Κανάλι διανομής Lina 25

Υλικό PVC
Σύμφωνα με την ευρωπαϊκή οδηγία RoHS
Χρώμα: RAL 7030
Μήκος 2 m

Αρ. καταλ.	Πλάτος (mm)	x	Ύψος (mm)
6 360 00	25	x	25
6 360 01	25	x	40
6 360 02	25	x	60
6 360 05	40	x	25
6 360 06	40	x	40
6 360 07	40	x	60
6 360 08	40	x	80
6 360 11	60	x	40
6 360 12	60	x	60
6 360 13	60	x	80
6 360 14	60	x	100
6 360 16	80	x	60
6 360 17	80	x	80
6 360 18	80	x	100
6 360 25	120	x	80

Εξαρτήματα στήριξης

Στήριξη σε ράγα

0 366 40 Επιτρέπει τη στήριξη του καναλιού με απλή στροφή 1/4 σε ράγα L ή U

Στήριξη σε πόρτα

0 366 42 Επιτρέπει τη στήριξη του καναλιού στην πόρτα πίσω από μηχανισμούς μπουτόν και λυχνίες Ø 22



Εξαρτήματα

0 367 02 Βάση για αυτοκόλλητη ετικέτα
0 367 01 Εξάρτημα συγκράτησης καλωδίων
0 367 10 Πένσα Lina 25

Μαρκαδόρος ανεξίτηλος

0 395 98 Χρώμα μαύρο

κανάλι Lina 25™

■ Τοποθέτηση

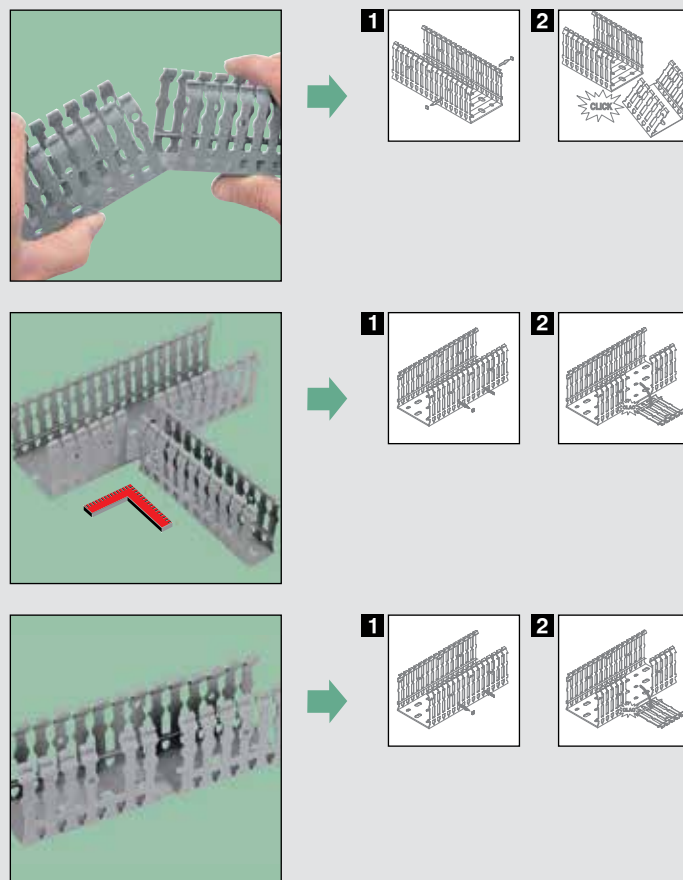

■ Εξαρτήματα

Στήριξη σε ράγα

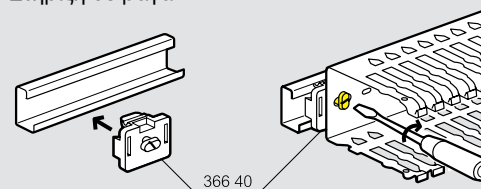

Στήριξη σε πόρτα

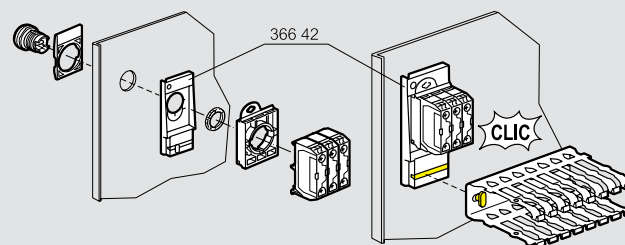

Συγκράτηση καλωδίων

