



# ΔΙΑΚΟΠΤΙΚΟ ΥΛΙΚΟ

## ▶ ΝΕΑ ΠΡΟΪΟΝΤΑ



**ΣΕΛ. 279**  
Eco-ρυθμιστές  
Universal,  
2 και 3 καλωδίων



**ΣΕΛ. 279**  
Eco-ανιχνευτές με  
ή χωρίς ουδέτερο



**ΣΕΛ. 373**  
Classia™

### CELIANE™



**σ. 266**  
Πίνακες επιλογής  
μηχανισμών,  
πλακιδίων και  
πλαισίων

### VALENA™ LIFE VALENA™ ALLURE



**σ. 293**  
Πίνακες μηχανισμών,  
πλακιδίων, πλαισίων  
Valena Life

### VALENA™



**σ. 313**  
Έλεγχος  
φωτισμού

### NILOE™ KOYTIA BATIBOX™



**σ. 319**  
Niloe  
μηχανισμοί

### OTEO FORIX™



**σ. 326**  
Oteo

### LIVING NOW™



**σ. 330**  
Μηχανισμοί ελέγχου  
φωτισμού, ρολών,  
θερμοκρασίας

### LIVINGLIGHT™

































**σ. 348**  
Μηχανισμοί φωτισμού,  
πρίζες, θερμοστάτες,  
κ.ά.

### CLASSIA™



**NEO**  
**σ. 373**  
Μηχανισμοί φωτισμού



 <p><b>NEO</b> <b>σ. 278</b> Μηχανισμοί ελέγχου φωτισμού, ρολών και θερμοκρασίας</p>	 <p><b>σ. 282</b> Πρίζες ρεύματος, TV, RJ45, RJ11, USB φόρτισης, audio/video</p>	 <p><b>σ. 283</b> Κουδούνια, μηχανισμοί ξενοδοχείου, λυχνίες, εξαρτήματα</p>	 <p><b>σ. 287</b> Βάσεις στήριξης Batibox</p>
 <p><b>σ. 298</b> Πίνακες μηχανισμών, πλακιδίων, πλαισίων Valena Allure</p>	 <p><b>NEO</b> <b>σ. 303</b> Έλεγχος φωτισμού και ρολών Valena Life / Allure</p>	 <p><b>σ. 308</b> Πρίζες ρεύματος, USB φόρτισης, Valena Life / Allure</p>	 <p><b>σ. 309</b> Πρίζες TV, RJ45, RJ11 και εξαρτήματα Valena Life / Allure</p>
 <p><b>NEO</b> <b>σ. 314</b> Ρύθμιση φωτισμού, έλεγχος ρολών και θερμοκρασίας</p>	 <p><b>σ. 315</b> Πρίζες ρεύματος, USB φόρτισης, RJ11, TV</p>	 <p><b>σ. 316</b> Πρίζες RJ45, ηχείων, audio/video, εξαρτήματα</p>	 <p><b>σ. 317</b> Πίνακες επιλογής πλαισίων</p>
 <p><b>σ. 322</b> Niloe πλαίσια</p>	 <p><b>σ. 323</b> Πίνακες επιλογής κουτιών</p>	 <p><b>σ. 324</b> Κουτιά χωνευτής τοποθέτησης σε τοίχο</p>	 <p><b>σ. 325</b> Batibox Κουτιά για τοίχο και γυμνοσανίδα</p>
 <p><b>σ. 327</b> Oteo στενού πλήκτρο</p>	 <p><b>σ. 327</b> Forix™ IP 2X εξωτερικοί διακόπτες</p>		
 <p><b>σ. 334</b> Πρίζες ρεύματος, TV, RJ45, RJ11, USB φόρτισης, audio/video</p>	 <p><b>σ. 338</b> Λειτουργίες ξενοδοχείου</p>	 <p><b>σ. 340</b> Πίνακες επιλογής κουτιών και βάσεων στήριξης</p>	 <p><b>σ. 344</b> Πίνακες επιλογής πλαισίων</p>
 <p><b>σ. 357</b> Λειτουργίες ξενοδοχείου</p>	 <p><b>σ. 358</b> Πίνακες επιλογής κουτιών και βάσεων στήριξης</p>	 <p><b>σ. 364</b> Πίνακες επιλογής πλαισίων</p>	 <p><b>σ. 371</b> Κουτιά Bticino</p>
 <p><b>NEO</b> <b>σ. 374</b> Πρίζες ρεύματος, TV, RJ45, RJ11, USB φόρτισης, audio/video</p>	 <p><b>NEO</b> <b>σ. 375</b> Λειτουργίες ξενοδοχείου</p>	 <p><b>NEO</b> <b>σ. 376</b> Πίνακες επιλογής κουτιών και βάσεων στήριξης</p>	 <p><b>NEO</b> <b>σ. 378</b> Πίνακες επιλογής πλαισίων</p>



CELIANE™

# Έμπνευση που συναρπάζει

## Memories



Yesterday White



Ivory Gloss



Gris Perle



Pebble



Black Gloss

## Mat



Chalk



Clay



Sandstone



Shale



Bordeaux



Old Pink



Basalt



Peacock Blue



## Anodized



Satin Bronze



Aluminium



Titanium



Carbon



Tungsten



Satin Alu



Copper



Ink Night



Brass



## Materials

METAL



Brushed Stainless Steel



Nickel Velvet



Black Nickel



Brushed Gold Metal

GLASS



Mirror Glass



Graphite Glass



Kaolin Glass

WOOD



Maple



Natural Oak



Wenge coloured

LEATHER



Pixel Leather

CORIAN®



Corian® White(\*)



Corian® Black(\*)

MINERAL



Slate



Dream Porcelain

(\*) Κατοχυρωμένη εμπορική ονομασία της Dupont de Nemours

# πίνακας επιλογής Celiane™

μηχανισμοί και πλακίδια























	ΜΗΧΑΝΙΣΜΟΙ			ΠΛΑΚΙΔΙΑ			
ΔΙΑΚΟΠΤΕΣ ΚΑΙ ΜΠΟΥΤΟΝ							
Απλός Soft 10 AX	0 670 02		0 680 01	0 683 01	0 662 00	0 679 01	
			0 650 01	0 651 01	0 662 97	0 652 01	
Αλλέ-ρετούρ Soft 10 AX	0 670 01		0 680 01	0 683 01	0 662 00	0 679 01	
			0 650 01	0 651 01	0 662 97	0 652 01	
Αλλέ-ρετούρ 10 AX Soft φωτεινός (ενδεικτικό led αρ. καταλ. 0 676 86/87 για φωτεινή λειτουργία ή 0 676 85/88 για ένδειξη κατάστασης, σελ. 243)	0 670 01		0 680 03	0 683 03	0 662 10	0 679 03	
Απλός 10 AX Soft με φωτεινό δακτύλιο	0 670 02 + 0 676 70		0 650 04	0 651 04	0 678 84	0 652 04	
			0 650 03	0 651 03	0 662 77	0 652 03	
Αλλέ-ρετούρ 10 AX Soft με φωτεινό δακτύλιο	0 670 01 + 0 676 70		0 650 04	0 651 04	0 678 84	0 652 04	
			0 650 03	0 651 03	0 662 77	0 652 03	
Αλλέ-ρετούρ με ένδειξη κατάστασης χωρίς ουδέτερο (led περιλαμβάνεται)	0 670 07		0 680 03	0 683 03	0 662 10	0 679 03	
Μεσαίος αλλέ-ρετούρ	0 670 05		0 680 01	0 683 01	0 662 00	0 679 01	
Μεσαίος αλλέ-ρετούρ φωτεινός (προστίθεται led αρ. καταλ. 6 650 90/91, σελ. 243)	0 670 05		0 680 03	0 683 03	0 662 10	0 679 03	
Διακόπτης αφής με ουδέτερο - 1000 W	-		0 670 17 Παραδίδεται με πλακίδιο	0 670 18 Παραδίδεται με πλακίδιο	-	0 670 19 Παραδίδεται με πλακίδιο	
Ανέπαφος διακόπτης 10AX, 200W	0 670 40		0 682 27*	0 683 27	-	0 679 48	
Κομμοτατέρ Soft 10 AX	2 x 0 670 02		0 680 02	0 683 02	0 662 01	0 679 02	
			0 650 02	0 651 02	0 662 99	0 652 02	
Διπλός αλλέ-ρετούρ Soft 10 AX	2 x 0 670 01		0 680 02	0 683 02	0 662 01	0 679 02	
			0 650 02	0 651 02	0 662 99	0 652 02	
Διπλός αλλέ-ρετούρ Soft φωτεινός (ενδεικτικό led αρ. καταλ. 0 676 86/87 για φωτεινή λειτουργία ή 0 676 85/88 για ένδειξη κατάστασης)	2 x 0 670 01		0 680 04	0 683 04	0 662 11	0 679 04	

\*λευκό, αντιμικροβιακό

Κωδικοί με κόκκινους χαρακτήρες: Νέα προϊόντα

# πίνακας επιλογής Celiane™























μηχανισμοί και πλακίδια

	ΜΗΧΑΝΙΣΜΟΙ			ΠΛΑΚΙΔΙΑ			
				 White	 Titanium	 Ivory	 Graphite
<b>ΔΙΑΚΟΠΤΕΣ ΚΑΙ ΜΠΟΥΤΟΝ (συνέχεια)</b>							
<b>5πλός αλλέ-ρετούρ</b>	5 x 0 670 01		0 680 11	0 683 11	0 662 03	0 679 05	
<b>5πλός απλός διακόπτης</b>	5 x 0 670 02		0 680 20	0 683 20	0 662 13	0 679 06	
<b>5πλός αλλέ-ρετούρ διακόπτης φωτεινός<sup>(1)</sup></b>	5 x 0 670 01		0 680 20	0 683 20	0 662 13	0 679 06	
<b>Μπουτόν Soft 6 A</b>	0 670 32		0 680 01	0 683 01	0 662 00	0 679 01	
			0 650 01	0 651 01	0 662 97	0 652 01	
<b>Μπουτόν μεταγωγικό Soft 6 A</b>	0 670 31		0 680 01	0 683 01	0 662 00	0 679 01	
			0 650 01	0 651 01	0 662 97	0 652 01	
<b>Μπουτόν μεταγωγικό Soft 6 A φωτεινό<sup>(1)</sup></b>	0 670 31		0 680 03	0 683 03	0 662 10	0 679 03	
<b>Μπουτόν Soft για ένδειξη κατάστασης (χρησιμοποιείται το led αρ. καταλ. 0 676 88)</b>	0 670 34		0 680 03	0 683 03	0 662 10	0 679 03	
<b>Μπουτόν Soft 6A μεταγωγικό επιγραφής <sup>(1)</sup></b>	0 670 31		0 680 14	0 683 14	0 662 15	0 679 34	
<b>Μπουτόν μεταγωγικό Soft με φωτεινό δακτύλιο</b>	0 670 31 + 0 676 70		0 650 04	0 651 04	0 678 84	0 652 04	
			0 650 03	0 651 03	0 662 77	0 652 03	
<b>Διπλό μπουτόν Soft απλό</b>	2 x 0 670 32		0 680 02	0 683 02	0 662 01	0 679 02	
			0 650 02	0 651 02	0 662 99	0 652 02	
<b>Διπλό μπουτόν Soft μεταγωγικό</b>	2 x 0 670 31		0 680 02	0 683 02	0 662 01	0 679 02	
			0 650 02	0 651 02	0 662 99	0 652 02	
<b>Διπλό μπουτόν Soft μεταγωγικό φωτεινό<sup>(1)</sup></b>	2 x 0 670 31		0 680 04	0 683 04	0 662 11	0 679 04	
<b>Διπλό μπουτόν Soft για ένδειξη κατάστασης (χρησιμοποιείται το led αρ. καταλ. 0 676 88)</b>	2 x 0 670 34		0 680 04	0 683 04	0 662 11	0 679 04	
<b>5πλό μπουτόν Soft μεταγωγικό</b>	5 x 0 670 31		0 680 11	0 683 11	0 662 03	0 679 05	
<b>5πλό μπουτόν Soft</b>	5 x 0 670 32		0 680 11	0 683 11	0 662 03	0 679 05	
<b>5πλό μπουτόν Soft μεταγωγικό φωτεινό<sup>(1)</sup></b>	5 x 0 670 31		0 680 20	0 683 20	0 662 13	0 679 06	

(1) Ενδεικτικό led αρ. καταλ. 0 676 86/87 για φωτεινή λειτουργία



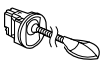





















# πίνακας επιλογής Celiane™

μηχανισμοί και πλακίδια

	ΜΗΧΑΝΙΣΜΟΙ			ΠΛΑΚΙΔΙΑ			
							
				White	Titanium	Ivory	Graphite
<b>ΔΙΑΚΟΠΤΕΣ ΚΑΙ ΜΠΟΥΤΟΝ (συνέχεια)</b>							
Αλλέ-ρετούρ + μπουτόν μεταγωγικό	0 670 01 + 0 670 31		0 680 02	0 683 02	0 662 01	0 679 02	
				0 650 02	0 651 02	0 662 99	0 652 02
Διακόπτης τηλεχειρισμού αθόρυβος 2000W	0 670 61		0 680 03	0 683 03	0 662 10	0 679 03	
Διπολικός διακόπτης 16 AX	0 670 20		0 680 21	0 683 21	0 662 18	0 679 21	
Χρονοδιακόπτης χωρίς ουδέτερο, 1000 W	0 670 51		0 680 37	0 683 37	-	0 679 36	
<b>ΕΛΕΓΧΟΣ ΚΑΙ ΡΥΘΜΙΣΗ ΦΩΤΙΣΜΟΥ</b>							
Eco ανιχνευτής κίνησης 2 καλωδίων, χωρίς ουδέτερο, 2-100 W LEDs	0 670 26A		0 682 99A	0 685 99A	-	0 679 99A	
Eco ανιχνευτής κίνησης 2 καλωδίων, χωρίς ουδέτερο, 2-100 W LEDs με λειτουργία on/off			0 680 26A	0 683 26A	-	0 679 26A	
Eco ανιχνευτής κίνησης 3 καλωδίων, με ουδέτερο, 0-500 W LEDs	0 670 25A		0 682 99A	0 685 99A	-	0 679 99A	
Eco ανιχνευτής κίνησης 3 καλωδίων, με ουδέτερο, 0-500 W LEDs με λειτουργία on/off			0 680 26A	0 683 26A	-	0 679 26A	
Ανιχνευτής διέλευσης	0 670 93		0 680 51	0 683 51	-	0 679 86	
Eco ρυθμιστής Universal 2 καλωδίων	0 670 83A		0 650 83A	0 651 83A	0 662 50A	0 652 83A	
Eco ρυθμιστής Universal 3 καλωδίων	0 670 86A		0 650 84A	0 651 84A	0 662 51A	0 652 84A	
Ρυθμιστής αφής 3 καλωδίων 300 W	-		0 670 46 Παραδίδεται με πλακίδιο	0 670 47 Παραδίδεται με πλακίδιο	-	0 670 48 Παραδίδεται με πλακίδιο	
Ρυθμιστής 0-10 V	0 670 80		0 650 83	0 651 83	0 662 50	0 652 83	
Μηχανισμός ελέγχου dimmer ράγας	0 670 89		0 680 75	0 683 75	-	-	
Ρυθμιστής για ανεμιστήρα	0 670 88		0 680 88	0 683 88	-	0 679 07	
Διακόπτης-φωτιστικό	-		0 676 56	0 676 57	-	-	
Spot 3 W	0 676 52		Παραδίδεται με πλακίδιο chrome mat				
Spot για κλιμακοστάσιο	0 676 54		0 680 54	0 683 54	-	0 679 54	

# πίνακας επιλογής Celiane™

μηχανισμοί και πλακίδια

	ΜΗΧΑΝΙΣΜΟΙ			ΠΛΑΚΙΔΙΑ			
				 White	 Titanium	 Ivory	 Graphite
<b>ΕΛΕΓΧΟΣ ΡΟΛΩΝ ΚΑΙ ΘΕΡΜΟΚΡΑΣΙΑΣ</b>							
Διακόπτης ρολών	0 676 01		0 681 51	0 684 51	0 662 90	0 679 55	
Μπουτόν ρολών	0 676 03		0 681 59	0 684 59	-	0 679 59	
Προγραμματιζόμενος διακόπτης ρολών	0 676 21		0 681 59	0 684 59	-	0 679 59	
Ρελέ για ομαδικό έλεγχο (σε συνδυασμό με τον αρ. καταλ. 0 676 21)	0 676 22		Χωρίς πλακίδιο				
Θερμοστάτης χώρου	0 674 00		0 682 40	0 685 40	0 662 80	0 679 80	
<b>ΕΝΔΕΙΚΤΙΚΑ / ΦΩΤΙΣΤΙΚΑ ΑΣΦΑΛΕΙΑΣ</b>							
Ενδεικτικό όδευσης	0 676 51		Παραδίδεται με πλακίδιο				
Ενδεικτικό όδευσης και ασφαλείας	0 676 53		Παραδίδεται με πλακίδιο				
Φωτιστικό ασφαλείας	0 670 68		0 680 68	0 683 68	-	0 679 68	
<b>ΠΡΙΖΕΣ 230 V~</b>							
2 Π+Γ τύπου σούκο, ακροδέκτες με βίδες	0 671 61		0 681 31	0 684 31	0 662 27	0 679 31	
2 Π+Γ τύπου σούκο, αυτόματοι ακροδέκτες	0 671 53		0 681 40	0 684 40	-	-	
2 Π+Γ τύπου σούκο, ακροδέκτες με βίδες, με καπάκι	0 671 61		0 681 40	0 684 40	-	-	
2 Π+Γ τύπου σούκο, αυτόματοι ακροδέκτες, με καπάκι	0 671 53		0 681 45	0 684 45	-	-	
2 Π+Γ τύπου σούκο, ακροδέκτες με βίδες, με ενδεικτικό (δέχεται led αρ. καταλ. 0 676 64)	0 671 61		0 681 45	0 684 45	-	-	
2 Π+Γ τύπου σούκο, αυτόματοι ακροδέκτες, με ενδεικτικό (δέχεται led αρ. καταλ. 0 676 64)	0 671 53		0 671 66	0 671 67	0 671 69	0 671 68	
Πρίζα σούκο flat	-		0 671 66	0 671 67	0 671 69	0 671 68	
Πρίζα 2Π+Γ τύπου σούκο και έξοδος USB τύπου C για φόρτιση συσκευών	-		0 681 19 Παραδίδεται με πλακίδιο	0 684 19 Παραδίδεται με πλακίδιο	-	0 679 13 Παραδίδεται με πλακίδιο	
Πρίζα φόρτισης συσκευών 2 USB Τύπου C+C - 3 A	0 674 66		0 682 56	0 685 56	-	0 679 56	
Πρίζα φόρτισης συσκευών 2 USB Τύπου A+C - 3 A	0 674 65		0 682 56	0 685 56	-	0 679 56	
Πρίζα φόρτισης συσκευών 2 USB Τύπου A+A - 2,4 A	0 674 62		0 682 56	0 685 56	-	0 679 56	
Πρίζα φόρτισης συσκευών με micro USB + USB Τύπου A - 2,4 A			0 682 10	0 685 10	-	0 679 10	

# πίνακας επιλογής Celiane™





















μηχανισμοί και πλακίδια

 ΜΗΧΑΝΙΣΜΟΙ				ΠΛΑΚΙΔΙΑ			
				 White	 Titanium	 Ivory	 Graphite
<b>ΠΡΙΖΕΣ ΤΗΛΕΦΩΝΟΥ ΚΑΙ ΠΛΗΡΟΦΟΡΙΚΗΣ</b>							
Πρίζα τηλεφώνου RJ11, 1 εξόδου	0 673 40		0 682 37	0 685 37	0 662 30	0 679 37	
Πρίζα RJ45 τηλεφώνου + πρίζα TV απλή	0 673 44 + 0 673 82		0 682 39	0 685 39	0 662 34	0 679 39	
Πρίζα πληροφορικής RJ45, κατ.6 UTP	0 673 44		0 682 51	0 685 51	0 662 35	0 679 51	
Πρίζα πληροφορικής RJ45, κατ.6A STP	0 673 46						
Διπλή πρίζα πληροφορικής RJ45, κατ.6 UTP	2 x 0 673 44		0 682 52	0 685 52	0 662 36	0 679 52	
Διπλή πρίζα πληροφορικής RJ45, κατ.6A STP	2 x 0 673 46						
Πρίζα USB	0 673 52		0 682 53	0 685 53	-	0 679 50	
Πρίζα USB προκαλωδιωμένη	0 673 72						
<b>ΠΡΙΖΕΣ ΤΗΛΕΟΡΑΣΗΣ</b>							
Πρίζα TV-RD-SAT απλή	0 673 88		0 682 85	0 685 85	0 662 33	0 679 85	
Πρίζα TV-RD-SAT διέλευσης	0 673 78						
Πρίζα TV-RD-SAT τερματική	0 673 79						
Πρίζα TV απλή	0 673 82		0 682 82	0 685 82	0 662 31	0 679 82	
Πρίζα TV διέλευσης	0 673 86						
Πρίζα TV τερματική	0 673 87						
<b>ΠΡΙΖΑ MULTIMEDIA (τηλέφωνο + TV + internet)</b>							
Πρίζα απλή RJ45 κατ.6 STP	0 673 96		0 682 91	0 685 91	0 662 37	0 679 90	
<b>ΠΡΙΖΕΣ ΗΧΕΙΩΝ</b>							
Πρίζα ηχείων απλή	0 673 11		0 682 11	0 685 11	0 662 40	0 678 13	
Πρίζα ηχείων διπλή	2 x 0 673 11		0 682 12	0 685 12	0 662 41	0 678 14	





























# πίνακας επιλογής Celiane™

μηχανισμοί και πλακίδια

 ΜΗΧΑΝΙΣΜΟΙ				ΠΛΑΚΙΔΙΑ			
				 White	 Titanium	 Ivory	 Graphite
<b>ΠΡΙΖΕΣ AUDIO / VIDEO</b>							
Πρίζα HDMI τύπου A προκαλωδιωμένη	0 673 06		0 682 16	0 685 16	0 662 88	0 678 16	
Πρίζα video HD 15	0 673 28		0 682 15	0 685 15	0 662 87	-	
Πρίζα audio jack 3,5 mm	0 673 18		0 682 17	0 685 17	0 662 89	-	
Πρίζα HD 15 + jack 3,5 mm προκαλωδιωμένη	0 673 76		0 682 19	0 685 19	-	-	
<b>ΚΟΥΔΟΥΝΙΑ</b>							
Κουδούνι 230 V με φωτεινή ένδειξη	0 675 41		0 682 01	0 685 01	0 662 73	0 679 87	
Κουδούνι 8-12 V με φωτεινή ένδειξη	0 675 42						
<b>ΚΕΝΤΡΙΚΟΣ ΕΞΑΕΡΙΣΜΟΣ ΚΑΙ ΗΛΕΚΤΡΙΚΗ ΣΚΟΥΠΑ</b>							
Διακόπτης A/P ελέγχου εξαερισμού	0 670 01		0 680 61	0 683 61	-	0 679 61	
Διακόπτης φωτισμού και εξαερισμού με χρονοκαθυστέρηση	0 674 23		0 680 37	0 683 37	-	0 679 36	
Πρίζα για κεντρική εγκατάσταση ηλεκτρικής σκούπας	-		0 674 32 παραδίδεται με βάση και πλακίδιο	0 674 33 παραδίδεται με βάση και πλακίδιο	-	-	
<b>ΠΡΙΖΑ ΞΥΡΙΣΜΑΤΟΣ</b>							
Πρίζα ξυρίσματος (παραδίδεται με τη βάση στήριξης)	0 671 59		0 681 35	0 684 35	0 662 24	0 679 35	
<b>ΕΞΟΠΛΙΣΜΟΣ ΞΕΝΟΔΟΧΕΙΩΝ</b>							
Διακόπτης δωματίου ξενοδοχείου	0 675 63		0 682 09	0 685 09	0 662 70	0 679 09	
Διακόπτης γενικής εντολής	0 670 01		0 681 90	0 684 90	-	0 679 62	
Μπουτόν γενικής εντολής	0 670 31						
Μπουτόν κλήσης για δωμάτιο με ενδεικτικό LED κατάστασης	0 675 60		-	παραδίδεται με πλακίδιο Titanium	-	-	
Μπουτόν με ένδειξη «Μην ενοχλείτε» / "Τακτοποιήστε το δωμάτιο" (γίνεται φωτεινό με 2 led αρ. καταλ. 0 676 20 χρώμα λευκό)	2 x 0 670 34		0 681 28	0 683 28	-	0 679 74	























# πίνακας επιλογής Celiane™

πλαίσια

Οριζόντια ή κάθετη τοποθέτηση					
	1 θέσης	2 θέσεων	3 θέσεων	4 θέσεων	5 θέσεων
<b>MEMORIES</b>					
Yesterday White 	0 666 31	0 666 32	0 666 33	0 666 34	0 666 30
Ivory Gloss 	0 666 21	0 666 22	0 666 23	0 666 24	0 666 25
Pebble 	0 666 11	0 666 12	0 666 13	0 666 14	-
Black Glass 	0 666 81	0 666 82	0 666 83	0 666 84	-
Gris Perle 	0 666 01	0 666 02	0 666 03	0 666 04	-
<b>MAT</b>					
Chalk 	0 667 01	0 667 02	0 667 03	0 667 04	-
Clay 	0 667 11	0 667 12	0 667 13	0 667 14	-
Sandstone 	0 667 21	0 667 22	0 667 23	0 667 24	-
Shale 	0 667 31	0 667 32	0 667 33	0 667 34	-
Basalt 	0 667 41	0 667 42	0 667 43	0 667 44	-
Bordeaux 	0 667 51	0 667 52	0 667 53	0 667 54	-
Old Pink 	0 667 61	0 667 62	0 667 63	0 667 64	-
Peacock Blue  <b>N</b>	0 667 71	0 667 72	0 667 73	-	-
<b>ANODISED</b>					
Titanium 	0 689 01	0 689 02	0 689 03	0 689 04	0 689 10
Aluminium 	0 689 21	0 689 22	0 689 23	0 689 24	0 689 30
Tungsten 	0 689 71	0 689 72	0 689 73	0 689 74	-
Carbon 	0 689 81	0 689 82	0 689 83	0 689 84	0 689 80
Ink Night 	0 687 81	0 687 82	0 687 83	0 687 84	-
Brass 	0 687 91	0 687 92	0 687 93	0 687 94	-
Copper 	0 689 91	0 689 92	0 689 93	0 689 94	-
Satin Alu  <b>N</b>	0 667 81	0 667 82	0 667 83	-	-
Satin Bronze  <b>N</b>	0 667 91	0 667 92	0 667 93	-	-

## πίνακας επιλογής Celiane™

πλαίσια











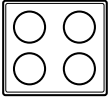
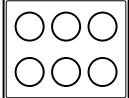

Οριζόντια ή κάθετη τοποθέτηση					
	1 θέσης	2 θέσεων	3 θέσεων	4 θέσεων	5 θέσεων
<b>MATERIALS<sup>(*)</sup></b>					
<b>Brushed Stainless Steel</b> 	0 691 01	0 691 02	0 691 03	0 691 04	0 691 10
<b>Nickel Velvet</b> 	0 691 11	0 691 12	0 691 13	0 691 14	0 691 20
<b>Black Nickel</b> 	0 690 31	0 690 32	0 690 33	0 690 34	-
<b>Brushed Gold Metal</b> 	0 691 31	0 691 32	0 691 33	0 691 34	-
<b>Natural Oak</b> 	0 690 51	0 690 52	0 690 53	0 690 54	-
<b>Wenge coloured<sup>(1)</sup></b> 	0 692 01	0 692 02	0 692 03	0 692 04	0 692 10
<b>Maple</b> 	0 692 11	0 692 12	0 692 13	0 692 14	0 692 20
<b>Corian® White<sup>(2)</sup></b> 	0 690 11	0 690 12	0 690 13	0 690 14	-
<b>Corian® Black<sup>(2)</sup></b> 	0 690 21	0 690 22	0 690 23	0 690 24	-
<b>Dream Porcelain</b> 	0 693 51	0 693 52	0 693 53	-	-
<b>Slate</b> 	0 693 71	0 693 72	0 693 73	-	-
<b>Kaolin Glass</b> 	0 693 11	0 693 12	0 693 13	0 693 14	0 693 20
<b>Graphite Glass</b> 	0 693 01	0 693 02	0 693 03	0 693 04	0 693 10
<b>Mirror Glass</b> 	0 691 21	0 691 22	0 691 23	0 691 24	-
<b>Pixel Leather</b> 	0 694 51	0 694 52	0 694 53	-	-
<b>Για χώρους με υγρασία - Στεγανό IP 44</b>					
<b>IP 44 - White</b> 	0 690 71	0 690 72	-	-	-
<b>IP 44 - Ivory</b> 	0 690 81	-	-	-	-

1 : Βαμμένο σε απόχρωση Wenge - 2 : Κατοχυρωμένη εμπορική ονομασία της Dupont de Nemours

\* Τα πλαίσια με φινιρίσματα Wood, Leather, Porcelain και Slate είναι κατασκευασμένα από φυσικά υλικά, των οποίων η εμφάνιση και η απόχρωση μπορεί να διαφοροποιείται ελαφρά από πλαίσιο από πλαίσιο

## πίνακας επιλογής Celiane™











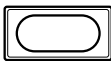



ειδικά πλαίσια

Μηχανισμοί Celiane:	Ρυθμιστής ισχύος 0 670 86 Πρίζα ξυρίσματος 0 671 59 5πλές λειτουργίες 5 x 0 670 01/02/31/32	Για όλους τους μηχανισμούς Celiane (εκτός από τους διπλανούς)		
	 <p>Πλαίσιο 4/5 στοιχείων</p>	 <p>Πλαίσιο 2 x 2 θέσεων</p>	 <p>Πλαίσιο 2 x 3 θέσεων</p>	
<b>MEMORIES</b>				
Yesterday White	 <p>0 666 35</p>	0 686 08 <sup>(1)</sup>	0 686 09 <sup>(1)</sup>	
Ivory Gloss	 <p>0 666 27</p>	-	-	
<b>MAT</b>				
Chalk	 <p>0 667 05</p>	-	-	
Clay	 <p>0 667 15</p>	-	-	
Sandstone	 <p>0 667 25</p>	-	-	
Shale	 <p>0 667 35</p>	-	-	
Basalt	 <p>0 667 45</p>	-	-	
<b>ANODISED</b>				
Titanium	 <p>0 689 05</p>	0 689 68 <sup>(2)</sup>	0 689 69 <sup>(2)</sup>	
Aluminium	 <p>0 689 25</p>	0 689 63	0 689 20	
Tungsten	 <p>0 689 75</p>	0 689 64	0 689 70	
Carbon	 <p>0 689 85</p>	0 689 50	0 689 90	

1 : Πλαίσιο σε απόχρωση Neutral White -  
2 : Πλαίσιο βαμμένο σε απόχρωση Titanium

## πίνακας επιλογής Celiane™

ειδικά πλαίσια

		 Πλαίσιο 4/5 στοιχείων
MATERIALS(*)		
Brushed Stainless Steel		0 691 05
Nickel Velvet		0 691 15
Black Nickel		0 690 35
Brushed Gold Metal		0 691 35
Natural Oak		0 690 55
Wenge coloured <sup>(1)</sup>		0 692 05
Maple		0 692 15
Corian® White <sup>(2)</sup>		0 690 15
Corian® Black <sup>(2)</sup>		0 690 25
Slate		0 693 75
Kaolin Glass		0 693 15
Graphite Glass		0 693 05
Mirror Glass		0 691 25

1 : Βαμμένο σε απόχρωση Wenge - 2 : Κατοχυρωμένη εμπορική ονομασία της Dupont de Nemours

\* Τα πλαίσια με φινίρισμα Wood, Porcelain και Slate είναι κατασκευασμένα από φυσικά υλικά, των οποίων η εμφάνιση και η απόχρωση μπορεί να διαφοροποιείται ελαφρά από πλαίσιο από πλαίσιο

## LEGRAND CONFIG PRO

# Συνθέστε τα έργα σας γρήγορα και εύκολα

Η online εφαρμογή Legrand Config Pro σάς βοηθά να προετοιμάζετε τις λίστες υλικών για τα έργα σας χωρίς λάθη και παραλείψεις.



- ✓ Προετοιμάστε
- ✓ Διαμορφώστε
- ✓ Φτιάξτε λίστα
- ✓ Χωρίς παραλείψεις
- ✓ Χωρίς λάθη

**Legrand**  
**CONFIG**  
**PRO**

ΜΕ ΤΗΝ ΕΦΑΡΜΟΓΗ LEGRAND CONFIG PRO, ΜΠΟΡΕΙΤΕ ΝΑ:

- διαμορφώσετε τα έργα σας όπως επιθυμείτε και να σχεδιάσετε τους χώρους σας επιλέγοντας τα κατάλληλα προϊόντα Legrand
- διαμορφώσετε τις συνθέσεις σας χωρίς λάθη, ακόμη και με πολλούς χρήστες
- χρησιμοποιήσετε μια βιβλιοθήκη προκαθορισμένων προτύπων ή να δημιουργήσετε τα δικά σας προσαρμοσμένα πρότυπα
- δημιουργήσετε παραλλαγές με διαφορετικές σειρές διακοπών ή αποχρώσεις διακοπών και να προτείνετε στους πελάτες σας ως εναλλακτικές προτάσεις
- εκτυπώσετε και να εξάγετε την πλήρη λίστα υλικών προς παραγγελία, χωρίς λάθη, χωρίς να ξεχάσετε κάποιο αναγκαίο εξάρτημα, στις σωστές ποσότητες!





















Μάθετε περισσότερα για την εφαρμογή στο [www.legrand.gr](http://www.legrand.gr)  
Ή πηγαίνετε απευθείας στο [configpro.legrand.gr](http://configpro.legrand.gr)

# πίνακας επιλογής Celiane™

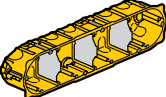
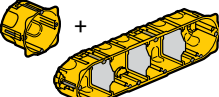
βάσεις στήριξης και κουτιά

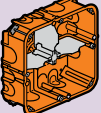
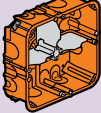
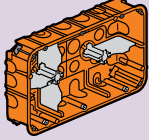
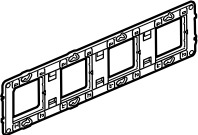
ΠΛΑΙΣΙΑ CELIANE:	1 ΘΕΣΗ	2 ΘΕΣΕΙΣ οριζόντια / κάθετα		3 ΘΕΣΕΙΣ οριζόντια / κάθετα	
		Με διαχωριστικό	Χωρίς διαχωριστικό	Με διαχωριστικό	Χωρίς διαχωριστικό
<b>ΚΟΥΤΙΑ ΤΟΙΧΟΥ ΟΚΤΑΓΩΝΑ</b> στήριξη με νύχια	0 313 01 βαθ. 40mm 	2 x 0 313 01 βαθ. 40mm 	-	3 x 0 313 01 βαθ. 40mm 	-
<b>ΒΑΣΕΙΣ ΣΤΗΡΙΞΗΣ</b>	0 802 61 με νύχια 0 802 69 με επιμήκη νύχια 	2 x 0 802 61 με νύχια 2 x 0 802 69 με επιμήκη νύχια 	-	3 x 0 802 61 με νύχια 3 x 0 802 69 με επιμήκη νύχια 	-
<b>ΚΟΥΤΙΑ ΤΟΙΧΟΥ ΒΑΤΙΒΟΧ</b> στήριξη με νύχια ή βίδες	0 801 41 βαθ. 40mm 0 801 51 βαθ. 50mm 	0 801 42 βαθ. 40mm ή 2 x 0 801 41 βαθ. 40mm 2 x 0 801 51 βαθ. 50mm 	0 800 43 βαθ. 40mm ή 3 x 0 801 41 βαθ. 40mm 3 x 0 801 51 βαθ. 50mm 		
<b>ΚΟΥΤΙΑ ΓΥΨΟΣΑΝΙΔΑΣ ΒΑΤΙΒΟΧ</b> στήριξη με βίδες	0 800 41 βαθ. 40mm 0 800 51 βαθ. 50mm 	0 800 42 βαθ. 40mm 0 800 52 βαθ. 50mm 	0 800 43 βαθ. 40mm 0 800 53 βαθ. 50mm 		
<b>ΚΟΥΤΙΑ ΓΙΑ ΤΟΙΧΟ ΚΑΙ ΓΥΨΟΣΑΝΙΔΑ</b>	0 801 01 βαθ. 40mm 0 801 21 βαθ. 50mm 	0 801 02 βαθ. 40mm 0 801 22 βαθ. 50mm 	0 801 03 βαθ. 40mm 0 801 23 βαθ. 50mm 		
<b>ΒΑΣΕΙΣ ΣΤΗΡΙΞΗΣ</b>	0 802 51 με βίδες 0 802 61 με νύχια 0 802 69 με επιμήκη νύχια 	0 802 52 με βίδες 	0 802 53 με βίδες 		

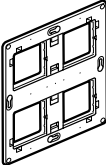
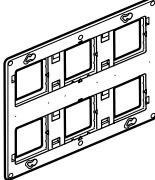
<b>4 ΘΕΣΕΙΣ οριζόντια / κάθετα</b> 	<b>5 ΘΕΣΕΙΣ οριζόντια / κάθετα</b> 	<b>ΠΛΑΣΙΟ ΜΕΓΑΛΩΝ ΔΙΑΣΤΑΣΕΩΝ</b> 	<b>2 X 2 ΘΕΣΕΙΣ</b> 	<b>2 X 3 ΘΕΣΕΙΣ</b> 	<b>ΠΡΙΖΑ ΞΥΡΙΣΜΑΤΟΣ</b> 
4 x 0 313 01 βαθ. 40mm  4 x 	5 x 0 313 01 βαθ. 40mm  5 x 	-	-	-	-
4 x 0 802 61 με νύχια 4 x 0 802 69 με επιμήκη νύχια  4 x 	5 x 0 802 61 με νύχια 5 x 0 802 69 με επιμήκη νύχια  5 x 	-	-	-	-
0 800 44 βαθ. 40mm  ή 4 x 0 801 41 βαθ. 40mm 4 x 0 801 51 βαθ. 50mm  4 x 	5 x 0 801 41 βαθ. 40mm 5 x 0 801 51 βαθ. 50mm  5 x 	-	-	-	2 x 801 51 βαθ. 50mm  2 x   ή 0 801 55 βαθ. 50mm  
0 800 44 βαθ. 40mm 0 800 54 βαθ. 50mm  	0 800 44 + 0 800 41 βαθ. 40mm 0 800 54 + 0 800 51 βαθ. 50mm  	-	-	-	0 800 52 βαθ. 50mm  
-	-	0 801 24 βαθ. 50mm  	0 801 24 βαθ. 50mm  	0 801 26 βαθ. 50mm  	-
0 802 54 με βίδες  	5 x 0 802 51 με βίδες  5 x 	Η βάση στήριξης είναι ενσωματωμένη στο μηχανισμό	0 802 64 με βίδες  	0 802 66 με βίδες  	Η βάση στήριξης είναι ενσωματωμένη στο μηχανισμό





0 670 01 + πλαίσιο  
Aluminium 0 689 21



0 670 18 + πλαίσιο  
Titanium 0 689 01



0 670 40 + πλαίσιο  
Chalk 0 667 01



0 670 12 + πλαίσιο  
Sandstone 0 667 21



0 670 51 + πλαίσιο  
Titanium 0 689 01

Πίνακας επιλογής για πλακίδια **σελ. 266-268**, πλαίσια **σελ. 272-275** και βάσεις στήριξης **σελ. 276-277**

### Αρ. καταλ. Διακόπτες

#### 0 670 02 **Απλός Soft 10 AX**



Ανάλογα με τον αριθμό των μηχανισμών που συνδυάζονται (1, 2 ή 5) και το είδος του πλακιδίου (συμβατικό ή στενό) μπορεί να γίνει απλός ή κομμοατέρ ή πενταπλός (βλ. πίνακα επιλογής, σελ. 266-268)  
Δέχεται φωτεινό δακτύλιο αρ. καταλ. 0 676 70, σελ. 285

#### 0 670 01 **Αλλέ-ρετούρ Soft 10 AX, 230 V~**



Ανάλογα με τον αριθμό των μηχανισμών που συνδυάζονται (1, 2 ή 5) μπορεί να γίνει αλλέ-ρετούρ ή διπλός αλλέ-ρετούρ ή πενταπλός αλλέ-ρετούρ (βλ. πίνακα επιλογής, σελ. 266-268)

Γίνεται φωτεινός με τις κατάλληλες λυχνίες, σελ. 285

#### 0 670 07 **Αλλέ-ρετούρ Soft με ένδειξη κατάστασης χωρίς ουδέτερο**



4 A max (60 W min) - 1000 W max  
Το led της ένδειξης κατάστασης είναι ενσωματωμένο στο προϊόν

#### **Διακόπτης αφής με ουδέτερο 1000W**

Επιτρέπει το άναμμα / σβήσιμο του φωτός με απλή επαφή του δακτύλου σε όλη την επιφάνεια του πλήκτρου. Λειτουργία φωτεινή και ένδειξης κατάστασης με ενσωματωμένο φωτισμό LED. Παραδίδεται με ενσωματωμένο πλακίδιο

0 670 17  White  
0 670 18  Titanium  
0 670 19  Graphite



#### 0 670 40 **Ανέπαφος διακόπτης 10AX, 200W**



Επιτρέπει το άναμμα / σβήσιμο του φωτισμού με ένα απλό πέρασμα του χεριού μπροστά από το διακόπτη. Απόσταση ανίχνευσης 6 cm περίπου. Μηχανισμός μικρού βάθους (<20 cm). Με Led για φωτεινή ένδειξη λειτουργίας (μπορεί να απενεργοποιηθεί). Μπορεί να λειτουργήσει με 4 τρόπους:

Απλός διακόπτης: σύνδεση χωρίς ή με ουδέτερο  
Διακόπτης αλλέ-ρετούρ: σύνδεση με ουδέτερο  
Master/Slave: σύνδεση με ουδέτερο, έως 3 slave max  
Μπουτόν: σύνδεση με ουδέτερο για έλεγχο ρελέ ή μικροδιακόπτη "with Netatmo"

#### 0 670 05 **Μεσαίος αλλέ-ρετούρ - 10 AX**



Επιτρέπει την προσθήκη ενός τρίτου σημείου ελέγχου σε μία εγκατάσταση με αλλέ-ρετούρ

### Αρ. καταλ. Διακόπτης διπολικός 20 AX

0 670 20



Επιτρέπει την ταυτόχρονη διακοπή της φάσης και του ουδέτερου  
Χωρητικότητα ακροδεκτών: 2 x 2,5 mm<sup>2</sup> ή 1 x 4 mm<sup>2</sup>

#### 0 670 61 **Διακόπτης τηλεχειρισμού αθόρυβος - 2000 W**



Χειρισμός από απόσταση με μπουτόν. Τοποθετείται σε κουτί ελάχιστου βάθους 40 mm

#### **Μπουτόν 6 A**

##### **Μπουτόν Soft**

Ανάλογα με τον αριθμό των μηχανισμών που συνδυάζονται (1, 2 ή 5) και το είδος του πλακιδίου (συμβατικό ή στενό) μπορεί να γίνει μπουτόν απλό ή διπλό ή πενταπλό (βλ. πίνακα επιλογής, σελ. 266-268)

0 670 32



Μπουτόν απλό  
Μπουτόν μεταγωγικό. Γίνεται φωτεινό ή επιγραφής με τις κατάλληλες λυχνίες, σελ. 285

0 670 31

##### **Μπουτόν Soft ένδειξης κατάστασης**

0 670 34



Δέχεται τη λυχνία αρ. καταλ. 0 676 88 (σελ. 285)

#### **Χρονοδιακόπτης**

0 670 51



Χωρίς ουδέτερο, 2 καλωδίων - 1000 W  
Επιτρέπει τον έλεγχο φωτισμού - 1000W λαμπτήρων πυράκτωσης και ιωδίνης 230 V~ - 400 VA λαμπτήρων φθορισμού και ιωδίνης ΠΧΤ  
Μπορεί να ελέγξει ένα μοτέρ (εξαερισμός) - 250 VA  
Ρύθμιση χρόνου από 25s μέχρι 15 min

## μηχανισμοί Celiane™

### ρύθμιση φωτισμού



0 670 86A + πλαίσιο  
Chalk 0 667 01



0 670 48 + πλαίσιο  
Carbon 0 689 81

Πίνακας επιλογής για πλακίδια **σελ. 268**, πλαίσια **σελ. 272-275** και βάσεις στήριξης **σελ. 276-277**

#### Αρ. καταλ. **ECO ρυθμιστές Universal**

Μπορούν να συνδυαστούν με ένα ή περισσότερα μη φωτεινά μπουτόν για ON/OFF /ρύθμιση από απόσταση. Ανάβει στο τελευταίο επίπεδο φωτεινότητας. Δυνατότητα καθορισμού κατώτερου και ανώτατου ορίου φωτεινότητας.

Βάθος 35 mm  
Κατανάλωση σε ηρεμία: 0,005 W

#### Πατητός eco ρυθμιστής 2 καλωδίων, χωρίς ουδέτερο

0 670 83A



Για κάθε τύπο λαμπτήρα  
Dimmable LED & CFL: 3-125W (έως 10 λαμπτ. max)  
Αλογόνου, πυράκτωσης 230V: 3-125W  
Αλογόνου με ηλεκτρονικό ή επαγωγικό μετασχηματιστή:  
3-125VA

#### Πατητός eco ρυθμιστής 3 καλωδίων, με ουδέτερο

0 670 86A



Για κάθε τύπο λαμπτήρα  
Dimmable LED & CFL: 0-150W (έως 15 λαμπτ. max)  
Αλογόνου, πυράκτωσης 230V: 0-150W  
Αλογόνου με ηλεκτρονικό ή επαγωγικό μετασχηματιστή:  
0-150VA

#### Ρυθμιστής αφής 3 καλωδίων 300 W

Επιτρέπει τον έλεγχο και τη ρύθμιση φωτισμού όλων των τύπων λαμπτήρων:

- LEDs και CFLs dimmable: 5 W έως 75 W και έως 10 λαμπτήρες max
- Ιωδίνης ΠΧΤ με επαγωγικό ή ηλεκτρονικό μπάλλαστ: 5 VA έως 300 VA
- Ιωδίνης και πυράκτωσης: 5 W έως 300 W

Μπορεί να συνδυαστεί με 1 ή περισσότερα μη φωτεινά μπουτόν αρ. καταλ. 0 670 31 για ON/OFF/ρύθμιση. Παραδίδεται με ενσωματωμένο πλακίδιο

0 670 46  
0 670 47  
0 670 48



- White
- Titanium
- Graphite

#### Ρυθμιστής για μπάλλαστ 1-10V

0 670 80



Επιτρέπει τον έλεγχο και τη ρύθμιση λαμπτήρων με μπάλλαστ 1-10V : 600 VA

#### Μηχανισμός ελέγχου ρυθμιστών ράγας

0 670 89



Επιτρέπει τον έλεγχο των ρυθμιστών έντασης φωτισμού ράγας αρ. καταλ. 0 026 71/0 036 71, σελ. 88

#### Αντισταθμιστής

0 401 49



Επιτρέπει την καλή λειτουργία των ηλεκτρονικών μηχανισμών φωτισμού 2 καλωδίων, χωρίς ουδέτερο, με όλους τους λαμπτήρες (LEDs, CFLs, ιωδίνης ΠΧΤ με επαγωγικό ή ηλεκτρονικό μπάλλαστ, ιωδίνης 230 V, σωλήνα φθορισμού, πυράκτωσης)  
Κατανάλωση σε ηρεμία: 0,2 W

## μηχανισμοί Celiane™

### eco-ανιχνευτές κίνησης, ανιχνευτής διέλευσης



0 670 26A + πλαίσιο  
Titanium 0 689 01



0 670 25A + πλαίσιο  
Aluminium 0 689 21

Πίνακας επιλογής για πλακίδια **σελ. 268**, πλαίσια **σελ. 272-275** και βάσεις στήριξης **σελ. 276-277**

Συμβατοί με κάθε τύπο λαμπτήρα  
Ανίχνευση IR, οριζόντια γωνία 170°, εμβέλεια 8 μ.  
Ρύθμιση χρόνου 5s έως 10 min  
Ρύθμιση φωτεινότητας 5 έως 1275 lux  
4 επίπεδα ευαισθησίας

#### Αρ. καταλ. **Eco-ανιχνευτής κίνησης 2 καλωδίων, χωρίς ουδέτερο, 2-100 W Leds**

0 670 26A



Δέχεται φορτία:  
- LEDs, CFLs : 2 έως 100W LED  
- Αλογόνου και πυράκτωσης 230 V : 2 έως 150 W  
- LEDs, CFLs, αλογόνου με επαγωγικό ή

ηλεκτρονικό μετασχηματιστή : 2 έως 150 VA  
Εάν τοποθετηθούν περισσότεροι ανιχνευτές στο ίδιο κύκλωμα, το ελάχιστο φορτίο αλλάζει  
Δυνατότητα συνδυασμού με μπουτόν για χειροκίνητο έλεγχο από απόσταση, έως 10 max.  
Μπορεί να συνδυαστεί με χρονοδιακόπτη ράγας (σελ. 84). Τότε το αποδεκτό φορτίο εξαρτάται από τον χρονοδιακόπτη ράγας.  
Κατανάλωση σε ηρεμία < 0,01W  
Διατίθεται και με λειτουργία bypass ανάλογα με την επιλογή του πλακιδίου

#### 0 670 25A **Eco-ανιχνευτής κίνησης 3 καλωδίων με ουδέτερο, 0-500 W Leds**



Δέχεται φορτία:  
- LEDs, CFLs : 0 έως 500 W LED  
- Αλογόνου και πυράκτωσης 230 V : 0 έως 2000 W  
- LEDs, CFLs, αλογόνου με επαγωγικό ή

ηλεκτρονικό μετασχηματιστή : 0 έως 1000 VA  
Δυνατότητα παράλληλης σύνδεσης έως 10 ανιχνευτών  
Δυνατότητα συνδυασμού με μπουτόν για χειροκίνητο έλεγχο από απόσταση, έως 10 max.  
Λειτουργία master / slave (10 ανιχνευτές slave ανά 1 master)  
Κατανάλωση σε ηρεμία < 0,015 W  
Διατίθεται και με λειτουργία bypass ανάλογα με την επιλογή του πλακιδίου

#### 0 670 93 **Ανιχνευτής διέλευσης**



Ο φωτισμός ενεργοποιείται για να βοηθήσει τον προσανατολισμό και την κίνηση στο σκοτάδι.  
Ανάβει αυτόματα όταν ανιχνεύσει παρουσία και για φωτεινότητα < 2.5 lux.

Οριζόντια γωνία ανίχνευσης 180°.  
Εμβέλεια 6m max.  
Τοποθετείται στο ύψος ενός διακόπτη ή μίας πρίζας, ανάλογα με τις απαιτήσεις του χρήστη

Εάν οι λαμπτήρες LED τρεμοπαίζουν, το φαινόμενο οφείλεται στην ενσωματωμένη ηλεκτρονική μονάδα και όχι σε δυσλειτουργία του ρυθμιστή. Για την εξάλειψη του φαινομένου, παρακαλούμε μειώστε το εύρος ρύθμισης του επιπέδου φωτεινότητας του ρυθμιστή (σύμφωνα με τις τεχνικές οδηγίες). Σε κάθε περίπτωση, συνιστάται η προσθήκη του αντισταθμιστή αρ. καταλ. 0 401 49

## μηχανισμοί Celiane™

φωτισμός ασφαλείας



0 676 51 + πλαίσιο  
Clay 0 667 11



0 670 68 + πλαίσιο  
Pixel Leather 0 694 51

Πίνακας επιλογής για πλακίδια **σελ. 269**, πλαίσια **σελ. 272-275** και βάσεις στήριξης **σελ. 276-277**

### Αρ. καταλ. Φωτισμός όδευσης και ασφαλείας

Τροφοδοσία 230 V

#### Ενδεικτικό

0 676 51 2 επίπεδα φωτεινής ρύθμισης  
Λυχνία που δεν χρειάζεται συντήρηση (LED)  
Διατίθεται με 4 χρώματα (πορτοκαλί, μπλε, πράσινο, κόκκινο), θήκη ετικέτας και ένα σετ 10 πικτογραμμάτων σήμανσης

#### Ενδεικτικό όδευσης και ασφαλείας

0 676 53 Φωτισμός περιφερειακά με μπλε LED σε κατάσταση αναμονής. Φωτίζει αυτόματα σε περίπτωση διακοπής ρεύματος (λευκό LED). Αυτονομία 1 h max

#### Φωτιστικό ασφαλείας φορητό

0 670 68 Σε διακοπή ρεύματος ή όταν αφαιρείται από τη βάση, ο λαμπτήρας φωτίζει αυτόματα. Μπορεί να χρησιμοποιηθεί ως φακός (με διακόπτη ON/OFF). Η αφαίρεση του λαμπτήρα γίνεται με απλή πίεση. Αυτονομία: 2 h

## μηχανισμοί Celiane™

άλλοι μηχανισμοί ελέγχου φωτισμού

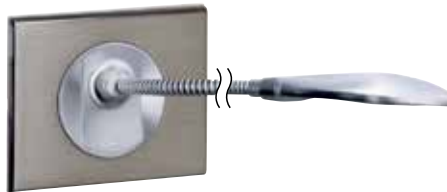

0 676 57 + πλαίσιο Brushed  
Stainless Steel 0 691 01

Πίνακας επιλογής για πλακίδια **σελ. 268**, πλαίσια **σελ. 272-275** και βάσεις στήριξης **σελ. 276-277**

### Αρ. καταλ. Φωτισμός

Διαθέτουν LED χρώματος 3000 K: λευκό, ουδέτερο  
Τροφοδοσία 230 V - ενεργειακή κλάση A  
Ακροδέκτες με βίδες

#### Διακόπτης-φωτιστικό

Τοποθετείται δίπλα στο κεφαλάρι του κρεβατιού  
Διαθέτει εύκαμπτο μέρος που επιτρέπει τον προσανατολισμό του φωτισμού για ON/OFF ρύθμιση. Τοποθετείται σε κουτί ελάχιστου βάθους 50mm  
Με ενσωματωμένο διακόπτη με δυνατότητα ρύθμισης με παρατεταμένο πάτημα. Κατανάλωση 3,3 W  
Φωτεινή ροή 110 lumens (αντιστοιχεί σε 15 W πυράκτωσης).

Διάρκεια λειτουργίας 40.000 ώρες

0 676 56  
0 676 57

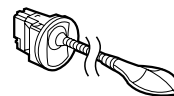

○ White  
● Titanium

#### Spot 3 W

0 676 52



Για φωτισμό διάχυτο ή διέλευσης.  
Τοποθετείται κοντά στο δάπεδο πάνω στον τοίχο σε μία ζώνη κυκλοφορίας  
Τοποθετείται σε κουτί ελάχιστου βάθους 40 mm.  
Μπορεί να ελεγχθεί από έναν απλό διακόπτη ή από έναν ανιχνευτή κίνησης 3 καλωδίων.  
Δεν ελέγχεται από ρυθμιστή. Κατανάλωση 2,4 W.  
Φωτεινή ροή 90 lm. Διάρκεια λειτουργίας 50.000 ώρες  
Παραδίδεται με πλακίδιο.

#### Spot για κλιμακοστάσιο

0 676 54



Για φωτισμό διακοσμητικό ή διέλευσης  
Τοποθετείται σε ύψος 30 cm πάνω από το δάπεδο.  
Τοποθετείται σε κουτί ελάχιστου βάθους 40mm  
Μπορεί να ελεγχθεί από έναν απλό διακόπτη, ή από έναν ανιχνευτή κίνησης 3 καλωδίων.  
Δεν ελέγχεται από ρυθμιστή. Κατανάλωση 2,2 W.  
Φωτεινή ροή 70 lm. Διάρκεια λειτουργίας 50.000 ώρες

# μηχανισμοί Celiane™

έλεγχος ρολών και θερμοκρασίας



0 676 01 + πλαίσιο  
Ink Night 0 687 81



0 676 21 + πλαίσιο  
Pebble 0 666 11



0 674 00 + πλαίσιο  
Maple 0 692 11



0 490 39



0 490 40



Home + Control

Πίνακας επιλογής για πλακίδια **σελ. 269**, πλαίσια **σελ. 272-275** και βάσεις στήριξης **σελ. 276-277**

## Αρ. καταλ. Μηχανισμοί ελέγχου ρολών 6 A – 250 V~

### Διακόπτης

0 676 01 Για τον απευθείας έλεγχο του μοτέρ.  
Ελέγχει ρολά, περσίδες, τέντες

### Μπουτόν

0 676 03 Για τον απευθείας έλεγχο του μοτέρ.

## Προγραμματιζόμενος έλεγχος ρολών

### Προγραμματιζόμενος διακόπτης

0 676 21 Για προγραμματισμένο άνοιγμα ή κλείσιμο ρολών  
Δυνατότητα χειροκίνητου by pass  
Τροφοδοσία 230 V~ 50 / 60 Hz  
Ικανότητα διακοπής: 3A - 250 V~

### Ρελέ για ομαδικό έλεγχο

0 676 22 Σε συνδυασμό με τον διακόπτη αρ. καταλ. 0 676 21,  
επιτρέπει τον ταυτόχρονο έλεγχο ρολών.  
Τοποθετείται σε κουτί ελάχιστου βάθους 40 mm

## Μηχανισμοί ελέγχου θερμοκρασίας

### Θερμοστάτης χώρου

0 674 00 Ρύθμιση θερμοκρασίας από 10°C έως 30°C  
Ακρίβεια ρύθμισης ± 0,5°C  
1 έξοδος με επαφή μη τροφοδοτούμενη  
Ικανότητα διακοπής: 8 A max  
Led ένδειξης λειτουργίας. 2 mode λειτουργίας: χειμώνας/  
καλοκαίρι με αντίστοιχο led ένδειξης. Δυνατότητα ON/OFF

## Αρ. καταλ. “Έξυπνος” θερμοστάτης Smarter with Netatmo

Ο “έξυπνος” θερμοστάτης με τεχνολογία Wi-Fi, μαζί με την ειδική εφαρμογή Home + Control επιτρέπει τη ρύθμιση και την παρακολούθηση της θερμοκρασίας στο σπίτι με ακρίβεια. Για την εφαρμογή Home + Control απαιτείται η τελευταία έκδοση για iPhone, iPad, iPod και για Android έκδοση 5.0 ή μεταγενέστερη. Ο προγραμματισμός γίνεται εύκολα και απλά με τη χρήση της εφαρμογής.

Διαθέτει επιφάνεια αφής όπου εμφανίζεται η θερμοκρασία και το επίπεδο υγρασίας του χώρου και απ' όπου μπορεί να ρυθμιστεί η επιθυμητή θερμοκρασία και να ενεργοποιηθεί η λειτουργία Boost: ενεργοποίηση της θέρμανσης ή της ψύξης για ένα χρονικό διάστημα (30, 60 ή 90 λεπτά) ανεξάρτητα από τη θερμοκρασία του χώρου ή το επιλεγμένο πρόγραμμα.

Μέσω της εφαρμογής διατίθενται οι δυνατότητες:

- λειτουργία Away αν πρόκειται να λείψετε από το σπίτι για σύντομο χρονικό διάστημα (θερμοκρασία 12° C για λειτουργία θέρμανσης ή εντελώς κλειστός για λειτουργία ψύξης) ανεξάρτητα από το επιλεγμένο πρόγραμμα
- λειτουργία Frost-guard αν πρόκειται να λείψετε από το σπίτι για μεγάλο χρονικό διάστημα το χειμώνα (θερμοκρασία ασφαλείας 7° C), ανεξάρτητα από το επιλεγμένο πρόγραμμα
- εμφάνιση στην οθόνη της θερμοκρασίας του χώρου και του χρόνου λειτουργίας του συστήματος θέρμανσης / ψύξης

Συμβατός με κάθε σύστημα διαχείρισης θερμοκρασίας (θέρμανση, εξαερισμός, κλιματισμός) που λειτουργεί με εντολή ON/OFF όπως, π.χ. τοπική ηλεκτροβόνα σε εγκατάσταση αυτόνομης θέρμανσης. Συμβατός με τις Πρόσθετες Smart Βαλβίδες Καλοριφέρ Netatmo

Μπορεί να ελεγχθεί με τους φωνητικούς βοηθούς Google Assistant, Siri και Alexa (προς το παρόν οι φωνητικοί βοηθοί λειτουργούν μόνο στην αγγλική γλώσσα)

### Τοποθέτηση χωνευτή

Τοποθετείται σε κουτί διακόπτη ελάχιστου βάθους 40 mm  
Συνιστώμενα κουτιά τοίχου: αρ. καταλ. 0 801 41/51, 503E  
Συνιστώμενα κουτιά γυψοσανίδας: αρ. καταλ. 0 800 41/51, PB502N, PB503N

1 έξοδος, σύνδεση με 2 καλώδια στα 230 V~

0 490 38 Χρώμα λευκό

0 490 39 Χρώμα μαύρο

XM8002 Χρώμα Sand

### Τοποθέτηση επίτοιχη

2 έξοδοι, σύνδεση με 2 καλώδια στα 230 V~

0 490 40 Χρώμα λευκό



Smarter AC with Netatmo για έλεγχο κλιματιστικών,  
σελ. 221



Δωρεάν εφαρμογή Home + Control  
διαθέσιμη σε **Google Play** και **Apple Store**





## μηχανισμοί Celiane™

πρίζες ρεύματος, ρεύματος με φόρτιση USB και φόρτισης USB

Τύπου A + Τύπου C



0 674 65+ πλαίσιο  
Maple 0 692 11



0 671 67 + πλαίσιο  
Titanium 0 689 01

## μηχανισμοί Celiane™

πρίζες τηλεφώνου, πληροφορικής, multimedia



0 673 46 + πλαίσιο  
Carbon 0 689 81



0 673 72 + πλαίσιο  
Alu Snake 0 687 21

Πίνακας επιλογής για πλακίδια **σελ. 269**, πλαίσια **σελ. 272-275** και βάσεις στήριξης **σελ. 276-277**

Πίνακας επιλογής για πλακίδια **σελ. 270**, πλαίσια **σελ. 272-275** και βάσεις στήριξης **σελ. 276-277**

### Αρ. καταλ. Πρίζες 16 A – 250 V

#### Πρίζα 2 Π+Γ τύπου σούκο

Ασφαλείας, για την προστασία των παιδιών. Γίνεται πρίζα με καπάκι ή πρίζα με ενδεικτικό με τα κατάλληλα πλακίδια

0 671 61



Ακροδέκτες με βίδες

0 671 53



Ακροδέκτες αυτόματοι με έγχρωμη σήμανση

#### Πρίζα 2 Π+Γ τύπου σούκο Flat

Πρίζα επίπεδη που εξασφαλίζει μέγιστη ασφάλεια, προστασία από τη σκόνη και εξαιρετικό design, πατέντα Legrand.

Παραδίδεται με ενσωματωμένο πλακίδιο.

Ακροδέκτες αυτόματοι

0 671 66



○ White

0 671 67

● Titanium

0 671 69

○ Ivory

0 671 68

● Graphite

#### Πρίζα 2Π+Γ με USB τύπου C φόρτισης

Πρίζα 2Π+Γ τύπου σούκο ασφαλείας Διαθέτει έξοδο USB τύπου C 5V, 1,5 A για γρήγορη φόρτιση κινητών συσκευών, tablets, smartphones, MP3, κλπ.

Εγκατάσταση σε κουτί ελάχιστου βάθους 40 mm

0 681 19



○ White

0 684 19

● Titanium

0 679 13

● Graphite

#### Πρίζες φόρτισης 2 USB

Για τη φόρτιση κινητών συσκευών, tablets, smartphones, MP3, κλπ. Τοποθετούνται σε κουτιά ελάχιστου βάθους 40mm. Δυνατότητα γεφύρωσης σε πρίζα 2Π+Γ τύπου σούκο.

Παραδίδονται χωρίς καλώδιο φόρτισης

Κατανάλωση σε standby < 0,07 W

#### 2 USB Τύπου C - 3 A / 15 W

0 674 66



Τύπου C

0 674 65



1 USB Τύπου A και 1 USB Τύπου C - 3 A / 15 W

Τύπου A + Τύπου C

0 674 62



2 USB Τύπου A - 2,4 A / 12 W

Τύπου A

Δέχονται πλακίδιο συμβατικό ή τύπου dock (για φόρτιση χωρίς καλώδιο σε υποδοχή usb)

### Αρ. καταλ. Πρίζα τηλεφώνου RJ 11

0 673 40



RJ11, 1 εξόδου

#### Πρίζες πληροφορικής RJ 45

Πρίζα με κονέκτορα LCS<sup>2</sup> για γρήγορη σύνδεση χωρίς εργαλείο. Σήμανση των επαφών με διπλό χρωματικό κώδικα 568 A και B και αριθμηση. Σύμφωνα με τα πρότυπα ISO/IEC 11801 έκδ.2.0, EN 50173-1 και EIA/TIA 568

#### Πρίζα RJ 45 κατ.6 UTP

0 673 44



Για τη δημιουργία μίας πρίζας 1 εξόδου, συνδυάζεται ο μηχανισμός αρ. καταλ. 0 673 44 και το κατάλληλο πλακίδιο.

Για τη δημιουργία μίας πρίζας 2 εξόδων, συνδυάζονται 2 μηχανισμοί αρ. καταλ. 0 673 44 και το κατάλληλο πλακίδιο

#### Πρίζα RJ 45 κατ.6α STP – θωρακισμένη

0 673 46



Για τη δημιουργία μίας πρίζας 1 εξόδου, συνδυάζεται ο μηχανισμός αρ. καταλ. 0 673 46 και το κατάλληλο πλακίδιο.

Για τη δημιουργία μίας πρίζας 2 εξόδων, συνδυάζονται 2 μηχανισμοί αρ. καταλ. 0 673 46 και το κατάλληλο πλακίδιο.

#### Πρίζα multimedia

0 673 96



Πρίζα RJ 45, STP – κατ.6, 1 εξόδου Δέχεται τηλεόραση, τηλεφωνία, πληροφορική Δυνατότητα επισήμανσης της χρήσης με το πλακίδιο multimedia

#### Πρίζες πληροφορικής USB

Χρησιμοποιείται για τη σύνδεση συσκευών με έξοδο USB (εκτυπωτής, εξωτερικός σκληρός δίσκος, ψηφιακή κάμερα, camcorder,...)

#### Με βίδες

0 673 52



USB 2.0 Τύπου A

Για σύνδεση

Διαθέτει ακροδέκτη με βίδες 1 mm<sup>2</sup>

#### Προκαλωδιωμένη

0 673 72



USB 3.0 Τύπου A

Με καλώδιο 15 cm

και φινιθμό για γρήγορη σύνδεση

## μηχανισμοί Celiane™

πρίζες τηλεόρασης

## μηχανισμοί Celiane™

πρίζες ηχείων, audio/video και κουδούνια



0 673 88 + πλαίσιο  
Brass 0 687 91



0 673 44 + 673 82 + πλαίσιο  
Wenge coloured 0 692 01



2 x 0 673 11 + πλαίσιο  
Bordeaux 0 667 51



0 675 41 + πλαίσιο  
Carbon 0 689 81

Πίνακας επιλογής για πλακίδια **σελ. 270**, πλαίσια **σελ. 272-275** και βάσεις στήριξης **σελ. 276-277**

Πίνακας επιλογής για πλακίδια **σελ. 270-271**, πλαίσια **σελ. 272-275** και βάσεις στήριξης **σελ. 276-277**

### Αρ. καταλ. Πρίζες τηλεόρασης

Κονέκτορας TV αρσενικός και RD θηλυκός  
Κονέκτορας δορυφορικής "F"

#### Πρίζες TV-RD-SAT

Για εγκαταστάσεις επίγειας και δορυφορικής λήψης. Διαθέτουν ακροδέκτη αυτόματης σύνδεσης για το ομοαξονικό καλώδιο TV: 5 - 68 / 230 - 862 MHz  
RD: 87,5 - 108 MHz, DAB 174-223 MHz  
SAT: 950 - 2 400 MHz

0 673 88



Πρίζα TV-RD-SAT απλή  
Απώλεια προς την TV  $\leq 2$  dB  
Radio: Fm + DAB+

0 673 78



Πρίζα TV-RD-SAT διέλευσης  
Απώλεια διέλευσης  $\leq 2$  dB  
Απώλεια προς την TV  $\leq 14$  dB  
Μέχρι 2 πρίζες σε σειρά

0 673 79



Πρίζα TV-RD-SAT τερματική  
Απώλεια προς την TV  $\leq 10$  dB

#### Πρίζες τηλεόρασης

Μπορούν να συνδυαστούν με μια πρίζα πληροφορικής RJ 45, αρ. καταλ. 0 673 44, για τη δημιουργία μιας διπλής πρίζας τηλεόρασης και πληροφορικής / τηλεφωνίας RJ 45 με το κατάλληλο πλακίδιο

0 673 82



Πρίζα TV απλή, 0-2400 MHz  
Απώλεια προς την TV  $\leq 2$  dB

0 673 86



Πρίζα TV διέλευσης, 0-2150 MHz  
Απώλεια διέλευσης  $\leq 2$  dB  
Απώλεια προς την TV  $\leq 14$  dB  
Μέχρι 3 πρίζες σε σειρά

0 673 87



Πρίζα TV τερματική, 0-2150 MHz  
Απώλεια προς την TV  $\leq 10$  dB

### Αρ. καταλ. Πρίζα ηχείων

0 673 11



Αυτόματοι ακροδέκτες με σήμανση (μαύρο/κόκκινο)  
Για τη δημιουργία μίας διπλής πρίζας, συνδυάζονται 2 απλοί μηχανισμοί αρ. καταλ. 0 673 11 και το κατάλληλο πλακίδιο

#### Πρίζες audio / video

Διαθέτουν ακροδέκτες με βίδες για εύκολη καλωδίωση

##### Πρίζα HDMI

Επιτρέπει τη μετάδοση ψηφιακών σημάτων audio / video υψηλής ευκρίνειας ανάμεσα σε μία πηγή (HD-DVD ή Blue-Ray, κονσόλα παιχνιδιών, ηλεκτρονικός υπολογιστής...) κι έναν συμβατό δέκτη (plasma, LCD)

0 673 77

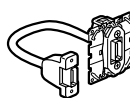

Πρίζα HDMI 1.4 τύπου A προκαλωδιωμένη  
Διαθέτει θηλυκούς κονέκτορες και καλώδιο 15 cm για γρήγορη σύνδεση  
Μέγιστη απόσταση ανάμεσα σε δύο πρίζες: 10 m

##### Πρίζα video HD 15

0 673 16



Για σύνδεση VGA μιας οθόνης υπολογιστή ή plasma, προβολέα video

##### Πρίζα audio jack 3,5 mm

0 673 18



Για στερεοφωνική σύνδεση μιας κινητής πηγής ήχου

##### Πρίζα video HD 15 + jack 3,5 mm

0 673 76

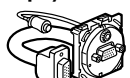

Για σύνδεση VGA μιας οθόνης υπολογιστή plasma, προβολέα video.  
Διαθέτει θηλυκούς κονέκτορες και καλώδιο 15 cm για γρήγορη σύνδεση  
Μέγιστη απόσταση ανάμεσα σε δύο πρίζες: 15 m

#### Κουδούνια φωτεινά

Συνδέονται με 2 διαφορετικές εισόδους και δέχονται έως 5 μπουτόν για τον έλεγχό τους. Επιλογή 13 μελωδιών - δυνατότητα διαφοροποίησης της μελωδίας ανά είσοδο. Επίπεδο ήχου ρυθμιζόμενο από 53 έως 80 dB σε 1m  
Διαθέτουν ενδεικτικά LEDs που αναβοσβήνουν με την ενεργοποίηση του κουδουνιού. Δυνατότητα ακύρωσης του ήχου με πίεση των πλήκτρων στην μπροστινή όψη

0 675 42



Τροφοδοσία 8-12 V $\sim$  -50 Hz  
(χρησιμοποιώντας το μετασχηματιστή 8 VA αρ. καταλ. 4 130 91).  
Λειτουργεί με μη φωτεινά μπουτόν Celiane αρ. καταλ. 0 670 31/32

0 675 41



Τροφοδοσία 230 V $\sim$  -50 Hz  
Λειτουργεί με μπουτόν Celiane αρ. καταλ. 0 670 31 και λυχνία 230V $\sim$  αρ. καταλ. 0 676 86

## μηχανισμοί Celiane™

εξαερισμός, πρίζα για κεντρική εγκατάσταση ηλεκτρικής σκούπας, κουδούνια, εξοπλισμός για ξενοδοχεία



0 670 01 + πλακίδιο 0 683 61  
+ πλαίσιο Titanium 0 689 81



0 675 60 + πλαίσιο  
Copper 0 689 91



0 671 59 + πλαίσιο  
Yesterday White 0 666 35



2 x 0 670 34 + πλακίδιο 0 681 28  
πλαίσιο White 0 686 31

Πίνακας επιλογής για πλακίδια **σελ. 271**, πλαίσια **σελ. 272-275** και βάσεις στήριξης **σελ. 276-277**

### Αρ. καταλ. Μηχανισμοί ελέγχου μηχανικού εξαερισμού

#### 0 670 01 Διακόπτης εξαερισμού



2 ταχύτητες

#### 0 674 23 Διακόπτης για εξαερισμό με χρονοκαθυστέρηση



Επιτρέπει την ενεργοποίηση του εξαερισμού κι ενός κυκλώματος φωτισμού. Με το σβήσιμο του φωτισμού, ο εξαερισμός συνεχίζει για χρονική διάρκεια ρυθμιζόμενη από 25s μέχρι 15min. Φωτεινή λειτουργία ενσωματωμένη στο προϊόν. Ισχύς: σε φωτισμό: 250 W, σε εξαερισμό: 250 VA

#### 0 670 88 Ρυθμιστής για ανεμιστήρες οροφής



Επιτρέπει τον έλεγχο και τη ρύθμιση ενός ανεμιστήρα οροφής 40 - 400 VA

### Πρίζα για κεντρική εγκατάσταση ηλεκτρικής σκούπας

Επιτρέπει τη σύνδεση του εύκαμπτου μέρους του σωλήνα της ηλεκτρικής σκούπας σε ένα κεντρικό σύστημα ηλεκτρικής σκούπας. Δεν συνδυάζεται με άλλο μηχανισμό Celiane σε πολλαπλό πλαίσιο και δεν χρειάζεται κουτί εντοιχισμού. Συνδέεται σε σωλήνα Ø51 mm και δέχεται εύκαμπτα Ø38 mm

0 674 32  White  
0 674 33  Titanium



0 674 39 Kit σύνδεσης και εντοιχισμού των πριζών κεντρικής εγκατάστασης. Περιέχει τα εξαρτήματα για τη σύνδεση στην πρίζα της κεντρικής εγκατάστασης

### Αρ. καταλ. Πρίζα ξυρίσματος

0 671 59

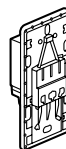

Τροφοδοσία 230 V ~ -50/60 Hz κι έξοδος 120/230 V ~ Σύμφωνα με τα πρότυπα EN 60742 και EN 61558-2-5 Σύνδεση με αυτόματους ακροδέκτες. Διαθέτει έναν μετασχηματιστή διαχωρισμού του κυκλώματος, για να απομονώνει τον χρήστη από το δίκτυο διανομής. Προστασία από υπερτάσεις και βραχυκυκλώματα από ενσωματωμένο θερμικό ρελέ που περιορίζει τη διαθέσιμη ισχύ σε 20 VA. Η εισαγωγή του φισ ενεργοποιεί την τροφοδοσία του μετασχηματιστή. Παραδίδεται μαζί με τη βάση στήριξης. Τοποθέτηση σε κουτί εντοιχισμού Batibox συνιστώμενου βάθους 50 mm αρ. καταλ. 0 801 55 ή 2 x 0 801 51 (σε τοίχο) ή 0 800 52 σε γυψοσανίδα

### 0 675 60 Μπουτόν κλήσεως για δωμάτιο ξενοδοχείου

0 675 60



6A 230 V Διαθέτει ενδεικτικό κατάστασης για την οπτική απεικόνιση της κλήσης του δωματίου. Διατίθεται με δακτύλιο σε οπαλίνα και πλακίδιο με θήκη ετικέτας. Για εγκατάσταση στην είσοδο του δωματίου για να δείχνει την κατάσταση και να γίνεται κλήση στη ρεσεψιόν. Τοποθετείται σε συνδυασμό με έναν διακόπτη αλλέ-ρετούρ. Μπορεί επίσης να συνδυαστεί με τον διακόπτη δωματίου ξενοδοχείου (βλ. παρακάτω)

### 0 675 63 Διακόπτης δωματίου ξενοδοχείου

0 675 63



Ενεργοποιεί ένα κύκλωμα με την εισαγωγή porte-cle αρ. κατάλ. 0 898 06 ή κάρτας εισόδου. Διαθέτει ενσωματωμένο μηχανισμό χρονοκαθυστέρησης 30s μετά την αφαίρεση του porte-cle ή της κάρτας. Τροφοδοσία 230 V - 50/60 Hz

0 898 06

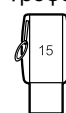

Porte-cle για τον διακόπτη δωματίου αρ. καταλ. 0 675 63 Διαθέτει θέση ετικέτας

### 0 670 34 Μπουτόν για DND-MUR

0 670 34



Απαιτούνται 2 μηχανισμοί αρ. καταλ. 0 670 34, δέχονται τα ειδικά πλακίδια (σελ. 271). Γίνονται φωτεινά με 2 LED αρ. καταλ. 0 676 20



## μηχανισμοί Celiane™

λυχνίες



0 676 70 + 0 652 01 + πλαίσιο  
Corian® Black 0 690 21



0 676 64 + 0 671 61 + πλαίσιο  
Pearl Leather 0 694 31



0 676 86

## μηχανισμοί Celiane™

για χώρους με υγρασία, κουτιά εξωτερικής τοποθέτησης



0 678 01 + πλαίσιο  
White 0 686 31



0 802 41

### Αρ. καταλ. Λυχνίες για φωτεινή λειτουργία

Σύνδεση με απευθείας τοποθέτηση  
Λυχνία που δεν χρειάζεται συντήρηση (LED).  
Χρώμα λευκό

0 676 86 230 V - κατανάλωση 0,15 mA

0 676 87 12V - 24V - 48V

Κατανάλωση σε συνεχή: 12V : 0,2 mA /  
24V : 0,9 mA / 48V : 2,7 mA

Κατανάλωση σε εναλλασσόμενο: 12V : 0,4 mA / 24V :  
1,2 mA / 48V : 3,7 mA

### Λυχνίες ένδειξης κατάστασης λειτουργίας

#### Διανομή φάσης ουδετέρου

0 676 88 230 V - Κατανάλωση 3 mA

0 676 20 12V - 24V - 48V

#### Υπάρχον κύκλωμα

0 676 85 230 V - Κατανάλωση 3 mA

### Λυχνία με δακτύλιο

0 676 70 Εξασφαλίζει τη φωτεινή λειτουργία ή τη  
λειτουργία ένδειξης κατάστασης με  
2 τύπους πλήκτρων: συμβατικό ή στενό  
Κατανάλωση: 3 mA (ένδειξη κατάστασης),  
0,15 mA (φωτεινή λειτουργία)

### Άλλες λυχνίες

#### Για διακόπτη μεσαίο αλλέ-ρετούρ

6 650 90 Για φωτεινή λειτουργία 230 V~  
Κατανάλωση 0,15 mA

6 650 91 Για λειτουργία ένδειξης κατάστασης  
230 V~  
Κατανάλωση 3 mA

#### Ενδεικτικό για πρίζα ρεύματος

0 676 64 230 V~  
Κατανάλωση 2,4 mA  
Με 2 σύρματα για σύνδεση  
Ενδεικτικό με LED, διάρκεια ζωής  
10.000 ώρες περίπου

### Αρ. καταλ. Πλακίδια IP 44

#### Για φωτισμό - white

0 678 01 Για απλή λειτουργία φωτισμού:  
αλλέ-ρετούρ 10 AX αρ. καταλ. 0 670 01 ,  
απλός αρ. καταλ. 0 670 02 ή μπουτόν 6 A  
αρ. καταλ. 0 670 31 /32

0 678 02 Για διπλή λειτουργία φωτισμού:  
διπλός αλλέ-ρετούρ 10 AX  
αρ. καταλ. 0 670 01 (x2) , κομμιτατέρ  
αρ. καταλ. 0 670 02 (x2) ή διπλό μπουτόν 6 A  
αρ. καταλ. 0 670 31 / 32 (x2)

0 678 05 Για απλή λειτουργία φωτισμού με θέση  
επιγραφής:  
αλλέ-ρετούρ 10 AX αρ. καταλ. 0 670 01,  
ή μπουτόν 6 A αρ. καταλ. 0 670 31  
Γίνονται φωτεινοί με τις λυχνίες της διπλανής στήλης

#### Για πρίζες

Για πρίζα τύπου σούκο αρ. καταλ. 0 671 53/61

0 678 41  White

0 678 27  Ivory

### Πλαίσια IP 44

0 690 71  White - 1 θέσεως

0 690 81  Ivory - 1 θέσεως

0 690 72 2 θέσεων, αξονική απόσταση 71mm  
Στήριξη κάθετη ή οριζόντια σε βάση  
στήριξης αρ. καταλ. 0 802 51/61/69

### Κουτιά εξωτερικής τοποθέτησης

2 ρυθμιζόμενα ύψη (27 ή 40 mm)  
Δεν είναι συμβατά με τα πλαίσια Materials  
Διατίθενται με βίδες

#### Χρώμα white

0 802 41 1 θέσεως

0 802 42 2 θέσεων  
Οριζόντια ή κάθετα

#### Χρώμα titanium

0 802 44 1 θέσεως

0 802 45 2 θέσεων

**■ Φορτία ρυθμιστών και δυνατότητα ελέγχου από μπουτόν ή διακόπτη**

Αρ. καταλ.	Δυνατότητα σύνδεσης με μπουτόν	Φορτία ελέγχου								
		Πυράκτωσης	Ιωδίνης	Ιωδίνης με επαγ/κό μετασχ/τή	Ιωδίνης με ηλεκτρ/κό μετασχ/τή	Φθορισμού με ηλεκτρ/κό μετασχ/τή	Φθορισμού με επαγ/κό μετασχ/τή	CFLS dimmable	LEDS dimmable	Φθορισμού με μπαλάστ 1-10V
<b>0 670 83A</b>	√	3 - 125 W	3 - 125 W	3 - 125 VA	3 - 125 VA	3 - 125 VA	3 - 125 VA	3 - 125 VA <sup>(1)</sup>	3 - 125 VA <sup>(1)</sup>	-
<b>0 670 46/47/48</b>	√	5 - 300 W	5 - 300 W	5 - 300 VA	5 - 300 VA	5 - 300 VA	5 - 200 VA	5 - 75 VA <sup>(1)</sup>	5 - 75 VA <sup>(1)</sup>	-
<b>0 670 86A</b>	√	0 - 150 W	0 - 150 W	0 - 150 VA	0 - 150 VA	0 - 150 VA	0 - 150 VA	0 - 150 VA <sup>(2)</sup>	0 - 150 VA <sup>(2)</sup>	-
<b>0 670 80</b>	√	-	-	-	-	-	-	-	-	40 - 600 VA

\*Χρησιμοποιήστε μετασχηματιστές κατάλληλους για ηλεκτρονικούς διακόπτες

(1) Και έως 10 λαμπτήρες max

(2) Και έως 15 λαμπτήρες max

Για την καλή λειτουργία των ηλεκτρονικών μηχανισμών φωτισμού 2 καλωδίων, χωρίς ουδέτερο, με όλους τους λαμπτήρες (LEDs, CFLs, ιωδίνης ΠΧΤ με επαγωγικό ή ηλεκτρονικό μπαλάστ, ιωδίνης 230 V, σωλήνα φθορισμού, πυράκτωσης), συνιστάται η χρήση του αντισταθμιστή αρ. καταλ. 0 401 49, σελ. 279

**■ Διαστάσεις πλαισίων**

A x B x Γ (mm)	1 θέσης	2 θέσεων	3 θέσεων	4 θέσεων	5 θέσεων
Memories					
Mat	82 x 90 x 8,5	82 x 161 x 8,5	82 x 232 x 8,5	82 x 303 x 8,5	82 x 374 x 8,5
Anodised					
Metal	82 x 100 x 8,5	82 x 171 x 8,5	82 x 242 x 8,5	82 x 313 x 8,5	-
Mineral	82 x 100 x 8,5	82 x 170 x 8,5	82 x 242,5 x 8,5	82 x 313 x 8,5	-
Glass					
Wood	82 x 100 x 8,8	82 x 171 x 8,8	82 x 242 x 8,8	82 x 313 x 8,8	-
Corian®	83 x 100 x 9,1	83 x 171 x 9,1	83 x 242 x 9,1	83 x 313 x 9,1	-
Leather	83 x 100 x 10	83 x 171 x 10	83 x 242 x 10	83 x 313 x 10	-

A x B x Γ (mm)	Πλαίσιο 4/5 στοιχείων	Πλαίσιο μεγάλων διαστάσεων	Πλαίσιο 2 x 2 θέσεων	Πλαίσιο 2 x 3 θέσεων
Memories				
Mat	82 x 161 x 8,5	159 x 175 x 8,5	159 x 175 x 8,5	159 x 246 x 8,5
Anodised				
Metal	82 x 170 x 8,5	159 x 175 x 8,5	-	-
Mineral	82 x 170 x 8,5	159 x 175 x 8,5	-	-
Glass				
Wood	82 x 171 x 8,8	159 x 175 x 12,5	-	-
Corian®	83 x 171 x 9,1	-	-	-
Leather	83 x 171 x 10	159 x 175 x 12,5	-	-

## βάσεις στήριξης Batibox™

για διακοπτικό υλικό Celiane και Mosaic



0 802 51



0 802 52

Βάσεις στήριξης για τοποθέτηση διακοπτικού υλικού Celiane και Mosaic σε κουτιά Batibox (σελ. 280-281)  
Διατίθενται με ειδικό προστατευτικό κάλυμμα.  
Κατασκευασμένες από διπλό υλικό, που τους προσδίδει ενισχυμένη σκληρότητα.

Διαθέτουν διαχωριστικά που αφαιρούνται για την εγκατάσταση «μεγάλων» μηχανισμών (π.χ. προκαλωδιωμένες πρίζες)

### Αρ. καταλ. Βάσεις στήριξης με βίδες

0 802 51		Για 1 θέση - 2 στοιχεία
0 802 52		Για 2 θέσεις / 4-5 στοιχεία Τοποθέτηση οριζόντια ή κάθετη
0 802 53		Για 3 θέσεις / 6-8 στοιχεία Τοποθέτηση οριζόντια ή κάθετη
0 802 54		Για 4 θέσεις / 10 στοιχεία Τοποθέτηση οριζόντια ή κάθετη
0 802 64		2 x 2 θέσεις / 2 x 4/5 στοιχεία
0 802 66		2 x 3 θέσεις / 2 x 6/8 στοιχεία

### Βάσεις στήριξης με νύχια

0 802 61 Βάση στήριξης με νύχια  
Για 1 θέση - 2 στοιχεία  
Μήκος νυχιών : 27 mm

0 802 69 Βάση στήριξης με μακριά νύχια  
Για 1 θέση - 2 στοιχεία  
Μήκος νυχιών : 37 mm

## BATIBOX

# Κουτιά και βάσεις στήριξης διακοπών

Προϊόντα ειδικά σχεδιασμένα ώστε να δέχονται διακοπτικό υλικό Celiane και Mosaic.



Κουτί γυψοσανίδας



Κουτί τοίχου και γυψοσανίδας



Κουτί τοίχου



Κοινή βάση στήριξης



Mosaic



Celiane

### ΠΛΕΟΝΕΚΤΗΜΑΤΑ

#### ■ Ευελιξία

Διαχωριστικό που αφαιρείται για τη στήριξη «μεγάλων» λειτουργιών

#### ■ Τοποθέτηση οριζόντια ή κάθετη

Με την ίδια βάση στήριξης

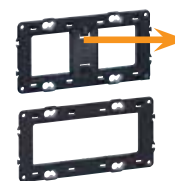

Μερική ή πλήρης ευελιξία



Πίνακας επιλογής κουτιών και βάσεων Celiane, σελ. 276-277

VALENA™ LIFE / ALLURE

# Μεταμορφώνει την καθημερινότητα

Κομψότητα και εμπνευσμένες καινοτομίες σε μία σύγχρονη και ταυτόχρονα διαχρονική σειρά. Πρωτοποριακός μηχανισμός, μοναδικά πλεονεκτήματα εγκατάστασης, πλούσια γκάμα λειτουργιών και αισθητικών, για να ικανοποιήσετε όλες τις απαιτήσεις των πελατών σας, εξασφαλίζοντας ταχύτητα και αποδοτικότητα στην εργασία σας!

## VALENA™ LIFE

### ΔΙΑΧΡΟΝΙΚΑ ΚΛΑΣΙΚΟ



WHITE



IVORY

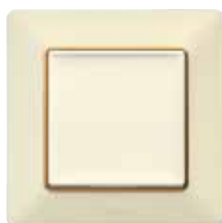

IVORY-GOLD



WHITE-CHROME



PEARL

### ΑΠΟΛΥΤΑ ΣΥΓΧΡΟΝΟ



ALUMINIUM



INOX STYLE

### ΤΟΛΜΗΡΑ ΕΚΦΡΑΣΤΙΚΟ



TERRACOTTA



ADRIA



LIME

### ΠΡΟΚΛΗΤΙΚΑ ΔΥΝΑΜΙΚΟ



COPPER STYLE



LIGHT WOOD



DARK WOOD



MATT BLACK



GRAPHITE





# VALENA™ ALLURE

## ΔΙΑΧΡΟΝΙΚΑ ΚΟΜΨΟ



WHITE



WHITE MIRROR



WHITE GLASS



PEARL

## ΜΟΝΑΔΙΚΑ ΤΟΛΜΗΡΟ



IVORY



ALUMINIUM



NARCIS CHROME



NARCIS GOLD

## ΦΥΣΙΚΑ ΕΚΛΕΠΤΥΣΜΕΝΟ



WALNUT



PALACE MARBLE



LEATHER



MATT BLACK



DARK STAINLESS STEEL



STAINLESS STEEL



## ΜΗΧΑΝΙΣΜΟΣ VALENA™ IN'MATIC

# Ασφαλής, στιβαρός, αξιόπιστος

### ΜΗΧΑΝΙΣΜΟΣ IP2X ΜΕ ΠΡΟΣΤΑΤΕΥΜΕΝΕΣ ΕΠΑΦΕΣ

Καμία επαφή με ενεργά μέρη κατά την εγκατάσταση

### ΜΕΓΑΛΥΤΕΡΑ ΠΛΗΚΤΡΑ ΑΚΡΟΔΕΚΤΩΝ

Ευκολότερη αποσύνδεση των καλωδίων από τους αυτόματους ακροδέκτες

### ΜΟΝΩΜΕΝΗ ΒΑΣΗ ΣΤΗΡΙΞΗΣ

Συνδυασμός μετάλλου και πλαστικού για μέγιστη στιβαρότητα και αποτελεσματική προστασία

### ΠΡΟΣΤΑΤΕΥΤΙΚΑ ΓΙΑ ΤΑ ΠΑΙΔΙΑ

προσαρμοσμένα στο μηχανισμό

### ΣΗΜΕΙΟ ΕΛΕΓΧΟΥ

Ελεύθερη πρόσβαση χωρίς να αφαιρείται ο μηχανισμός από το κουτί

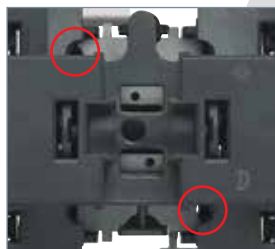

Λεπτομέρεια από απλό διακόπτη

### Νύχια με σύστημα διπλής συγκράτησης



- Δυνατότερο κράτημα, καλύτερη αντίσταση
- Νύχια απόλυτα καλυμμένα στην αρχική θέση για αποφυγή τραυματισμού των καλωδίων και των χεριών κατά την εγκατάσταση
- Γρήγορη και αυτόματη επαναφορά στην αρχική θέση



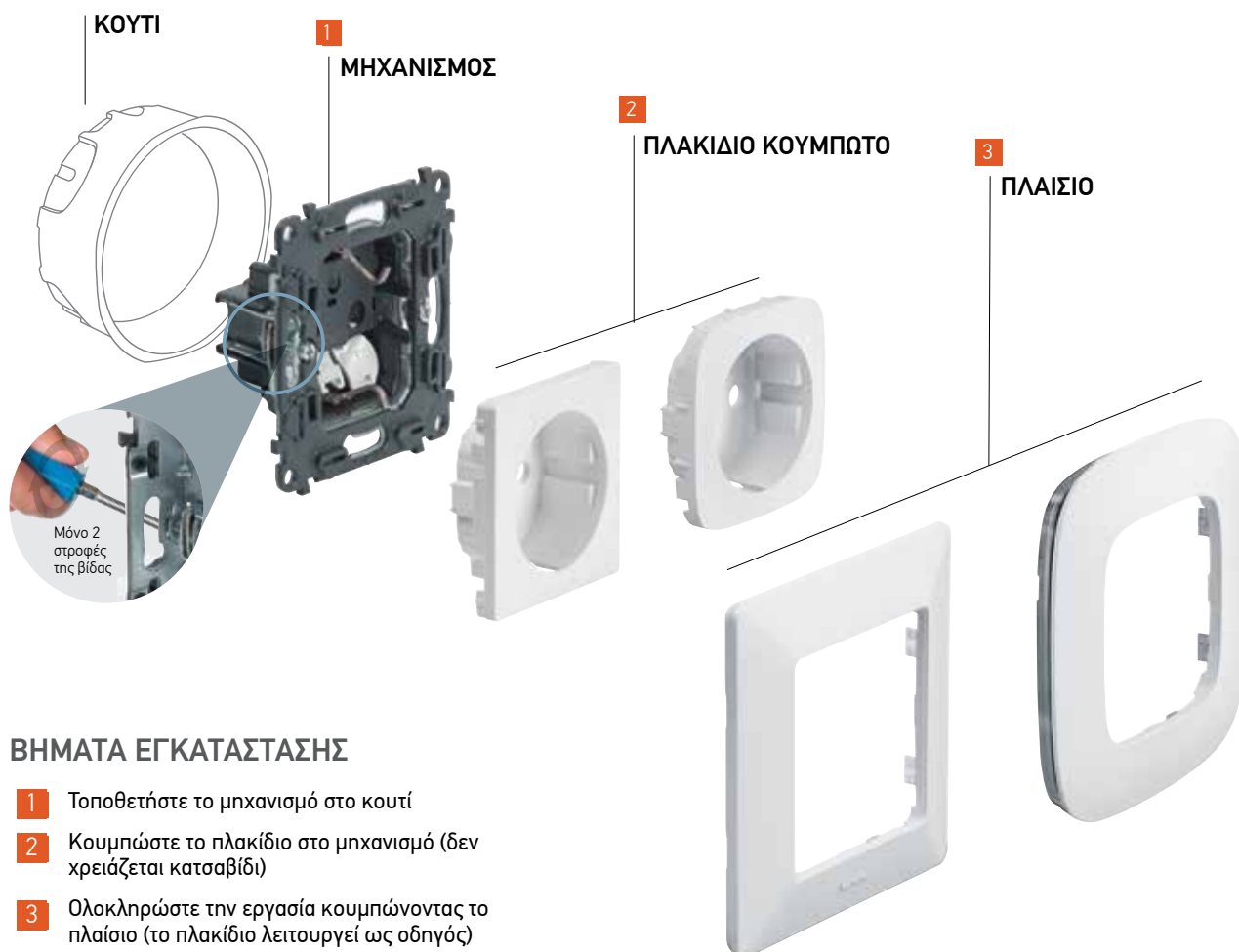

### ΒΗΜΑΤΑ ΕΓΚΑΤΑΣΤΑΣΗΣ

- 1 Τοποθετήστε το μηχανισμό στο κουτί
- 2 Κουμπώστε το πλακίδιο στο μηχανισμό (δεν χρειάζεται καταβίδι)
- 3 Ολοκληρώστε την εργασία κουμπώνοντας το πλαίσιο (το πλακίδιο λειτουργεί ως οδηγός)

#### Προστατευτικό κάλυμμα



Αυξημένη προστασία του μηχανισμού, ο οποίος μπορεί να χρησιμοποιηθεί χωρίς να αφαιρεθεί το προστατευτικό κάλυμμα (πριν την εγκατάσταση του πλαισίου)

#### Λυχνία LED κουμπωτή



Τεχνολογία LED: εξοικονόμηση ενέργειας και διάρκεια στο χρόνο

#### Αυτόματοι ακροδέκτες με έγχρωμη σήμανση στην είσοδο των καλωδίων



Γρήγορη και αξιόπιστη σύνδεση, εύκολη αποσύνδεση



# ΠΕΡΙΣΣΟΤΕΡΕΣ ΑΠΟ 150 ΛΕΙΤΟΥΡΓΙΕΣ ΠΡΟΣΑΡΜΟΖΟΝΤΑΙ ΑΡΜΟΝΙΚΑ ΚΑΙ ΕΥΚΟΛΑ ΠΑΝΤΟΥ!



ΠΡΙΖΑ ΦΟΡΤΙΣΗΣ USB



ΑΝΕΠΑΦΟΣ ΔΙΑΚΟΠΤΗΣ



ΠΡΙΖΑ RJ 11 + RJ 45



ΑΝΙΧΝΕΥΤΗΣ ΚΙΝΗΣΗΣ



ΠΑΤΗΤΟΣ ECO-ΡΥΘΜΙΣΤΗΣ



ΧΡΟΝΟΔΙΑΚΟΠΤΗΣ



ΠΡΙΖΑ HDMI 1.4



ΔΙΑΚΟΠΤΗΣ ΡΟΛΩΝ



## ...ΚΑΙ ΜΕ ΛΕΙΤΟΥΡΓΙΕΣ SMART HOME

Με τη σειρά διακοπών και πριζών Valena™ Life/Allure with Netatmo και τη δωρεάν εφαρμογή HOME+CONTROL της Legrand το σπίτι γίνεται "έξυπνο" και ελέγχεται από το διακόπτη, το smartphone και με φωνητικές εντολές

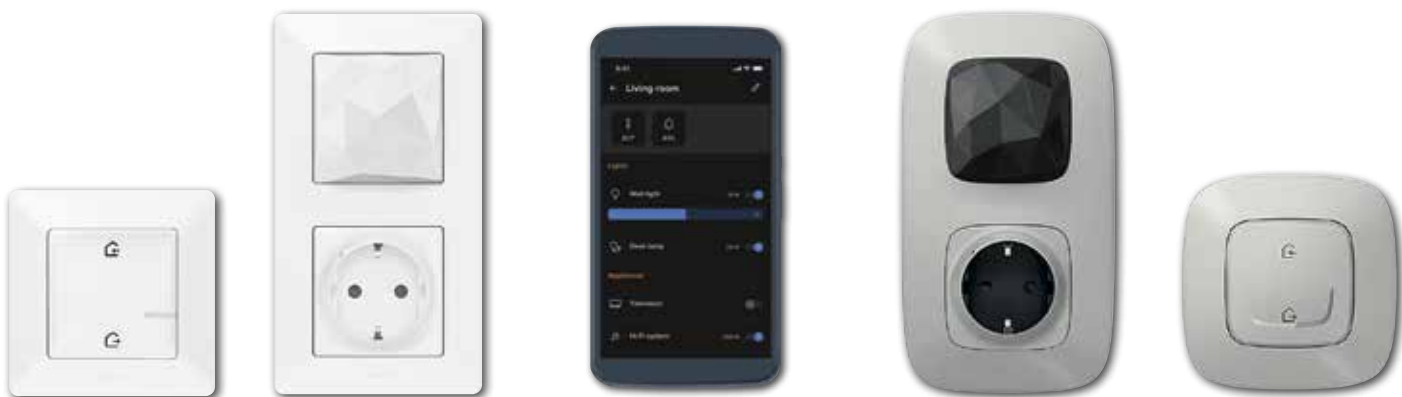

ΜΕ ΤΗ ΔΩΡΕΑΝ ΕΦΑΡΜΟΓΗ ΓΙΑ SMARTPHONES ΚΑΙ TABLETS HOME+CONTROL ΔΙΑΘΕΣΙΜΗ ΣΕ:



Μάθετε περισσότερα για το "έξυπνο" σπίτι της Legrand με Valena™ Life/Allure with Netatmo, σελ. 203

# Valena™ Life

πίνακας επιλογής μηχανισμών και πλακιδίων

ΜΗΧΑΝΙΣΜΟΙ VALENA IN'MATIC		VALENA LIFE ΠΛΑΚΙΔΙΑ			
		White	Ivory	Aluminium	Black Matt
<b>ΔΙΑΚΟΠΤΕΣ 10 AX - 250 V~</b>					
Απλός	7 520 01	7 550 00	7 550 01	7 550 02	7 560 02
Αλλέ-ρετούρ	7 520 06				
Μεσαίος αλλέ-ρετούρ	7 520 07				
Αλλέ-ρετούρ με ακροδέκτη ουδέτερου	7 520 10				
Αλλέ-ρετούρ με φωτεινή ένδειξη κατάστασης λειτουργίας και ακροδέκτη ουδέτερου	7 520 10+0 676 88	7 551 00	7 551 01	7 551 02	7 561 02
Διακόπτης φωτισμού και εξαερισμού με ουδέτερο	7 520 32	7 552 10	7 552 11	7 552 12	-
Χρονοδιακόπτης χωρίς ουδέτερο	7 520 61				
Απλός φωτεινός	7 520 01+0 676 84	7 551 00	7 551 01	7 551 02	7 561 02
Απλός με φωτεινή ένδειξη κατάστασης λειτουργίας	7 520 01+6 650 91				
Αλλέ-ρετούρ φωτεινός	7 520 06+0 676 86				
Μεσαίος αλλέ-ρετούρ φωτεινός	7 520 07+6 650 90				
Κομματαέρ	7 520 05	7 550 20	7 550 21	7 550 22	7 560 22
Διπλός αλλέ-ρετούρ	7 520 08				
Κομματαέρ φωτεινός	7 520 05+2x0 676 84	7 552 20	7 552 21	7 552 22	7 562 22
Διπλός αλλέ-ρετούρ φωτεινός	7 520 08+2x0 676 86				
Ανέπαφος διακόπτης 200W	-	7 521 92*	7 522 92*	7 523 92*	7 563 92*
Απλός τριπλός	7 520 03	7 550 30	7 550 31	7 550 32	7 560 32
<b>ΔΙΑΚΟΠΤΕΣ 16 AX - 250 V~</b>					
Αλλέ-ρετούρ	7 520 27	7 550 00	7 550 01	7 550 02	7 560 02
Αλλέ-ρετούρ φωτεινός	7 520 27+0 676 86	7 551 00	7 551 01	7 551 02	7 561 02
Διακόπτης διπολικός	7 520 02	7 551 20	7 551 21	7 551 22	7 561 22
<b>ΜΠΟΥΤΟΝ 6 A - 250 V~</b>					
Μπουτόν μεταγωγικό	7 520 11	7 550 00	7 550 01	7 550 02	7 560 02
Μπουτόν μεταγωγικό, με ένδειξη κουδούνι	7 520 11	7 550 10	7 550 11	7 550 12	7 560 12
Μπουτόν μεταγωγικό φωτεινό	7 520 11+0 676 86	7 551 00	7 551 01	7 551 02	7 561 02
Διπλό μπουτόν μεταγωγικό	7 520 18	7 550 20	7 550 21	7 550 22	7 560 22
Διπλό μπουτόν μεταγωγικό φωτεινό	7 520 18+2x0 676 86	7 552 20	7 552 21	7 552 22	7 562 22
Μπουτόν μεταγωγικό τραβηγτό	-	7 521 24*	7 522 24*	7 523 24*	-

\*διατίθεται με ενσωματωμένο πλακίδιο

Κωδικοί με κόκκινους χαρακτήρες: Νέα προϊόντα

ΜΗΧΑΝΙΣΜΟΙ VALENA IN'MATIC		VALENA LIFE ΠΛΑΚΙΔΙΑ			
		White	Ivory	Aluminium	Black Matt
<b>ΜΠΟΥΤΟΝ 6 A - 12 V<sub>~</sub></b>					
Μπουτόν φωτεινό	7 520 13 <sup>(1)</sup>	7 551 00	7 551 01	7 551 02	7 561 02
Μπουτόν φωτεινό με ένδειξη επιγραφής	7 520 11+0 676 87	7 551 10 <sup>(2)</sup>			
<b>ΡΥΘΜΙΣΤΕΣ 230 V<sub>~</sub> - 50 HZ</b>					
Περιστροφικός ρυθμιστής χωρίς ουδέτερο, 75 W LED	7 520 60	7 548 80	7 548 81	7 548 82	7 568 82
Eco ρυθμιστής Universal χωρίς ουδέτερο, 125 W LED	7 520 62A	7 548 90A	7 548 91A	7 548 92A	7 568 92A
Eco ρυθμιστής Universal με ουδέτερο, 150 W LED	7 519 90A	7 528 97A	7 528 98A	7 528 99A	7 568 72A
Ρυθμιστής για μπάλαστ 1-10 V, με ουδέτερο	7 520 67	7 548 90	7 548 91	7 548 92	7 568 92
<b>ΑΝΙΧΝΕΥΤΕΣ</b>					
Eco ανιχνευτής κίνησης 2 καλωδίων, χωρίς ουδέτερο, 2-100 W LED	-	7 521 70A*	7 522 70A*	7 523 70A*	-
Eco ανιχνευτής κίνησης 2 καλωδίων, χωρίς ουδέτερο 2-100 W LED με bypass	-	7 521 72A*	7 522 72A*	7 523 72A*	-
Eco ανιχνευτής κίνησης 3 καλωδίων, με ουδέτερο, 0-500 W LEDs	-	7 521 73A*	7 522 73A*	7 523 73A*	7 563 73A*
Ανιχνευτής διέλευσης	-	7 521 74*	7 522 74*	7 523 74*	-
<b>ΕΛΕΓΧΟΣ ΡΟΛΩΝ 10 A - 250 V<sub>~</sub></b>					
Διακόπτης ρολών	7 520 29	7 551 40	7 551 41	7 551 42	7 561 42
Μπουτόν ρολών	7 520 20				
<b>ΘΕΡΜΟΣΤΑΤΕΣ</b>					
Ηλεκτρονικός θερμοστάτης χώρου	-	7 521 33*	7 522 33*	7 523 33*	-
Θερμοστάτης ενδοδαπέδιας θέρμανσης	-	7 521 34*	7 522 34*	7 523 34*	-
<b>ΦΩΤΙΣΤΙΚΟ ΑΣΦΑΛΕΙΑΣ</b>					
Φωτιστικό ασφαλείας	-	7 520 69*	7 521 69*	7 522 69*	-
<b>ΔΙΑΚΟΠΤΗΣ ΞΕΝΟΔΟΧΕΙΟΥ</b>					
Ηλεκτρονικός καρτοδιακόπτης	7 520 25	7 551 60	7 551 61	7 551 62	7 551 68
<b>ΚΕΝΤΡΙΚΟΣ ΕΞΑΕΡΙΣΜΟΣ</b>					
Διακόπτης εξαερισμού 4 θέσεων	-	7 521 32*	7 522 32*	7 523 32*	-
<b>ΜΗΧΑΝΙΣΜΟΙ ΜΕ ΚΛΕΙΔΙ</b>					
Διακόπτης 2 θέσεων	-	7 521 25*	-	-	-

<sup>(1)</sup>περιλαμβάνεται το LED αρ. καταλ. 0 676 87. <sup>(2)</sup>διαφανές πλακίδιο με 3 χρωματιστές ετικέτες (white, ivory, aluminium).

\*διατίθεται με ενσωματωμένο πλακίδιο

# Valena™ Life

πίνακας επιλογής μηχανισμών και πλακιδίων

ΜΗΧΑΝΙΣΜΟΙ VALENA IN'MATIC		VALENA LIFE ΠΛΑΚΙΔΙΑ			
		White	Ivory	Aluminium	Black Matt
<b>ΠΡΙΖΕΣ 16 A - 250 V~</b>					
Πρίζα 2Π+Γ ασφαλείας, αυτόματοι ακροδέκτες	7 530 20	7 552 00 ή 7 548 40 (με καπάκι) ή 7 548 50 (με ενδεικτικό)	7 552 01 ή 7 548 41 (με καπάκι) ή 7 548 51 (με ενδεικτικό)	7 552 02 ή 7 548 42 (με καπάκι) ή 7 548 52 (με ενδεικτικό)	7 562 02 ή 7 568 42 (με καπάκι)
Πρίζα 2Π+Γ, αυτόματοι ακροδέκτες	7 530 21				
Πρίζα 2Π+Γ, ακροδέκτες με βίδες	7 530 25				
Διπλή πρίζα 2Π+Γ ασφαλείας, αυτόματοι ακροδέκτες	7 530 26	7 549 50	7 549 51	7 549 52	7 569 52
Πρίζα 2Π+Γ, IP44, ασφαλείας με καπάκι	7 531 19	Παραδίδεται με λευκό πλακίδιο			
Πρίζα 2Π+Γ, κόκκινη, ασφαλείας, UPS	7 531 31	Παραδίδεται με κόκκινο πλακίδιο			
Πρίζα 2Π+Γ, πορτοκαλί, ασφαλείας	7 532 29	Παραδίδεται με πορτοκαλί πλακίδιο			
Πρίζα 2Π+Γ, πράσινη, ασφαλείας	7 533 29	Παραδίδεται με πράσινο πλακίδιο			
<b>ΠΡΙΖΑ 2Π+Γ ΚΑΙ ΦΟΡΤΙΣΗΣ USB</b>					
Πρίζα 2Π+Γ ασφαλείας + USB C φόρτισης	-	7 531 35*	7 532 35*	7 533 35*	7 563 35*
<b>ΠΡΙΖΕΣ ΦΟΡΤΙΣΗΣ USB</b>					
Διπλή πρίζα φόρτισης USB Τύπου C+C - 3 A	-	7 531 07*	7 532 07*	7 533 07*	7 563 07*
Διπλή πρίζα φόρτισης USB Τύπου A+C - 3 A	-	7 531 06*	7 532 06*	7 533 06*	7 563 06*
Διπλή πρίζα φόρτισης USB Τύπου A+A - 2,4 A	-	7 531 12*	7 532 12*	7 533 12*	7 563 12*
Ασύρματος φορτιστής + επιπλέον πρίζα φόρτισης USB Τύπου A	-	7 531 14 Παραδίδεται με πλακίδιο σε χρώμα αλουμίνιο			
<b>ΠΡΙΖΕΣ ΤΗΛΕΟΡΑΣΗΣ - ΚΑΛΩΔΙΩΣΗ ΣΕ ΑΣΤΕΡΑ</b>					
Πρίζα TV-R-SAT	7 530 52	7 547 90	7 547 91	7 547 92	7 567 92
Πρίζα TV-SAT	7 530 57	7 548 20	7 548 21	7 548 22	-
Πρίζα TV	7 530 51	7 547 60	7 547 61	7 547 62	7 567 62
Πρίζα SAT τύπου F	7 530 50				
<b>ΠΡΙΖΑ TV + RJ 45 ΚΑΛΩΔΙΩΣΗ ΣΕ ΑΣΤΕΡΑ</b>					
Πρίζα TV 0-2400 MHz + RJ45 κατ. 6 UTP	7 530 55	7 548 30	7 548 31	7 548 32	7 568 32
<b>ΠΡΙΖΕΣ ΔΙΕΛΕΥΣΗΣ</b>					
Πρίζα TV	7 530 61	7 547 60	7 547 61	7 547 62	7 567 62
Πρίζα TV-R-SAT	7 530 65	7 547 90	7 547 91	7 547 92	7 567 92
<b>ΤΕΡΜΑΤΙΚΕΣ ΠΡΙΖΕΣ</b>					
Πρίζα TV	7 530 60	7 547 60	7 547 61	7 547 62	7 567 62
Πρίζα TV-R-SAT	7 530 64	7 547 90	7 547 91	7 547 92	7 567 92

\*διατίθεται με ενσωματωμένο πλακίδιο











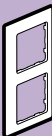
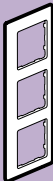
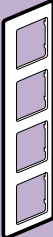
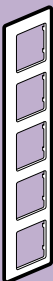
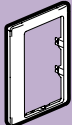







<b>ΜΗΧΑΝΙΣΜΟΙ VALENA IN'MATIC</b>		<b>VALENA LIFE ΠΛΑΚΙΔΙΑ</b>			
		White	Ivory	Aluminium	Black Matt
<b>ΠΡΙΖΕΣ ΠΛΗΡΟΦΟΡΙΚΗΣ RJ 45</b>					
Πρίζα RJ 45 κατ. 6 UTP - 1 εξόδου	7 530 42	7 554 10	7 554 11	7 554 12	7 564 12
Πρίζα RJ 45 κατ. 6A UTP - 1 εξόδου	7 530 44	ή 7 554 70 (με ετικέτα επιγραφής)	ή 7 554 71 (με ετικέτα επιγραφής)	ή 7 554 72 (με ετικέτα επιγραφής)	ή 7 564 72 (με ετικέτα επιγραφής)
Πρίζα RJ 45 κατ. 6A STP - 1 εξόδου	7 530 48				
Πρίζα RJ 45 κατ. 6 UTP - 2 εξόδων	7 530 43				
Πρίζα RJ 45 κατ. 6A UTP - 2 εξόδων	7 530 45	7 554 20 ή 7 554 80 (με ετικέτα επιγραφής)	7 554 21 ή 7 554 81 (με ετικέτα επιγραφής)	7 554 22 ή 7 554 82 (με ετικέτα επιγραφής)	7 564 22 (με ετικέτα επιγραφής)
Πρίζα RJ 45 κατ. 6A STP - 2 εξόδων	7 530 49				
Πρίζα RJ11+RJ45 κατ. 6 UTP - 2 εξόδων	7 530 32				
<b>ΠΡΙΖΕΣ ΤΗΛΕΦΩΝΟΥ</b>					
Πρίζα τηλεφώνου RJ 11	7 530 38	7 554 10	7 554 11	7 554 12	7 564 12
Διπλή πρίζα τηλεφώνου RJ 11	7 530 39	7 554 20	7 554 21	7 554 22	-
<b>ΠΡΙΖΕΣ ΗΧΕΙΩΝ</b>					
Πρίζα ηχείων απλή	7 530 72	7 553 60	7 553 61	7 553 62	7 563 62
Πρίζα ηχείων διπλή	7 530 78	7 553 70	7 553 71	7 553 72	7 563 72
<b>ΠΡΙΖΕΣ AUDIO / VIDEO</b>					
Πρίζα τριπλή RCA	7 530 75	7 547 20	7 547 21	7 547 22	-
Πρίζα HDMI τύπου A 1.3 προκαλωδιωμένη	-	7 531 75*	7 532 75*	7 533 75*	-
Πρίζα USB πληροφορικής προκαλωδιωμένη	7 530 82	7 547 50	-	7 547 52	-
<b>ΕΞΑΡΤΗΜΑΤΑ</b>					
Έξοδος καλωδίων με ακροδέκτες	7 530 33	7 547 30	7 547 31	7 547 32	7 567 32
Έξοδος καλωδίων χωρίς ακροδέκτες	7 530 34				
Κουτί επίτοιχης τοποθέτησης 1 θέσης	-	7 541 91	7 542 01	7 542 11	7 540 66
Κουτί επίτοιχης τοποθέτησης 2 θέσεων	-	7 541 92	7 542 02	7 542 12	7 540 67
Πλαίσιο και βάση στήριξης 4x2 στοιχείων	-	7 521 45	-	7 523 45	-
Πλαίσιο και βάση στήριξης 2x4x2 στοιχείων	-	7 521 46	-	7 523 46	-
Κενό κάλυμμα	-	7 551 80	7 551 81	7 551 82	7 540 68
Αντάπτορας για μηχανισμούς Mosaic™	-	7 521 44	-	7 523 44	-

\*διατίθεται με ενσωματωμένο πλακίδιο

## Valena™ Life

### πίνακας επιλογής πλαισίων και διαστάσεις

Τα πλαίσια μπορούν να τοποθετηθούν οριζόντια ή κάθετα

VALENA LIFE						
ΠΛΑΙΣΙΑ						
	1 θέσης	2 θέσεων	3 θέσεων	4 θέσεων	5 θέσεων	πλαίσιο διπλής σούκο
	Ύψος=86 mm Πλάτος=86 mm	Ύψος=157 mm Πλάτος=86 mm	Ύψος=228 mm Πλάτος=86 mm	Ύψος=299 mm Πλάτος=86 mm	Ύψος=370 mm Πλάτος=86 mm	Ύψος=114 mm Πλάτος=86 mm
White 	7 540 01	7 540 02	7 540 03	7 540 04	7 540 05	7 542 21
White/chrome 	7 540 31	7 540 32	7 540 33	7 540 34	7 540 35	-
Ivory 	7 540 41	7 540 42	7 540 43	7 540 44	7 540 45	7 542 31
Ivory/gold 	7 540 61	7 540 62	7 540 63	7 540 64	7 540 65	-
Terracotta 	7 540 71	7 540 72	7 540 73	7 540 74	7 540 75	-
Lime 	7 540 81	7 540 82	7 540 83	7 540 84	7 540 85	-
Adria 	7 540 91	7 540 92	7 540 93	7 540 94	7 540 95	-
Aluminium 	7 541 31	7 541 32	7 541 33	7 541 34	7 541 35	7 542 41
Black Matt 	7 542 51	7 542 52	7 542 53	7 542 54	7 542 55	7 542 61
Graphite  <b>N</b>	7 542 71	7 542 72	7 542 73	7 542 74	7 542 75	-
Pearl 	7 541 41	7 541 42	7 541 43	7 541 44	7 541 45	-
Inox style 	7 541 51	7 541 52	7 541 53	7 541 54	7 541 55	-
Copper style 	7 541 61	7 541 62	7 541 63	7 541 64	7 541 65	-
Dark wood 	7 541 71	7 541 72	7 541 73	7 541 74	7 541 75	-
Light wood 	7 541 81	7 541 82	7 541 83	7 541 84	7 541 85	-
ΠΛΑΙΣΙΑ ΜΕ ΕΤΙΚΕΤΤΑ ΕΠΙΓΡΑΦΗΣ ΟΡΙΖΟΝΤΙΑ						
White 	7 540 11	7 540 12	7 540 13	-	-	-
Ivory 	7 540 51	7 540 52	7 540 53	-	-	-
ΠΛΑΙΣΙΟ ΣΤΕΓΑΝΟΠΟΙΗΣΗΣ IP44 ΜΕ ΚΑΠΑΚΙ						
White 	7 540 21	-	-	-	-	-



ΜΗΧΑΝΙΣΜΟΙ VALENA IN'MATIC		VALENA ALLURE ΠΛΑΚΙΔΙΑ				
		White	Ivory	Aluminium	Black	Pearl
<b>ΔΙΑΚΟΠΤΕΣ 10 AX - 250 V~</b>						
Απλός	7 520 01	7 550 05	7 550 06	7 550 07	7 550 08	7 550 09
Αλλέ-ρετούρ	7 520 06					
Μεσαίος αλλέ-ρετούρ	7 520 07					
Αλλέ-ρετούρ με ακροδέκτη ουδέτερου	7 520 10					
Αλλέ-ρετούρ με φωτεινή ένδειξη κατάστασης λειτουργίας περιφερειακά & ακροδέκτη ουδ.	7 520 10+7 520 58 <sup>(1)</sup>					
Αλλέ-ρετούρ με φωτεινή ένδειξη κατάστασης λειτουργίας και ακροδέκτη ουδέτερου	7 520 10+0 676 88	7 550 85	7 550 86	7 550 87	7 550 88	7 550 89
Διακόπτης φωτισμού και εξαερισμού με ουδέτερο	7 520 32	7 552 15	7 552 16	7 552 17	7 552 18	7 552 19
Χρονοδιακόπτης χωρίς ουδέτερο	7 520 61					
Απλός φωτεινός	7 520 01+0 676 84	7 550 85	7 550 86	7 550 87	7 550 88	7 550 89
Απλός με φωτεινή ένδειξη κατάστασης λειτουργίας	7 520 01+6 650 91					
Αλλέ-ρετούρ φωτεινός	7 520 06+0 676 86					
Μεσαίος αλλέ-ρετούρ φωτεινός	7 520 07+6 650 90					
Αλλέ-ρετούρ φωτισμός περιφερειακά	7 520 06+7 520 57 <sup>(1)</sup>	7 550 05	7 550 06	7 550 07	7 550 08	7 550 09
Κομμοτατέρ	7 520 05	7 550 25	7 550 26	7 550 27	7 550 28	7 550 29
Διπλός αλλέ-ρετούρ	7 520 08					
Κομμοτατέρ φωτεινός	7 520 05+2x0 676 84	7 552 25	7 552 26	7 552 27	7 552 28	7 552 29
Διπλός αλλέ-ρετούρ φωτεινός	7 520 08+2x0 676 86					
Διπλός αλλέ-ρετούρ φωτισμός περιφερειακά	7 520 08+2x7 520 57 <sup>(1)</sup>	7 550 25	7 550 26	7 550 27	7 550 28	7 550 29
Απλός τριπλός	7 520 03	7 550 35	7 550 36	7 550 37	7 550 38	7 550 39
<b>ΔΙΑΚΟΠΤΕΣ 16 AX - 250 V~</b>						
Αλλέ-ρετούρ	7 520 27	7 550 05	7 550 06	7 550 07	7 550 08	7 550 09
Αλλέ-ρετούρ φωτισμός περιφερειακά	7 520 27+7 520 57 <sup>(1)</sup>					
Αλλέ-ρετούρ φωτεινός	7 520 27+0 676 86	7 550 85	7 550 86	7 550 87	7 550 88	7 550 89
Διακόπτης διπολικός	7 520 02	7 551 25	7 551 26	7 551 27	7 551 28	7 551 29
<b>ΜΠΟΥΤΟΝ 6 A - 250 V~</b>						
Μπουτόν μεταγωγικό	7 520 11	7 550 05	7 550 06	7 550 07	7 550 08	7 550 09
Μπουτόν μεταγωγικό, με ένδειξη κουδούνι	7 520 11	7 550 15	7 550 16	7 550 17	7 550 18	7 550 19
Μπουτόν μεταγωγικό φωτεινό	7 520 11+0 676 86	7 550 85	7 550 86	7 550 87	7 550 88	7 550 89

<sup>(1)</sup>ειδικό LED για περιφερειακό φωτισμό, χρησιμοποιείται το ίδιο πλακίδιο με τη μη φωτεινή λειτουργία

# Valena™ Allure

πίνακας επιλογής μηχανισμών και πλακιδίων

ΜΗΧΑΝΙΣΜΟΙ VALENA IN'MATIC		VALENA ALLURE ΠΛΑΚΙΔΙΑ				
		White	Ivory	Aluminium	Black	Pearl
<b>ΜΠΟΥΤΟΝ 6 A - 250 V<sup>~</sup> (συνέχεια)</b>						
Διπλό μπουτόν μεταγωγικό	7 520 18	7 550 25	7 550 26	7 550 27	7 550 28	7 550 29
Διπλό μπουτόν μεταγωγικό φωτεινό	7 520 18+2x0 676 86	7 552 25	7 552 26	7 552 27	7 552 28	7 552 29
<b>ΜΠΟΥΤΟΝ 6 A - 12 V<sup>~</sup></b>						
Μπουτόν φωτεινό	7 520 13 <sup>(1)</sup>	7 550 85	7 550 86	7 550 87	7 550 88	7 550 89
Μπουτόν φωτεινό με ένδειξη επιγραφής	7 520 11+0 676 87	7 551 15 <sup>(2)</sup>				
<b>ΡΥΘΜΙΣΤΕΣ 230 V<sup>~</sup> - 50 HZ</b>						
Περιστροφικός ρυθμιστής χωρίς ουδέτερο, 75 W LED	7 520 60	7 520 45	7 520 46	7 520 47	7 520 48	7 520 49
Eco ρυθμιστής Universal χωρίς ουδέτερο, 125 W LED	7 520 62A	7 520 85A	7 520 86A	7 520 87A	7 520 88A	7 520 89A
Eco ρυθμιστής Universal με ουδέτερο, 150 W LED	7 519 90A	7 520 90A	7 520 91A	7 520 92A	7 520 93A	7 520 94A
Ρυθμιστής για μπάλαστ 1-10 V, με ουδέτερο	7 520 67	7 520 85	7 520 86	7 520 87	7 520 88	7 520 89
<b>ΑΝΙΧΝΕΥΤΕΣ</b>						
Eco ανιχνευτής κίνησης 2 καλωδίων, χωρίς ουδέτερο, 2-100 W LED	-	7 527 70A*	7 528 70A*	7 529 70A*	-	-
<b>ΕΛΕΓΧΟΣ ΡΟΛΩΝ 10 A - 250 V<sup>~</sup></b>						
Διακόπτης ρολών	7 520 29	7 551 45	7 551 46	7 551 47	7 551 48	7 551 49
Μπουτόν ρολών	7 520 20					
<b>ΘΕΡΜΟΣΤΑΤΕΣ</b>						
Ηλεκτρονικός θερμοστάτης χώρου	7 520 33	7 553 15	7 553 16	7 553 17	7 553 18	7 553 19
Θερμοστάτης ενδοδαπέδιας θέρμανσης	7 520 34	7 553 25	7 553 26	7 553 27	7 553 28	7 553 29
<b>ΔΙΑΚΟΠΤΗΣ ΞΕΝΟΔΟΧΕΙΟΥ</b>						
Ηλεκτρονικός καρτοδιακόπτης	7 520 25	7 551 60	7 551 61	7 551 62	7 551 68	7 551 69
<b>ΚΕΝΤΡΙΚΟΣ ΕΞΑΕΡΙΣΜΟΣ</b>						
Διακόπτης εξαερισμού 4 θέσεων	-	7 551 75*	7 551 76*	7 551 77*	7 551 78*	7 551 79*
<b>ΜΗΧΑΝΙΣΜΟΙ ΜΕ ΚΛΕΙΔΙ</b>						
Διακόπτης 2 θέσεων	-	7 552 35*	-	-	-	-

<sup>(1)</sup>περιλαμβάνεται το LED αρ. καταλ. 0 676 87

<sup>(2)</sup>διαφανές πλακίδιο με 3 χρωματιστές ετικέτες (white, ivory, aluminium)

\*διατίθεται με ενσωματωμένο πλακίδιο

ΜΗΧΑΝΙΣΜΟΙ VALENA IN'MATIC		VALENA ALLURE ΠΛΑΚΙΔΙΑ				
		White	Ivory	Aluminium	Black	Pearl
<b>ΠΡΙΖΕΣ 16 A - 250 V~</b>						
Πρίζα 2Π+Γ ασφαλείας, αυτόματοι ακροδέκτες	7 530 20	7 552 05	7 552 06	7 552 07	7 552 08	7 552 09
Πρίζα 2Π+Γ, αυτόματοι ακροδέκτες	7 530 21	ή 7 548 45 (με καπάκι) ή 7 548 55 (με ενδεικτικό)	ή 7 548 46 (με καπάκι) ή 7 548 56 (με ενδεικτικό)	ή 7 548 47 (με καπάκι) ή 7 548 57 (με ενδεικτικό)	ή 7 548 48 (με καπάκι) ή 7 548 58 (με ενδεικτικό)	ή 7 548 49 (με καπάκι) ή 7 548 59 (με ενδεικτικό)
Πρίζα 2Π+Γ, ακροδέκτες με βίδες	7 530 25					
Διπλή πρίζα 2Π+Γ ασφαλείας	<b>7 530 26</b>	<b>7 549 55</b> (με ενσωματωμένο πλαίσιο)	<b>7 549 56</b> (με ενσωματωμένο πλαίσιο)	<b>7 549 57</b> (με ενσωματωμένο πλαίσιο)	<b>7 549 58</b> (με ενσωματωμένο πλαίσιο)	<b>7 549 59</b> (με ενσωματωμένο πλαίσιο)
Πρίζα 2Π+Γ, κόκκινη, ασφαλείας, UPS	7 531 32	Παραδίδεται με κόκκινο πλακίδιο				
<b>ΠΡΙΖΑ 2Π+Γ ΚΑΙ ΦΟΡΤΙΣΗΣ USB</b>						
Πρίζα 2Π+Γ τύπου σούκο και έξοδος USB τύπου C για φόρτιση συσκευών	-	7 530 05*	7 530 06*	7 530 07*	-	-
<b>ΠΡΙΖΕΣ USB</b>						
Διπλή πρίζα φόρτισης USB Τύπου C+C - 3 A	-	7 553 45*	7 553 46*	7 553 47*	-	-
Διπλή πρίζα φόρτισης USB Τύπου A+C - 3 A	-	7 549 65*	7 549 66*	7 549 67*	-	-
Διπλή πρίζα φόρτισης USB Τύπου A+A - 2,4 A	-	7 549 95*	7 549 96*	7 549 97*	7 549 98*	7 549 99*
<b>ΠΡΙΖΕΣ ΤΗΛΕΟΡΑΣΗΣ - ΚΑΛΩΔΙΩΣΗ ΣΕ ΑΣΤΕΡΑ</b>						
Πρίζα TV-R-SAT	7 530 52	7 547 95	7 547 96	7 547 97	7 547 98	7 547 99
Πρίζα TV-SAT	7 530 57	7 548 25	7 548 26	7 548 27	7 548 28	7 548 29
Πρίζα TV	7 530 51	7 547 65	7 547 66	7 547 67	7 547 68	7 547 69
Πρίζα SAT τύπου F	7 530 50					
<b>ΠΡΙΖΑ TV + RJ 45 ΚΑΛΩΔΙΩΣΗ ΣΕ ΑΣΤΕΡΑ</b>						
Πρίζα TV 0-2400 MHz + RJ45 κατ. 6 UTP	7 530 55	7 548 35	7 548 36	7 548 37	7 548 38	7 548 39
<b>ΠΡΙΖΕΣ ΔΙΕΛΕΥΣΗΣ</b>						
Πρίζα TV	7 530 61	7 547 65	7 547 66	7 547 67	7 547 68	7 547 69
Πρίζα TV-R-SAT	7 530 65	7 547 95	7 547 96	7 547 97	7 547 98	7 547 99
<b>ΤΕΡΜΑΤΙΚΕΣ ΠΡΙΖΕΣ</b>						
Πρίζα TV	7 530 60	7 547 65	7 547 66	7 547 67	7 547 68	7 547 69
Πρίζα TV-R-SAT	7 530 64	7 547 95	7 547 96	7 547 97	7 547 98	7 547 99

\*διατίθεται με ενσωματωμένο πλακίδιο

# Valena™ Allure

πίνακας επιλογής μηχανισμών και πλακιδίων

ΜΗΧΑΝΙΣΜΟΙ VALENA IN'MATIC		VALENA ALLURE ΠΛΑΚΙΔΙΑ				
		White	Ivory	Aluminium	Black	Pearl
<b>ΠΡΙΖΕΣ ΠΛΗΡΟΦΟΡΙΚΗΣ RJ 45</b>						
Πρίζα RJ 45 κατ. 6 UTP - 1 εξόδου	7 530 42	7 554 15	7 554 16	7 554 17	7 554 18	7 554 19
Πρίζα RJ 45 κατ. 6A UTP - 1 εξόδου	7 530 44	7 554 75 (με ετικέτα επιγραφής)	7 554 76 (με ετικέτα επιγραφής)	7 554 77 (με ετικέτα επιγραφής)	7 554 78 (με ετικέτα επιγραφής)	7 554 79 (με ετικέτα επιγραφής)
Πρίζα RJ 45 κατ. 6A STP - 1 εξόδου	7 530 48					
Πρίζα RJ 45 κατ. 6 UTP - 2 εξόδων	7 530 43					
Πρίζα RJ 45 κατ. 6A UTP - 2 εξόδων	7 530 45	7 554 25 ή 7 554 85 (με ετικέτα επιγραφής)	7 554 26 ή 7 554 86 (με ετικέτα επιγραφής)	7 554 27 ή 7 554 87 (με ετικέτα επιγραφής)	7 554 28 ή 7 554 88 (με ετικέτα επιγραφής)	7 554 29 ή 7 554 89 (με ετικέτα επιγραφής)
Πρίζα RJ 45 κατ. 6A STP - 2 εξόδων	7 530 49					
Πρίζα RJ11+RJ45 κατ. 6 UTP - 2 εξόδων	7 530 32					
<b>ΠΡΙΖΕΣ ΤΗΛΕΦΩΝΟΥ</b>						
Πρίζα τηλεφώνου RJ 11	7 530 38	7 554 15	7 554 16	7 554 17	7 554 18	7 554 19
Διπλή πρίζα τηλεφώνου RJ 11	7 530 39	7 554 25	7 554 26	7 554 27	7 554 28	7 554 29
<b>ΠΡΙΖΕΣ ΗΧΕΙΩΝ</b>						
Πρίζα ηχείων απλή	7 530 72	7 553 65	7 553 66	7 553 67	-	-
Πρίζα ηχείων διπλή	7 530 78	7 553 75	7 553 76	7 553 77	-	-
<b>ΠΡΙΖΕΣ AUDIO / VIDEO</b>						
Πρίζα τριπλή RCA	7 530 75	7 547 25	7 547 26	7 547 27	-	-
Πρίζα HDMI τύπου A 1.4 προκαλωδιωμένη	-	7 551 65*	7 551 66*	7 551 67*	-	-
Πρίζα USB πληροφορικής προκαλωδιωμένη	7 530 82	7 547 55	-	7 547 57	-	-
<b>ΕΞΑΡΤΗΜΑΤΑ</b>						
Έξοδος καλωδίων με ακροδέκτες	7 530 33	7 550 55	7 550 56	7 550 57	-	-
Έξοδος καλωδίων χωρίς ακροδέκτες	7 530 34					
Κουτί επίτοιχης τοποθέτησης 1 θέσης	-	7 555 51	7 555 61	7 555 71	-	-
Κουτί επίτοιχης τοποθέτησης 2 θέσεων	-	7 555 52	7 555 62	7 555 72	-	-
Κενό κάλυμμα	-	7 551 85	7 551 86	7 551 87	-	-

\*διατίθεται με ενσωματωμένο πλακίδιο

## Valena™ Allure

### πίνακας επιλογής πλαισίων και διαστάσεις

Τα πλαίσια μπορούν να τοποθετηθούν οριζόντια ή κάθετα.

VALENA ALLURE						
ΠΛΑΙΣΙΑ						
	1 θέσης	2 θέσεων	3 θέσεων	4 θέσεων	5 θέσεων	
<b>Διαστάσεις πλαισίων</b>	Ύψος=90 mm Πλάτος=92 mm	Ύψος=157 mm Πλάτος=92 mm	Ύψος=233 mm Πλάτος=92 mm	Ύψος=299 mm Πλάτος=92 mm	Ύψος=370 mm Πλάτος=92 mm	
<b>White</b>	7 543 01	7 543 02	7 543 03	7 543 04	7 543 05	
<b>Ivory</b>	7 543 11	7 543 12	7 543 13	7 543 14	7 543 15	
<b>Narcis chrome</b>	7 543 41	7 543 42	7 543 43	7 543 44	7 543 45	
<b>Narcis gold</b>	7 543 51	7 543 52	7 543 53	7 543 54	7 543 55	
<b>Aluminium</b>	7 543 91	7 543 92	7 543 93	7 543 94	7 543 95	
<b>Matt black</b>	7 544 01	7 544 02	7 544 03	7 544 04	7 544 05	
<b>Pearl</b>	7 544 11	7 544 12	7 544 13	7 544 14	7 544 15	
<b>Διαστάσεις πλαισίων</b>	Ύψος=91 mm Πλάτος=91 mm	Ύψος=163 mm Πλάτος=92 mm	Ύψος=234 mm Πλάτος=93 mm	Ύψος=306 mm Πλάτος=94 mm	Ύψος=377 mm Πλάτος=95 mm	
<b>White mirror</b>	7 544 21	7 544 22	7 544 23	7 544 24	7 544 25	
<b>Leather</b>	7 544 51	7 544 52	7 544 53	7 544 54	7 544 55	
<b>Walnut</b>	7 544 61	7 544 62	7 544 63	7 544 64	7 544 65	
<b>Stainless Steel</b>	<b>N</b> 7 542 81	7 542 82	7 542 83	7 542 84	7 542 85	
<b>Dark Stainless Steel</b>	<b>N</b> 7 542 91	7 542 92	7 542 93	7 542 94	7 542 95	
<b>Διαστάσεις πλαισίων</b>	Ύψος=90 mm Πλάτος=90 mm	Ύψος=162 mm Πλάτος=92 mm	Ύψος=233 mm Πλάτος=92 mm	Ύψος=304 mm Πλάτος=93 mm	Ύψος=374 mm Πλάτος=93 mm	
<b>Palace marble</b>	7 555 21	7 555 22	7 555 23	-	-	
<b>White glass</b>	7 555 41	7 555 42	7 555 43	7 555 44	7 555 45	
ΚΟΥΤΙΑ ΕΠΙΤΟΙΧΗΣ ΤΟΠΟΘΕΤΗΣΗΣ						
<b>White</b>	7 555 51	7 555 52	-	-	-	
<b>Ivory</b>	7 555 61	7 555 62	-	-	-	
<b>Aluminium</b>	7 555 71	7 555 72	-	-	-	

# Valena™ INMATIC μηχανισμοί

## διακόπτες και μπουτόν



7 521 92 + πλαίσιο  
Light Wood 7 541 81



7 520 05 + 7 550 25 + πλαίσιο  
White 7 543 01



7 520 07 + 7 552 72 + πλαίσιο  
Aluminium 7 541 31



7 520 05 + 7 560 22 + πλαίσιο  
Black 7 542 51



7 520 11 + 7 551 10 + πλαίσιο  
Teracotta 7 540 71



7 520 13 + 7 550 85 + πλαίσιο  
White Glass 7 555 41

Οι μηχανισμοί Valena In'Matic διαθέτουν μεταλλική βάση στήριξης και προσφέρονται με ειδικό διαφανές προστατευτικό κάλυμμα. Πίνακας επιλογής Valena Life/Allure πλακιδίων, **σελ. 293-296** και **298-301** και πλαισίων, **σελ. 297** και **302** αντίστοιχα

### Αρ. καταλ. Διακόπτες 10 AX – 250 V~

#### 7 520 01 Διακόπτης απλός



Με αυτόματους ακροδέκτες. Για φωτεινή λειτουργία χρησιμοποιείται το LED αρ. καταλ. 0 676 84. Για λειτουργία ένδειξης κατάστασης χρησιμοποιείται LED αρ. καταλ. 6 650 91

#### 7 520 06 Διακόπτης αλλέ ρετούρ



Με αυτόματους ακροδέκτες. Για φωτεινή λειτουργία χρησιμοποιείται το LED αρ. καταλ. 0 676 86. Για περιφερειακό φωτισμό χρησιμοποιείται το LED αρ. καταλ. 7 520 57 (μόνο για Valena Allure)

#### 7 520 05 Διακόπτης κομματοτέρ



Με αυτόματους ακροδέκτες. Για φωτεινή λειτουργία χρησιμοποιούνται 2 LED αρ. καταλ. 0 676 84

#### 7 520 08 Διακόπτης διπλός αλλέ ρετούρ



Με αυτόματους ακροδέκτες. Για φωτεινή λειτουργία χρησιμοποιούνται 2 LED αρ. καταλ. 0 676 86. Για περιφερειακό φωτισμό χρησιμοποιούνται 2 LED αρ. καταλ. 7 520 57 (μόνο για Valena Allure)

#### 7 520 07 Διακόπτης μεσαίος αλλέ ρετούρ



Ακροδέκτες με βίδες. Για φωτεινή λειτουργία χρησιμοποιείται το LED αρ. καταλ. 6 650 90

#### 7 520 10 Διακόπτης αλλέ ρετούρ με ακροδέκτη ουδέτερου



Με αυτόματους ακροδέκτες. Για φωτεινή λειτουργία χρησιμοποιείται το LED αρ. καταλ. 0 676 86. Για περιφερειακό φωτισμό χρησιμοποιείται το LED αρ. καταλ. 7 520 57 (μόνο για Valena Allure). Για λειτουργία ένδειξης κατάστασης χρησιμοποιείται το LED αρ. καταλ. 0 676 88. Για περιφερειακό φωτισμό ένδειξης κατάστασης χρησιμοποιείται το LED αρ. καταλ. 7 520 58 (μόνο για Valena Allure). Δυνατότητα σύνδεσης του LED ανάμεσα στους ακροδέκτες φάσης και ουδέτερου για αποφυγή του "ghost effect".

#### Ανέπαφος διακόπτης 10AX, 200W

Επιτρέπει το άναμμα / σβήσιμο του φωτισμού με ένα απλό πέρασμα του χεριού μπροστά από το διακόπτη. Απόσταση ανίχνευσης 6 cm περίπου. Μηχανισμός μικρού βάθους (<20 cm). Με Led για φωτεινή ένδειξη λειτουργίας (μπορεί να απενεργοποιηθεί). Μπορεί να λειτουργήσει με 4 τρόπους:  
Απλός διακόπτης: σύνδεση χωρίς ή με ουδέτερο  
Διακόπτης αλλέ-ρετούρ: σύνδεση με ουδέτερο Master/Slave: σύνδεση με ουδέτερο, έως 3 slave max  
Μπουτόν: σύνδεση με ουδέτερο για έλεγχο ρελέ ή μικροδιακόπτη "with Netatmo".  
Παραδίδεται με ενσωματωμένο πλακίδιο

7 521 92



□ White Valena Life

7 522 92



■ Ivory Valena Life

7 523 92



■ Aluminium Valena Life

7 563 92



■ Black Matt Valena Life

#### 7 520 03 Διακόπτης απλός τριπλός



Ακροδέκτες με βίδες

### Αρ. καταλ. Διακόπτες 10 AX – 250 V~ (συνέχεια)

#### 7 520 32 Διακόπτης φωτισμού και εξαερισμού, με ουδέτερο



Ακροδέκτες με βίδες. Επιτρέπει τη λειτουργία φωτισμού και εξαερισμού. Με το σβήσιμο του φωτισμού ο εξαερισμός συνεχίζει για χρονικό διάστημα ρυθμιζόμενο από 25s έως 15min. Φορτία ελέγχου:

- Ιωδίνης ΠΧΤ με επαγωγικό ή ηλεκτρονικό μετ/στή: 250VA
  - Ιωδίνης 230V και πυράκτωσης: 250W
  - Σωλήνες φθορισμού με μπάλαστ: 100VA
  - Εξαερισμός: 250VA
- Περιέχει Led για φωτεινή λειτουργία

#### 7 520 61 Χρονοδιακόπτης χωρίς ουδέτερο



Ακροδέκτες με βίδες. Χρονική ρύθμιση από 25s έως 15min. Φορτία ελέγχου:

- Ιωδίνης ΠΧΤ με επαγωγικό ή ηλεκτρονικό μετασχηματιστή: 400VA
  - Ιωδίνης 230V και πυράκτωσης: 1000W
  - Σωλήνες φθορισμού με μπάλαστ: 400VA
  - Εξαερισμός: 250VA
- Περιέχει Led για φωτεινή λειτουργία

### Διακόπτες 16 AX – 250 V~

#### 7 520 27 Διακόπτης αλλέ ρετούρ



Αυτόματοι ακροδέκτες. Για φωτεινή λειτουργία χρησιμοποιείται το LED αρ. καταλ. 0 676 86

#### 7 520 02 Διακόπτης διπολικός



Ακροδέκτες με βίδες

### Μπουτόν 6 A - 250 V~

#### 7 520 11 Μπουτόν μεταγωγικό



Αυτόματοι ακροδέκτες. Για φωτεινή λειτουργία χρησιμοποιείται το LED αρ. καταλ. 0 676 86. Γίνεται επιγραφής με κατάλληλο πλακίδιο και το LED αρ. καταλ. 0 676 87

#### 7 520 18 Μπουτόν διπλό μεταγωγικό



Αυτόματοι ακροδέκτες. Για φωτεινή λειτουργία χρησιμοποιούνται 2 LED αρ. καταλ. 0 676 86.

#### Μπουτόν μεταγωγικό τραβηχτό

Αυτόματοι ακροδέκτες. Παραδίδεται με πλακίδιο

7 521 24



□ White Valena Life

7 522 24

■ Ivory Valena Life

7 523 24

■ Aluminium Valena Life

### Μπουτόν φωτεινό 12 V

#### 7 520 13 Αυτόματοι ακροδέκτες



Περιέχει το LED αρ. καταλ. 0 676 87



LEGRAND CONFIG PRO

# Συνθέστε τα έργα σας γρήγορα και εύκολα

Η online εφαρμογή Legrand Config Pro σας βοηθά να προετοιμάζετε τις λίστες υλικών για τα έργα σας χωρίς λάθη και παραλείψεις.



- ✓ Προετοιμάστε
- ✓ Διαμορφώστε
- ✓ Φτιάξτε λίστα
- ✓ Χωρίς παραλείψεις
- ✓ Χωρίς λάθη

**Legrand**  
**CONFIG**  
**PRO**

ΜΕ ΤΗΝ ΕΦΑΡΜΟΓΗ LEGRAND CONFIG PRO, ΜΠΟΡΕΙΤΕ ΝΑ:

- διαμορφώσετε τα έργα σας όπως επιθυμείτε και να σχεδιάσετε τους χώρους σας επιλέγοντας τα κατάλληλα προϊόντα Legrand
- διαμορφώσετε τις συνθέσεις σας χωρίς λάθη, ακόμη και με πολλούς χρήστες
- χρησιμοποιήσετε μια βιβλιοθήκη προκαθορισμένων προτύπων ή να δημιουργήσετε τα δικά σας προσαρμοσμένα πρότυπα
- δημιουργήσετε παραλλαγές με διαφορετικές σειρές διακοπών ή αποχρώσεις διακοπών και να προτείνετε στους πελάτες σας ως εναλλακτικές προτάσεις
- εκτυπώσετε και να εξάγετε την πλήρη λίστα υλικών προς παραγγελία, χωρίς λάθη, χωρίς να ξεχάσετε κάποιο αναγκαίο εξάρτημα, στις σωστές ποσότητες!



Μάθετε περισσότερα για την εφαρμογή στο [www.legrand.gr](http://www.legrand.gr)  
Ή πηγαίνετε απευθείας στο [configpro.legrand.gr](http://configpro.legrand.gr)

## Valena™ IN'MATIC μηχανισμοί

ρυθμιστές έντασης φωτισμού



7 520 60 + 7 548 80+ πλαίσιο  
White 7 540 01



7 520 67 + 7 520 89+ πλαίσιο  
Black Matt 7 542 51

Οι μηχανισμοί Valena In'Matic διαθέτουν μεταλλική βάση στήριξης και προσφέρονται με ειδικό διαφανές προστατευτικό κάλυμμα. Πίνακας επιλογής Valena Life/Allure πλακιδίων, **σελ. 293-296** και **298-301** και πλαισίων, **σελ. 297** και **302** αντίστοιχα

### Αρ. καταλ. **Eco ρυθμιστές Universal**

Μπορούν να συνδυαστούν με ένα ή περισσότερα μη φωτεινά μπουτόν για ON/OFF /ρύθμιση από απόσταση. Ανάβει στο τελευταίο επίπεδο φωτεινότητας. Δυνατότητα καθορισμού κατώτερου και ανώτατου ορίου φωτεινότητας

Βάθος 35 mm  
Κατανάλωση σε ημερία: 0,005 W

#### Πατητός eco ρυθμιστής 2 καλωδίων, χωρίς ουδέτερο

7 520 62A



Για κάθε τύπο λαμπτήρων:  
- Dimmable LED & CFL: 3-125 W (έως 10 λαμπτ. max)  
- Αλογόνου, πυράκτωσης 230V: 3-125 W  
- Αλογόνου με ηλεκτρονικό ή επαγωγικό μετασχηματιστή: 3-125 VA

#### Πατητός eco ρυθμιστής 3 καλωδίων, με ουδέτερο

7 519 90A



Για κάθε τύπο λαμπτήρων:  
- Dimmable LED & CFL: 0-150 W (έως 15 λαμπτ. max)  
- Αλογόνου, πυράκτωσης 230V: 0-150 W  
- Αλογόνου με ηλεκτρονικό ή επαγωγικό μετασχηματιστή: 0-150 VA

### Ρυθμιστές 250 V~ - 50 Hz

7 520 60

#### Περιστροφικός ρυθμιστής χωρίς ουδέτερο



Για κάθε τύπο λαμπτήρων:  
- LED και CFL dimmable: 5 - 75W (10 λαμπτήρες max)  
- Ιωδίνης ΠΧΤ με επαγωγικό ή ηλεκτρονικό μετασχηματιστή: 5 - 300VA  
- Σωλήνας φθορισμού με μπάλαστ: 5 - 300VA  
- Ιωδίνης και πυράκτωσης 230V: 5 - 300W  
Όταν ανάβει, φτάνει σταδιακά (2 sec) στο τελευταίο (πριν το σβήσιμο) επίπεδο φωτεινότητας

#### Ρυθμιστής για μπάλαστ 1 - 10V, με ουδέτερο

7 520 67



Επιτρέπει τον έλεγχο και τη ρύθμιση λαμπτήρων με μπάλαστ 1-10V : 600 VA

### Αντισταθμιστής

0 401 49

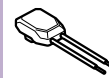

Επιτρέπει την καλή λειτουργία των ηλεκτρονικών μηχανισμών φωτισμού 2 καλωδίων, χωρίς ουδέτερο, με όλους τους λαμπτήρες (LEDs, CFLs, ιωδίνης ΠΧΤ με επαγωγικό ή ηλεκτρονικό μπάλαστ, ιωδίνης 230 V, σωλήνα φθορισμού, πυράκτωσης)  
Κατανάλωση σε ημερία: 0,2 W

Εάν οι λαμπτήρες LED τρεμοπαίζουν, το φαινόμενο οφείλεται στην ενσωματωμένη ηλεκτρονική τους μονάδα και όχι σε δυσλειτουργία του ρυθμιστή.

Για την εξάλειψη του φαινομένου, παρακαλούμε μειώστε το εύρος ρύθμισης του επιπέδου φωτεινότητας του ρυθμιστή (σύμφωνα με τις τεχνικές οδηγίες)  
Σε κάθε περίπτωση, συνιστάται η χρήση του αντισταθμιστή αρ. καταλ. 0 401 49

# Valena™ IN'MATIC μηχανισμοί

eco-ανιχνευτές κίνησης, ανιχνευτής διέλευσης



7 521 70A + πλαίσιο  
White Chrome 7 540 31



7 521 73A + 7 551 10+ πλαίσιο  
Teracotta 7 540 71



7 521 74 + πλαίσιο  
Pearl 7 541 41

Οι μηχανισμοί Valena In' Matic διαθέτουν μεταλλική βάση στήριξης και προσφέρονται με ειδικό διαφανές προστατευτικό κάλυμμα. Πίνακας επιλογής Valena Life/Allure πλακιδίων, **σελ. 293-296** και **298-301** και πλαισίων, **σελ. 297** και **302** αντίστοιχα

Συμβατοί με κάθε τύπο λαμπτήρα. Ανίχνευση IR, οριζόντια γωνία 170°, εμβέλεια 8 μ. Ρύθμιση χρόνου 5s έως 10 min  
Ρύθμιση φωτεινότητας 5 έως 1275 lux  
4 επίπεδα ευαισθησίας

## Αρ. καταλ. Eco-ανιχνευτής κίνησης 2 καλωδίων, χωρίς ουδέτερο, 2-100 W LED

Δέχεται φορτία:

- LEDs, CFLs : 2 έως 100W LED
  - Αλογόνου και πυράκτωσης 230 V : 2 έως 150 W
  - LEDs, CFLs, αλογόνου με επαγωγικό ή ηλεκτρονικό μετασχηματιστή : 2 έως 150 VA
- Εάν τοποθετηθούν περισσότεροι ανιχνευτές στο ίδιο κύκλωμα, το ελάχιστο φορτίο αλλάζει  
Δυνατότητα συνδυασμού με μπουτόν για χειροκίνητο έλεγχο από απόσταση, έως 10 max.  
Μπορεί να συνδυαστεί με χρονοδιακόπτη ράγας (σελ. 84). Τότε το αποδεκτό φορτίο εξαρτάται από τον χρονοδιακόπτη ράγας.  
Κατανάλωση σε ηρεμία < 0,01W

### Χωρίς λειτουργία by pass

- 7 521 70A  White Valena Life
- 7 522 70A  Ivory Valena Life
- 7 523 70A  Aluminium Valena Life
- 7 527 70A  White Valena Allure
- 7 528 70A  Ivory Valena Allure
- 7 529 70A  Aluminium Valena Allure

### Με λειτουργία bypass

- 7 521 72A  White Valena Life
- 7 522 72A  Ivory Valena Life
- 7 523 72A  Aluminium Valena Life

## Αρ. καταλ. Eco-ανιχνευτής κίνησης 3 καλωδίων με ουδέτερο, 0-500 W LED

Δέχεται φορτία:

- LEDs, CFLs : 0 έως 500 W LED
  - Αλογόνου και πυράκτωσης 230 V : 0 έως 2000 W
  - LEDs, CFLs, αλογόνου με επαγωγικό ή ηλεκτρονικό μετασχηματιστή : 0 έως 1000 VA
- Δυνατότητα παράλληλης σύνδεσης έως 10 ανιχνευτών  
Δυνατότητα συνδυασμού με μπουτόν για χειροκίνητο έλεγχο από απόσταση, έως 10 max.  
Λειτουργία master / slave (10 ανιχνευτές slave ανά 1 master)

Κατανάλωση σε ηρεμία < 0,015 W

- 7 521 73A  White Valena Life
- 7 522 73A  Ivory Valena Life
- 7 523 73A  Aluminium Valena Life
- 7 563 73A  Black Matt Valena Life

## Ανιχνευτής διέλευσης

Ακροδέκτες με βίδες. Παραδίδεται με πλακίδιο. Με το πέρασμα ενός ατόμου, ανιχνεύει την κίνηση και φωτίζει την οδευση. Φωτισμός με LEDS. Οριζόντια γωνία ανίχνευσης 180°, εμβέλεια 6m. Διαθέτει και ηχητικό σήμα που μπορεί να απενεργοποιηθεί.

- 7 521 74  White Valena Life



7 520 29 + 7 551 45 + πλαίσιο  
White 7 543 01



7 523 33 + πλαίσιο  
Aluminium 7 541 31



0 490 39



0 490 40



Home + Control

Οι μηχανισμοί Valena In'Matic διαθέτουν μεταλλική βάση στήριξης και προσφέρονται με ειδικό διαφανές προστατευτικό κάλυμμα. Πίνακας επιλογής Valena Life/Allure πλακιδίων, **σελ. 293-296** και **298-301** και πλαισίων, **σελ. 297** και **302** αντίστοιχα

### Αρ. καταλ. Έλεγχος ρολών 10 A - 250 V~

#### 7 520 29 Διακόπτης ρολών



Αυτόματοι ακροδέκτες

#### 7 520 20 Μπουτόν ρολών



Αυτόματοι ακροδέκτες  
Για τον απευθείας έλεγχο των ρολών

### Θερμοστάτες

Ακροδέκτες με βίδες

#### Ηλεκτρονικός θερμοστάτης χώρου

Χειριστήριο με ενδείξεις και επιλογές min και max των ρυθμιζόμενων παραμέτρων

Ρύθμιση θερμοκρασίας από 5°C έως 30°C (± 0,5°C)

Τροφοδοσία 230V – 50/60Hz.

Μία έξοδος με επαφή μη τροφοδοτούμενη

Κατάλληλος για συστήματα θέρμανσης ενδοδαπέδιας ή οροφής

Ικανότητα διακοπής:

8A – 250V ωμικό φορτίο, 2A – 250V επαγωγικό φορτίο,

Για χρήση σε πολύ χαμηλή τάση, ικανότητα διακοπής

από 1mA έως 500mA max, για 12 έως 48VA

και 12 έως 24V~

7 520 33 Δέχεται τα πλακίδια της σειράς Valena Allure (σελ. 299)



Παραδίδεται με ενσωματωμένο πλακίδιο Valena Life

7 521 33  White Valena Life

7 522 33  Ivory Valena Life

7 523 33  Aluminium Valena Life



#### Θερμοστάτης ενδοδαπέδιας θέρμανσης

Μία έξοδος με επαφή NO μη τροφοδοτούμενη

και LED. 16A - 230 V

Ρύθμιση θερμοκρασίας από 10°C έως 60° C

7 520 34 Δέχεται τα πλακίδια της σειράς Valena Allure (σελ. 299)



Παραδίδεται με ενσωματωμένο πλακίδιο Valena Life

7 521 34  White Valena Life

7 522 34  Ivory Valena Life

7 523 34  Aluminium Valena Life



### Αρ. καταλ. “Έξυπνος” θερμοστάτης Smarterther with Netatmo

Ο “έξυπνος” θερμοστάτης με τεχνολογία Wi-Fi, μαζί με την ειδική εφαρμογή Home + Control επιτρέπει τη ρύθμιση και την παρακολούθηση της θερμοκρασίας στο σπίτι με ακρίβεια. Για την εφαρμογή Home + Control απαιτείται η τελευταία έκδοση για iPhone, iPad, iPod και για Android έκδοση 5.0 ή μεταγενέστερη. Ο προγραμματισμός γίνεται εύκολα και απλά με τη χρήση της εφαρμογής.

Διαθέτει επιφάνεια αφής όπου εμφανίζεται η θερμοκρασία και το επίπεδο υγρασίας του χώρου και απ’ όπου μπορεί να ρυθμιστεί η επιθυμητή θερμοκρασία και να ενεργοποιηθεί η λειτουργία Boost: ενεργοποίηση της θέρμανσης ή της ψύξης για ένα χρονικό διάστημα (30, 60 ή 90 λεπτά) ανεξάρτητα από τη θερμοκρασία του χώρου ή το επιλεγμένο πρόγραμμα.

Μέσω της εφαρμογής διατίθενται οι δυνατότητες:

- λειτουργία Away αν πρόκειται να λείψετε από το σπίτι για σύντομο χρονικό διάστημα (θερμοκρασία 12° C για λειτουργία θέρμανσης ή εντελώς κλειστός για λειτουργία ψύξης) ανεξάρτητα από το επιλεγμένο πρόγραμμα

- λειτουργία Frost-guard αν πρόκειται να λείψετε από το σπίτι για μεγάλο χρονικό διάστημα το χειμώνα (θερμοκρασία ασφαλείας 7° C), ανεξάρτητα από το επιλεγμένο πρόγραμμα

- εμφάνιση στην οθόνη της θερμοκρασίας του χώρου και του χρόνου λειτουργίας του συστήματος θέρμανσης / ψύξης

Συμβατός με κάθε σύστημα διαχείρισης θερμοκρασίας (θέρμανση, εξαερισμός, κλιματισμός) που λειτουργεί με εντολή ON/OFF όπως, π.χ. τοπική ηλεκτροβάννα σε εγκατάσταση αυτόνομης θέρμανσης.

Συμβατός με τις Πρόσθετες Smart Βαλβίδες Καλοριφέρ Netatmo

Μπορεί να ελεγχθεί με τους φωνητικούς βοηθούς Google Assistant, Siri και Alexa (προς το παρόν οι φωνητικοί βοηθοί λειτουργούν μόνο στην αγγλική γλώσσα)

#### Τοποθέτηση χωνευτή

Τοποθετείται σε κουτί διακόπτη ελάχιστου βάρους 40 mm

Συνιστώμενα κουτιά τοίχου: αρ. καταλ. 0 801 41/51, 503E

Συνιστώμενα κουτιά γυψοσανίδας: αρ. καταλ. 0 800 41/51, PB502N, PB503N

1 έξοδος, σύνδεση με 2 καλώδια στα 230 V~

0 490 38  Χρώμα λευκό

0 490 39  Χρώμα μαύρο

XM8002  Χρώμα Sand

#### Τοποθέτηση επίτοιχη

2 έξοδοι, σύνδεση με 2 καλώδια στα 230 V~

0 490 40 Χρώμα λευκό



Smarterther AC with Netatmo για έλεγχο κλιματιστικών,  
**σελ. 221**



Δωρεάν εφαρμογή Home + Control διαθέσιμη  
σε **Google Play** και **Apple Store**



## Valena™ INMATIC μηχανισμοί

φωτιστικό ασφαλείας, έλεγχος εξαερισμού, καρτοδιακόπτης, μηχανισμοί με κλειδί



7 520 69 + πλαίσιο  
Pearl 7 541 41



7 521 32 + + πλαίσιο  
White Chrome 7 540 31



7 520 25 + 7 551 60 + πλαίσιο  
Lime 7 540 81



7 521 25 + + πλαίσιο  
White 7 540 01

Οι μηχανισμοί Valena In'Matic διαθέτουν μεταλλική βάση στήριξης και προσφέρονται με ειδικό διαφανές προστατευτικό κάλυμμα. Πίνακας επιλογής Valena Life/Allure πλακιδίων, **σελ. 293-296** και **298-301** και πλαισίων, **σελ. 297** και **302** αντίστοιχα

### Αρ. καταλ. Φωτιστικό ασφαλείας

Ακροδέκτες με βίδες  
Παραδίδεται με πλακίδιο.  
Ανάβει σε περίπτωση διακοπής ρεύματος. Με δυνατότητα ρύθμισης της έντασης του φωτισμού.  
Μπορεί να αποσπαστεί και να λειτουργήσει ως φακός  
Αυτονομία 2 ώρες

- 7 520 69  White Valena Life  
7 521 69  Ivory Valena Life  
7 522 69  Aluminium Valena Life

### Αρ. καταλ. Διακόπτης Ξενοδοχείου

- 7 520 25 **Ηλεκτρονικός καρτοδιακόπτης**  
Τροφοδοσία 230 V, 50/60Hz  
Ακροδέκτες με βίδες.  
Για την ενεργοποίηση ενός κυκλώματος με την εισοδο μιας κάρτας.  
Διαθέτει χρονοκαθυστερήση 30s από την αφαίρεση της κάρτας.  
Δέχεται κάρτες πλάτους 54 mm max (δεν περιλαμβάνονται).  
Μπορεί να χρησιμοποιηθεί η κάρτα με αρ. καταλ. 0 898 06.

### Έλεγχος εξαερισμού

**Διακόπτης εξαερισμού 4 θέσεων**  
Ακροδέκτες με βίδες  
Παραδίδεται με πλακίδιο  
Περιστροφικό πλήκτρο 4 θέσεων 0-1-2-3  
AC 23A: 2,5 kW, AC 21A: 20A

- 7 521 32  White Valena Life  
7 522 32  Ivory Valena Life  
7 523 32  Aluminium Valena Life  
7 551 75  White Valena Allure  
7 551 76  Ivory Valena Allure  
7 551 77  Aluminium Valena Allure  
7 551 78  Black Valena Allure  
7 551 79  Pearl Valena Allure

### Μηχανισμοί με κλειδί

Παραδίδονται με πλακίδιο. Δέχονται την ευρωπαϊκή κλειδαριά αρ. καταλ. 0 697 95 (δεν περιλαμβάνεται)

- Διακόπτης 2 θέσεων**  
2 επαφές NO - 6A - 230V~  
7 521 25  White Valena Life  
7 552 35  White Valena Allure



# Valena™ INMATIC μηχανισμοί

πρίζες ρεύματος, πρίζες φόρτισης USB



7 530 20 + 7 552 07 + πλαίσιο  
Aluminium 7 543 91



7 530 20 + 7 562 02 + πλαίσιο  
Black Matt 7 542 51



7 530 26 + 7 549 52 + πλαίσιο  
Aluminium 7 542 41



7 530 26 + πλαίσιο  
White 7 549 55



7 531 35 + πλαίσιο  
Light Wood 7 541 81

Οι μηχανισμοί Valena In'Matic διαθέτουν μεταλλική βάση στήριξης και προσφέρονται με ειδικό διαφανές προστατευτικό κάλυμμα. Πίνακας επιλογής Valena Life/Allure πλακιδίων, **σελ. 293-296** και **298-301** και πλαισίων, **σελ. 297** και **302** αντίστοιχα

## Αρ. καταλ. Πρίζες 16 A - 250 V~

7 530 20 **Πρίζα 2Π+Γ ασφαλείας**  
Αυτόματοι ακροδέκτες  
Δέχεται το ενδεικτικό LED αρ. καταλ. 0 676 64

7 530 21 **Πρίζα 2Π+Γ**  
Αυτόματοι ακροδέκτες  
Δέχεται το ενδεικτικό LED αρ. καταλ. 0 676 64

7 530 25 **Ακροδέκτες με βίδες**  
Δέχεται το ενδεικτικό LED αρ. καταλ. 0 676 64

7 531 31 **Πρίζα 2Π+Γ κόκκινη, ασφαλείας, UPS**  
Αυτόματοι ακροδέκτες. Παραδίδεται με το πλακίδιο.  
Δέχεται το εξάρτημα αρ. καταλ. 0 502 99.

7 531 32 **Valena Life**  
**Valena Allure**

7 532 29 **Πρίζα 2Π+Γ πορτοκαλί, ασφαλείας**  
Αυτόματοι ακροδέκτες. Παραδίδεται με το πλακίδιο

7 533 29 **Πρίζα 2Π+Γ πράσινη, ασφαλείας**  
Αυτόματοι ακροδέκτες. Παραδίδεται με το πλακίδιο

7 531 19 **Πρίζα 2Π+Γ ασφαλείας, με καπάκι, IP44**  
Αυτόματοι ακροδέκτες. Παραδίδεται με το πλακίδιο

7 530 26 **Διπλή πρίζα 2Π+Γ ασφαλείας**  
Με αυτόματους ακροδέκτες, 16 A - 250 V~  
Τοποθετείται σε μονό κουτί διακόπτη.

**Πρίζα 2Π+Γ με USB φόρτισης Τύπου C**  
Πρίζα 2Π+Γ με προστασία για τα παιδιά, 16 A, 250 V και  
θύρα φόρτισης USB τύπου C, 5 V, 1,5 A για γρήγορη  
φόρτιση smartphones, tablets, MP3 & MP4 players  
Αυτόματοι ακροδέκτες  
Εγκατάσταση σε κουτί ελάχιστου βάθους 40mm  
Παραδίδεται με το πλακίδιο

7 531 35 **White Valena Life**  
7 532 35 **Ivory Valena Life**  
7 533 35 **Aluminium Valena Life**

7 530 05 **White Valena Allure**  
7 530 06 **Ivory Valena Allure**  
7 530 07 **Aluminium Valena Allure**

## Αρ. καταλ. Πρίζες φόρτισης USB Τύπου C

5 V-3 A, 15 W. Σύμφωνα με το πρότυπο IEC 626804-1-3  
Για τη γρήγορη φόρτιση smartphones, tablets, MP3  
& MP4 players. Σύμφωνα με την ευρωπαϊκή οδηγία για την  
ομογενοποίηση των προτύπων για τη φόρτιση κινητών  
συσκευών και τον περιορισμό των φορτιστών.  
Κατανάλωση σε standby <0,07 W.  
Εγκατάσταση σε κουτί ελάχιστου βάθους 40mm

### Διπλή πρίζα φόρτισης USB Τύπου C+C

7 531 07 **White Valena Life**  
7 532 07 **Ivory Valena Life**  
7 533 07 **Aluminium Valena Life**  
7 553 45 **White Valena Allure**  
7 553 46 **Ivory Valena Allure**  
7 553 47 **Aluminium Valena Allure**

### Διπλή πρίζα φόρτισης USB Τύπου A+Τύπου C

7 531 06 **White Valena Life**  
7 532 06 **Ivory Valena Life**  
7 533 06 **Aluminium Valena Life**  
7 549 65 **White Valena Allure**  
7 549 66 **Ivory Valena Allure**  
7 549 67 **Aluminium Valena Allure**

## Πρίζες φόρτισης USB Τύπου A

Παραδίδονται με το πλακίδιο.  
Διατίθενται χωρίς καλώδιο φόρτισης

### Διπλή πρίζα φόρτισης USB Τύπου A+A

5 V - 2,4 A, 12 W. Σύμφωνα με το πρότυπο IEC 62684-2011-01  
Για τη γρήγορη φόρτιση smartphones, tablets, MP3  
& MP4 players. Σύμφωνα με την ευρωπαϊκή οδηγία για την  
ομογενοποίηση των προτύπων για τη φόρτιση κινητών  
συσκευών και τον περιορισμό των φορτιστών.  
Κατανάλωση σε standby <0,06 W  
Εγκατάσταση σε κουτί ελάχιστου βάθους 40mm

7 531 12 **White Valena Life**  
7 532 12 **Ivory Valena Life**  
7 533 12 **Aluminium Valena Life**

7 549 95 **White Valena Allure**  
7 549 96 **Ivory Valena Allure**  
7 549 97 **Aluminium Valena Allure**  
7 549 98 **Black Valena Allure**  
7 549 99 **Pearl Valena Allure**

# Valena™ INMATIC μηχανισμοί

πρίζες τηλεόρασης, τηλεφώνου, πληροφορικής



7 530 65 + 7 547 99 + πλαίσιο Pearl 7 544 11



7 530 55 + 7 568 32 + πλαίσιο Black Matt 7 542 51



7 530 60 + 7 547 65 + πλαίσιο Narcis Chrome 7 543 41



7 530 38 + 7 554 12 πλαίσιο Aluminium 7 541 31



7 530 49 + 7 564 22 + πλαίσιο Black Matt 7 542 51

Οι μηχανισμοί Valena In'Matic διαθέτουν μεταλλική βάση στήριξης και προσφέρονται με ειδικό διαφανές προστατευτικό κάλυμμα. Πίνακας επιλογής Valena Life/Allure πλακιδίων, **σελ. 293-296** και **298-301** και πλαισίων, **σελ. 297** και **302** αντίστοιχα

## Αρ. καταλ. Πρίζες τηλεόρασης - καλωδίωση σε αστέρα

Η καλωδίωση τύπου αστέρα (εξχωριστό καλώδιο από κάθε πρίζα) προσφέρει εικόνα υψηλής ποιότητας. Σύμφωνα με τα ευρωπαϊκά πρότυπα EN 50083-4 και EN 50083-2. HDTV συμβατό: μικρή απώλεια (<1,5dB) LTE ready, με ειδικό περίβλημα για προστασία από πιθανές παρεμβολές των δικτύων 3G & 4G της κινητής τηλεφωνίας. Κονέκτορας αρσενικός TV  $\varnothing$  9,5mm Κονέκτορας θηλυκός R  $\varnothing$  9,5mm Κονέκτορας τύπου F για SAT Συνιστώμενο ομοαξονικό καλώδιο: 17VATC Οπτικός έλεγχος της σύνδεσης

7 530 52



Πρίζα TV-R-SAT  
TV: 5-68/120-862 MHz  
R: 87.5 - 108 MHz  
SAT: 950-2400 MHz

7 530 57



Πρίζα TV-SAT  
TV: 5-68/120-862 MHz  
SAT: 950-2400 MHz

7 530 51



Πρίζα TV  
Κονέκτορας αρσενικός  $\varnothing$  9,5mm  
TV: 0-2400 MHz

7 530 50



Πρίζα SAT τύπου "F"  
SAT: 0-2400 MHz

## Πρίζες τηλεόρασης - καλωδίωση σε σειρά

Συναντάται κυρίως σε αντικαταστάσεις παλαιών συστημάτων. Συνήθως απαιτείται ενισχυτής σήματος. Κονέκτορας αρσενικός TV  $\varnothing$  9,5mm. Κονέκτορας θηλυκός R  $\varnothing$  9,5mm. Κονέκτορας τύπου F για SAT. Συνιστώμενο ομοαξονικό καλώδιο: 17/19VATC. Οπτικός έλεγχος της σύνδεσης

### Πρίζες διέλευσης

Απώλεια 14 dB

7 530 65



Πρίζα TV-R-SAT  
TV: 5-68/120-862 MHz  
R: 87.5-108 MHz  
SAT: 950-2400 MHz

7 530 61



Πρίζα TV  
Κονέκτορας αρσενικός  $\varnothing$  9,5mm  
TV: 0-862 MHz

### Πρίζες τερματικές

Απώλεια 10 dB

7 530 64



Πρίζα TV-R-SAT  
TV: 5-68/120-862 MHz  
R: 87.5-108 MHz  
SAT: 950-2400 MHz

7 530 60



Πρίζα TV  
Κονέκτορας αρσενικός  $\varnothing$  9,5mm  
TV: 0-862 MHz

## Αρ. καταλ. Πρίζα TV + RJ 45 - καλωδίωση σε αστέρα

7 530 55



**Πρίζα TV + RJ45 UTP κατ. 6**  
TV: 0-2400 MHz  
RJ45: για σύνδεση σε εξωτερική συσκευή (κονσόλα παιχνιδιών, multimedia server) για πρόσβαση στο internet και Video on demand. Συνδέεται με ομοαξονικό καλώδιο + καλώδιο UTP κατ. 6 (ή 5ε)

## Πρίζες τηλεφώνου RJ11

Γρήγορη σύνδεση με κονέκτορα 1/4 στροφής

7 530 38



Πρίζα RJ 11

7 530 39



Πρίζα RJ 11 διπλή

## Πρίζες πληροφορικής RJ 45

Πρίζες με κονέκτορα LCS<sup>2</sup> για γρήγορη σύνδεση χωρίς εργαλείο. Σήμανση των επαφών με διπλό χρωματικό κώδικα 568 A και B και σχέδιο καλωδίωσης. Δέχονται καλώδια AWG 22 single core έως AWG26 και AWG multicore. Σύμφωνα με τα πρότυπα ISO/IEC 11801 εκδ. 2-2, EN 50173-1 και TIA/EIA 568 C2

### Πρίζες RJ 45 κατηγορίας 6 A

7 530 44



Πρίζα UTP - 1 έξοδος

7 530 45



Πρίζα UTP - 2 έξοδοι

7 530 48



Πρίζα STP - 1 έξοδος

7 530 49



Πρίζα STP - 2 έξοδοι

### Πρίζες RJ 45 κατηγορίας 6

7 530 42



Πρίζα UTP - 1 έξοδος

7 530 43



Πρίζα UTP - 2 έξοδοι

## Πρίζα RJ11 + RJ 45 UTP κατ. 6

7 530 32



2 έξοδοι, 1 για τηλέφωνο και 1 για πληροφορική



Οι πρίζες πληροφορικής δέχονται απλό πλακίδιο ή πλακίδιο με ετικέτα επιγραφής, βλ. πίνακα επιλογής, **σελ. 296, 301**



## Valena™ IN'MATIC μηχανισμοί

πρίζες ηχείων, USB πληροφορικής, HDMI, RCA και έξοδοι καλωδίων



7 531 75 + πλαίσιο  
Lime 7 540 81



7 530 75 + 7 547 25 + πλαίσιο  
White glass 7 555 41



7 530 78 + 7 563 72  
+ πλαίσιο Black Matt 7 542 51

Οι μηχανισμοί Valena In'Matic διαθέτουν μεταλλική βάση στήριξης και προσφέρονται με ειδικό διαφανές προστατευτικό κάλυμμα. Πίνακας επιλογής Valena Life/Allure πλακιδίων, **σελ. 293-296** και **298-301** και πλαισίων, **σελ. 297** και **302** αντίστοιχα

### Αρ. καταλ. Πρίζες ηχείων

Ακροδέκτες 4 mm<sup>2</sup>







7 530 72  Πρίζα ηχείων απλή

7 530 78  Πρίζα ηχείων διπλή

### Πρίζα HDMI τύπου A

Παραδίδεται με πλακίδιο  
Ακροδέκτες με βίδες  
Για τη μετάδοση ψηφιακών σημάτων audio/video  
υψηλής ευκρίνειας ανάμεσα σε μία πηγή (ηλεκτρονικός  
υπολογιστής, HD-DVD, blue ray, κλπ.) και ένα συμβατό  
δέκτη (τηλεόραση, video προβολέας, κλπ.)

#### Τύπου HDMI 1.4 προκαλωδιωμένη

- |          |   |  |
|----------|---|--|
| 7 531 75 |  | <input type="checkbox"/> White Valena Life       |
| 7 532 75 |  | <input type="checkbox"/> Ivory Valena Life       |
| 7 533 75 |  | <input type="checkbox"/> Aluminium Valena Life   |
| 7 551 65 |  | <input type="checkbox"/> White Valena Allure     |
| 7 551 66 |  | <input type="checkbox"/> Ivory Valena Allure     |
| 7 551 67 |  | <input type="checkbox"/> Aluminium Valena Allure |

### Αρ. καταλ. Τριπλή πρίζα RCA

7 530 75  Για τη σύνδεση ήχου και εικόνας για ενισχυτές,  
DVD, VCR

### Πρίζα USB πληροφορικής

Για τη σύνδεση συσκευών με έξοδο USB,  
όπως scanner, εκτυπωτές, εξωτερικός  
σκληρός δίσκος, κλπ.  
Μέγιστο μήκος καλωδίου 5m  
Συνιστώμενο καλώδιο USB A

#### Προκαλωδιωμένη πρίζα USB θηλυκή

7 530 82  USB 3.0. Με καλώδιο 15 cm

### Έξοδοι καλωδίων

#### Έξοδος καλωδίων με ακροδέκτες

7 530 33  Με 5 ακροδέκτες που δέχονται  
καλώδιο 2,5mm<sup>2</sup>  
Μέγιστη διατομή καλωδίου 12mm  
Με σφικτήρα καλωδίων

#### Έξοδος καλωδίων χωρίς ακροδέκτες

7 530 34  Μέγιστη διατομή καλωδίου 12mm  
Με σφικτήρα καλωδίων

## Valena™ INMATIC μηχανισμοί

Λυχνίες LED



7 520 01 + 7 550 02 + 7 541 31  
+ πλαίσιο Aluminium 0 676 84



7 520 05 + 7 550 20 + 2 x 0 676 84  
+ πλαίσιο White 7 540 01

Οι λυχνίες της σειράς Valena Life / Allure είναι τεχνολογίας LED με χαμηλή κατανάλωση. Χρώμα μπλε.

### Αρ. καταλ. LED για φωτεινή λειτουργία

0 676 84		<b>Για απλό διακόπτη</b> 230V~ – κατανάλωση 0,15mA
0 676 86		<b>Για διακόπτη αλλέ ρετούρ και μπουτόν φωτισμού</b> 230V~ – κατανάλωση 0,15mA
0 676 87		<b>Για μπουτόν 12-48 V</b> 12-24-48 V
6 650 90		<b>Για διακόπτη μεσαίο αλλέ ρετούρ</b> 230V~ – κατανάλωση 0,15mA Σύνδεση με καλωδίωση

### LED για λειτουργία ένδειξης κατάστασης

0 676 88		<b>Για διακόπτη αλλέ-ρετούρ με ουδέτερο</b> 230V~ – κατανάλωση 3mA
6 650 91		<b>Για λειτουργίες ένδειξης κατάστασης</b> 230V~ – κατανάλωση 3mA
0 676 64		<b>Για πρίζα ρεύματος-λειτουργία ένδειξης κατάστασης</b> 230V~ – κατανάλωση 3mA

### Ειδικά LED για Valena Allure

7 520 57		Μπλε περιμετρικός φωτισμός ανάμεσα στο πλακίδιο και το πλήκτρο LED για φωτεινή λειτουργία σε διακόπτη αλλέ-ρετούρ 230 V~ - Κατανάλωση 0,15 mA
7 520 58		LED για λειτουργία ένδειξης κατάστασης σε διακόπτη αλλέ-ρετούρ με ουδέτερο 230 V~ - Κατανάλωση 3 mA

## Valena™ INMATIC μηχανισμοί

εξαρτήματα, έξοδοι καλωδίων



7 521 45



7 521 46

### Αρ. καταλ. Εξαρτήματα

7 541 91		<b>Κουτί επίτοιχης τοποθέτησης 1 θέσης</b> Διαστάσεις: 89 x 89 x 44,8 mm
7 542 01		□ White Valena Life
7 542 11		■ Ivory Valena Life
		■ Aluminium Valena Life
7 555 51		<b>Διαστάσεις: 94 x 94 x 44,8 mm</b>
7 555 61		○ White Valena Allure
7 555 71		○ Ivory Valena Allure
		○ Aluminium Valena Allure
7 541 92		<b>Κουτί επίτοιχης τοποθέτησης 2 θέσεων</b> Διαστάσεις: 160 x 89 x 44,8 mm
7 542 02		□ White Valena Life
7 542 12		■ Ivory Valena Life
		■ Aluminium Valena Life
7 555 52		<b>Διαστάσεις: 166 x 95,5 x 44,8 mm</b>
7 555 62		○ White Valena Allure
7 555 72		○ Ivory Valena Allure
		○ Aluminium Valena Allure
7 521 45		<b>Πλαίσιο και βάση στήριξης 4x2 στοιχείων Mosaic™</b> Για την τοποθέτηση μηχανισμών Mosaic. Απαιτούνται κουτιά batibox 3 θέσεων – 6/8 στοιχείων (αρ. καταλ. 0 800 43/53, 0 801 43, 0 801 03/23)
7 523 45		□ White Valena Life
		■ Aluminium Valena Life
7 521 46		<b>Πλαίσιο και βάση στήριξης 2x4x2 στοιχείων Mosaic™</b> Για την τοποθέτηση μηχανισμών Mosaic. Απαιτούνται κουτιά batibox αρ. καταλ. 0 801 26
7 523 46		□ White Valena Life
		■ Aluminium Valena Life
7 521 44		<b>Αντάπτορας για μηχανισμούς Mosaic™</b> Για την τοποθέτηση μηχανισμών Mosaic 2 στοιχείων
7 523 44		□ White Valena Life
		■ Aluminium Valena Life
7 551 80		<b>Κενό κάλυμμα</b> Με μεταλλική βάση στήριξης και ειδικό διαφανές προστατευτικό κάλυμμα. IP20
7 551 81		□ White Valena Life
7 551 82		■ Ivory Valena Life
		■ Aluminium Valena Life
7 551 85		○ White Valena Allure
7 551 86		○ Ivory Valena Allure
7 551 87		○ Aluminium Valena Allure



VALENA™

# Τεχνολογία και αισθητική

Μηχανισμός κατασκευασμένος με μια σειρά καινοτομιών που τον καθιστούν ανθεκτικό, ασφαλή και εργονομικό. Πλούσια συλλογή πλαισίων που προσαρμόζεται σε όλα τα στυλ διακόσμησης. Πλήθος λειτουργιών που απαντούν στις απαιτήσεις της κατοικίας.



## ΣΤΙΒΑΡΟΣ ΜΗΧΑΝΙΣΜΟΣ

Εύκολη ευθυγράμμιση για τη δημιουργία πολλαπλών θέσεων

Αυτόματοι ακροδέκτες με μεγάλη χωρητικότητα και κλίση για εύκολη και γρήγορη καλωδίωση

4 σημεία στήριξης για σίγουρη συγκράτηση

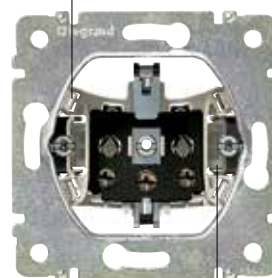

Καλυμμένα νύχια που δεν ξεπερνούν το μήκος του μηχανισμού για την προστασία του χρήστη

Ενισχυμένη βάση πάχους 1 mm από ειδικά κατεργασμένο μέταλλο για στιβαρότητα και αντοχή

Νύχια ηλεκτρικά «μονωμένα» από τη μεταλλική βάση

## ΜΟΝΤΕΡΝΕΣ ΑΠΟΧΡΩΣΕΙΣ ΓΙΑ ΚΑΘΕ ΣΤΥΛ



Αλουμίνιο



Αλουμίνιο / Ασημί



Κρεμ



Κρεμ / Χρυσό



Light Pearl



Λευκό



Ξύλο Σκούρο / Ασημί



Pied de poule



Baroque Mat Gold



Mat Gold / Gold



Λευκό / Κρύσταλλο



Λευκό / Ασημί



7 701 01 + 7 701 51



7 701 13 + 7 703 31

 Πίνακας επιλογής πλαισίων **σελ. 317** και κουτιών **σελ. 323**
**Αρ. καταλ. Διακόπτες 10 A - 250 V~**
**Απλός**

- 7 744 01 Λευκό  
 7 743 01 Κρεμ  
 7 701 01 Αλουμίνιο

**Κομμοτατέρ**

- 7 744 05 Λευκό  
 7 743 05 Κρεμ  
 7 701 05 Αλουμίνιο

**Αλλέ-ρετούρ**

- 7 744 06 Λευκό  
 7 743 06 Κρεμ  
 7 701 06 Αλουμίνιο

**Μεσαίος αλλέ-ρετούρ**

- 7 744 07 Λευκό  
 7 743 07 Κρεμ  
 7 701 07 Αλουμίνιο

**Διπλός αλλέ-ρετούρ**

- 7 744 08 Λευκό  
 7 743 08 Κρεμ  
 7 701 08 Αλουμίνιο

**Απλός φωτεινός**

Διατίθεται με πράσινη ενδεικτική λυχνία  
 0,5 mA - 230 V, αρ. καταλ. 7 758 97

- 7 744 10 Λευκό  
 7 743 10 Κρεμ  
 7 701 10 Αλουμίνιο

**Αλλέ-ρετούρ φωτεινός**

Διατίθεται με πράσινη ενδεικτική λυχνία  
 0,5 mA - 230 V, αρ. καταλ. 7 758 97

- 7 744 26 Λευκό  
 7 743 26 Κρεμ  
 7 701 26 Αλουμίνιο

**Αλλέ-ρετούρ με φωτεινή ένδειξη κατάστασης λειτουργίας**

Διατίθεται με πορτοκαλί ενδεικτική λυχνία  
 1 mA - 230 V, αρ. καταλ. 7 758 98

- 7 744 25 Λευκό  
 7 743 25 Κρεμ  
 7 701 25 Αλουμίνιο

**Κομμοτατέρ φωτεινός**

Διατίθεται με 2 πράσινες ενδεικτικές λυχνίες  
 0,5 mA - 230 V, αρ. καταλ. 7 758 97

- 7 744 28 Λευκό  
 7 743 28 Κρεμ  
 7 701 28 Αλουμίνιο

**Κομμοτατέρ με φωτεινή ένδειξη κατάστασης λειτουργίας**

Διατίθεται με 2 πορτοκαλί ενδεικτικές λυχνίες  
 1 mA - 230 V, αρ. καταλ. 7 758 98

- 7 742 13 Λευκό  
 7 741 13 Κρεμ  
 7 702 13 Αλουμίνιο

**Αρ. καταλ. Μπουτόν 10 A - 250 V~**
**Μπουτόν απλό**

- 7 744 11 Λευκό  
 7 743 11 Κρεμ  
 7 701 11 Αλουμίνιο

**Μπουτόν φωτεινό με ένδειξη λαμπτήρα**

Διατίθεται με πράσινη ενδεικτική λυχνία  
 1 mA - 230 V, αρ. καταλ. 7 758 90

- 7 744 13 Λευκό  
 7 743 13 Κρεμ  
 7 701 13 Αλουμίνιο

**Μπουτόν διπλό μεταγωγικό**

- 7 742 18 Λευκό  
 7 741 18 Κρεμ  
 7 702 18 Αλουμίνιο

**Μπουτόν τραβηχτό**

- 7 744 19 Λευκό  
 7 743 19 Κρεμ  
 7 701 19 Αλουμίνιο

**Μπουτόν 10 A - 12 V~**
**Μπουτόν φωτεινό με ένδειξη κουδούνι**

Διατίθεται με πράσινη ενδεικτική λυχνία  
 15 mA, 8-12 V, αρ. καταλ. 7 758 99

- 7 744 15 Λευκό  
 7 743 15 Κρεμ  
 7 701 15 Αλουμίνιο

**Μπουτόν κουδουνιού με ένδειξη επιγραφής**

Διατίθεται με πράσινη ενδεικτική λυχνία  
 15 mA, 8-12 V, αρ. καταλ. 7 758 99

- 7 742 17 Λευκό  
 7 741 17 Κρεμ  
 7 702 17 Αλουμίνιο



7 741 26 + 7 743 51



7 742 63 + 7 744 61



7 743 04 + 7 700 20

 Πίνακας επιλογής πλαισίων **σελ. 317** και κουτιών **σελ. 323**
**Αρ. καταλ. Ρυθμιστής LED 2 καλωδίων περιστροφικός**

Επιτρέπει τον έλεγχο και τη ρύθμιση φωτισμού για όλους τους τύπους λαμπτήρων οικονομίας:

- LEDs, CFLs dimmable 5 - 75 W και έως 10 λαμπτήρες max
- 5 έως 300 VA ιωδίνης ΠΧΤ με ηλεκτρονικό ή επαγωγικό μετασχηματιστή
- 5 έως 300 W ιωδίνης ή πυράκτωσης 230 V

Το προϊόν ταυτοποιείται ανάλογα με τον τύπο του λαμπτήρα που θα ρυθμίζει.

Πρέπει να τοποθετείται ο ίδιος τύπος λαμπτήρων στο ίδιο κύκλωμα.

Τοποθετείται στη θέση απλού διακόπτη, σύνδεση με 2 καλώδια, κουτί ελάχιστου βάθους 40mm.

Ακροδέκτες με βίδες.

Μπορεί να συνδυαστεί με 1 ή περισσότερα μη φωτεινά μπουτόν αρ. καταλ. 7 744 11/7 743 11/7 701 11 για ON/OFF/ρύθμιση.

 7 742 63  
 7 741 63  
 7 702 63

- Λευκό
- Κρεμ
- Αλουμίνιο

**Αρ. καταλ. Eco-ανιχνευτής κίνησης 2 καλωδίων, χωρίς ουδέτερο, 2-100 W LED**

Συμβατοί με κάθε τύπο λαμπτήρα. Ανίχνευση IR, οριζόντια γωνία 170°, εμβέλεια 8 μ. Ρύθμιση χρόνου 5s έως 10 min

Ρύθμιση φωτεινότητας 5 έως 1275 lux

4 επίπεδα ευαισθησίας

**Eco-ανιχνευτής κίνησης 2 καλωδίων, χωρίς ουδέτερο, 2-100 W LED**

Δέχεται φορτία:

- LEDs, CFLs : 2 έως 100W LED
- Αλογόνου και πυράκτωσης 230 V : 2 έως 150 W
- LEDs, CFLs, αλογόνου με επαγωγικό ή ηλεκτρονικό μετασχηματιστή : 2 έως 150 VA

Εάν τοποθετηθούν περισσότεροι ανιχνευτές στο ίδιο κύκλωμα, το ελάχιστο φορτίο αλλάζει

Δυνατότητα συνδυασμού με μπουτόν για χειροκίνητο έλεγχο από απόσταση, έως 10 max.

Μπορεί να συνδυαστεί με χρονοδιακόπτη ράγας (σελ. 84). Τότε το αποδεκτό φορτίο εξαρτάται από τον χρονοδιακόπτη ράγας.

Κατανάλωση σε ηρεμία < 0,01W

7 742 29A



- Λευκό

7 741 29A

- Κρεμ

**Eco-ανιχνευτής κίνησης 3 καλωδίων με ουδέτερο, 0-500 W LED**

Δέχεται φορτία:

- LEDs, CFLs : 0 έως 500 W LED
- Αλογόνου και πυράκτωσης 230 V : 0 έως 2000 W
- LEDs, CFLs, αλογόνου με επαγωγικό ή ηλεκτρονικό μετασχηματιστή : 0 έως 1000 VA

Δυνατότητα παράλληλης σύνδεσης έως 10 ανιχνευτών

Δυνατότητα συνδυασμού με μπουτόν για χειροκίνητο έλεγχο από απόσταση, έως 10 max.

Λειτουργία master / slave (10 ανιχνευτές slave ανά 1 master)

Κατανάλωση σε ηρεμία < 0,015 W

7 742 69A



- Λευκό

7 741 69A

- Κρεμ

**Eco ρυθμιστής Universal**

7 700 74A



**Πατητός eco ρυθμιστής 2 καλωδίων, χωρίς ουδέτερο**

Μπορούν να συνδυαστούν με ένα ή περισσότερα μη φωτεινά μπουτόν για ON/OFF /ρύθμιση από απόσταση. Ανάβει στο τελευταίο επίπεδο φωτεινότητας. Δυνατότητα καθορισμού κατώτερου και ανώτατου ορίου φωτεινότητας

Βάθος 35 mm

Κατανάλωση σε ηρεμία: 0,005 W

Για κάθε τύπο λαμπτήρων:

- Dimmable LED & CFL: 3-125W (έως 10 λαμπ. max)

- Αλογόνου, πυράκτωσης 230V: 3-125W

- Αλογόνου με ηλεκτρονικό ή επαγωγικό μετασχηματιστή: 3-125VA

**Θερμοστάτες**
**Θερμοστάτης απλός**

Ρύθμιση της θερμοκρασίας μεταξύ +5 και 30°C

Τροφοδοσία 230 V

Μία έξοδος με επαφή:

8A cosφ = 1 / 4 A cosφ = 0,6

 7 742 26  
 7 741 26  
 7 702 26

- Λευκό
- Κρεμ
- Αλουμίνιο

**Θερμοστάτης με διακόπτη**

Με δυνατότητα αυτόματης και χειροκίνητης λειτουργίας 230 V~

 7 742 27  
 7 741 27  
 7 702 27

- Λευκό
- Κρεμ
- Αλουμίνιο

**Ανισταθμιστής**

0 401 49



Επιτρέπει την καλή λειτουργία των ηλεκτρονικών μηχανισμών φωτισμού 2 καλωδίων, χωρίς ουδέτερο, με όλους τους λαμπτήρες (LEDs,

CFLs, ιωδίνης ΠΧΤ με επαγωγικό ή ηλεκτρονικό μπάλαστ, ιωδίνης 230 V, σωλήνα φθορισμού, πυράκτωσης)

Κατανάλωση σε ηρεμία: 0,2 W

Συνδέεται στο φορτίο.

Εάν οι λαμπτήρες LED τρεμοπαίζουν, το φαινόμενο οφείλεται στην ενσωματωμένη ηλεκτρονική τους μονάδα και όχι σε δυσλειτουργία του ρυθμιστή.

Για την εξάλειψη του φαινομένου, παρακαλούμε μειώστε το εύρος ρύθμισης του επιπέδου φωτεινότητας του ρυθμιστή (σύμφωνα με τις τεχνικές οδηγίες)

Σε κάθε περίπτωση, συνιστάται η χρήση του ανισταθμιστή αρ. καταλ. 0 401 49

**Μηχανισμοί ελέγχου ρολών 10 A - 250 V~**
**Διακόπτης ρολών**

 7 744 04  
 7 743 04  
 7 701 04

- Λευκό
- Κρεμ
- Αλουμίνιο

**Μπουτόν ρολών**

 7 744 14  
 7 743 14  
 7 701 14

- Λευκό
- Κρεμ
- Αλουμίνιο



# Valena™

πρίζες τύπου σούκο, φόρτισης USB, πληροφορικής, τηλεόρασης, τηλεφώνου



7 743 20 + 7 743 51



7 704 70 + 7 704 20



7 743 38 + 7 743 51



7 744 29 + 7 744 61



7 701 36 + 7 701 51

Πίνακας επιλογής πλαισίων **σελ. 317** και κουτιών **σελ. 323**

## Αρ. καταλ. Πρίζες 16 A - 250 V~

Κατηγορία IP 2X  
Ακροδέκτες με βίδες

### 2 Π + Γ τύπου σούκο

- 7 744 20 ○ Λευκό
- 7 743 20 ● Κρεμ
- 7 701 20 ● Αλουμίνιο

### 2 Π + Γ τύπου σούκο ασφαλείας

- 7 744 21 ○ Λευκό
- 7 743 21 ● Κρεμ
- 7 701 21 ● Αλουμίνιο

### 2 Π + Γ τύπου σούκο ασφαλείας με καπάκι

- 7 744 22 ○ Λευκό
- 7 743 22 ● Κρεμ
- 7 701 22 ● Αλουμίνιο

- 7 743 27 2 Π + Γ τύπου σούκο UPS

- 7 743 72 2 Π + Γ τύπου σούκο πράσινη για διαφοροποίηση των κυκλωμάτων

## Διπλή πρίζα φόρτισης USB

Για τη φόρτιση κινητων συσκευών, όπως smartphones, tablets, MP3/MP4 players, κλπ.

- 7 704 70 ○ Λευκό
- 7 741 70 ● Κρεμ
- 7 702 70 ● Αλουμίνιο

## Πρίζες τηλεφώνου RJ 11

Αυτόματοι ακροδέκτες  
Σύνδεση με 1/4 στροφής

### 1 εξόδου, 4 επαφών

- 7 744 38 ○ Λευκό
- 7 743 38 ● Κρεμ
- 7 701 38 ● Αλουμίνιο

### 2 εξόδων, 4 επαφών

- 7 744 39 ○ Λευκό
- 7 743 39 ● Κρεμ
- 7 701 39 ● Αλουμίνιο

## Αρ. καταλ. Πρίζες TV / 2400 MHz

### TV απλή

Απώλεια προς την TV ≤ 1,5 dB

- 7 744 29 ○ Λευκό
- 7 743 29 ● Κρεμ
- 7 701 29 ● Αλουμίνιο

### TV τερματική

Απώλεια προς την TV ≤ 10 dB

- 7 744 30 ○ Λευκό
- 7 743 30 ● Κρεμ
- 7 701 30 ● Αλουμίνιο

### TV διέλευσης

Απώλεια διέλευσης ≤ 1,5 dB  
Απώλεια προς την TV ≤ 14 dB  
Μέχρι 3 πρίζες διέλευσης σε σειρά

- 7 744 31 ○ Λευκό
- 7 743 31 ● Κρεμ
- 7 701 31 ● Αλουμίνιο

## Πρίζες TV-RD-SAT / 2400 MHz

Με αυτόματο ακροδέκτη για την καλωδίωση του ομοαξονικού καλωδίου

### TV - RD - SAT απλή

Απώλεια προς την TV ≤ 1,5 dB

- 7 744 35 ○ Λευκό
- 7 743 35 ● Κρεμ
- 7 701 35 ● Αλουμίνιο

### TV - RD - SAT τερματική

Απώλεια προς την TV ≤ 10 dB

- 7 744 36 ○ Λευκό
- 7 743 36 ● Κρεμ
- 7 701 36 ● Αλουμίνιο

### TV - RD - SAT διέλευσης

Απώλεια διέλευσης ≤ 1,5 dB  
Απώλεια προς την TV ≤ 14 dB  
Μέχρι 3 πρίζες διέλευσης σε σειρά

- 7 744 37 ○ Λευκό
- 7 743 37 ● Κρεμ
- 7 701 37 ● Αλουμίνιο





7 702 46 + 7 703 41



7 702 23 + 7 701 51



7 700 85 + 7 704 71



7 741 34 + 7 743 51



7 744 50

Πίνακας επιλογής πλαισίων **σελ. 317** και κουτιών **σελ. 323**

**Αρ. καταλ. Πρίζες πληροφορικής RJ 45 UTP, κατ. 6**

Σύμφωνες με τα πρότυπα ISO 11801, EN 50173 και EIA/TIA 568  
 Πρίζες γρήγορης σύνδεσης χωρίς χρήση εργαλείου  
 Με διπλό χρωματικό κώδικα και αρίθμηση  
 Δυνατότητα επανασύνδεσης σε περίπτωση λάθους  
 Στήριξη με βίδες ή νύχια

**Μία έξοδος**

- 7 742 46 ○ Λευκό  
 7 741 46 ● Κρεμ  
 7 702 46 ● Αλουμίνιο

**Δύο έξοδοι**

- 7 742 47 ○ Λευκό  
 7 741 47 ● Κρεμ  
 7 702 47 ● Αλουμίνιο

**Πρίζες ηχείων**

Αυτόματοι ακροδέκτες για καλώδια από 0,75 έως 4 mm<sup>2</sup>

**1 εξόδου**

- 7 742 23 ○ Λευκό  
 7 741 23 ● Κρεμ  
 7 702 23 ● Αλουμίνιο

**2 εξόδων**

- 7 744 24 ○ Λευκό  
 7 743 24 ● Κρεμ  
 7 701 24 ● Αλουμίνιο

**Πρίζα HDMI τύπου A**

Παραδίδεται με πλακίδιο  
 Για τη μετάδοση ψηφιακού ήχου και εικόνας από ένα HD-DVD ή blue ray, κλπ. σε μία τηλεόραση (plasma, LCD, κλπ.)

- 7 700 85 ○ Λευκό  
 7 741 85 ● Κρεμ  
 7 702 85 ● Αλουμίνιο

**Αρ. καταλ. Διακόπτης δωματίου ξενοδοχείου**

Ενεργοποιεί την παροχή του δωματίου με την είσοδο μιας κάρτας πλάτους 54 mm στο μηχανισμό (δεν προσφέρεται)  
 Με φωτεινή ένδειξη λειτουργίας  
 Προσφέρεται με ενδεικτική λυχνία 0,5 mA πράσινη (αρ. καταλ. 7 758 97)

- 7 742 34 ○ Λευκό  
 7 741 34 ● Κρεμ  
 7 702 34 ● Αλουμίνιο

**Φωτιστικό νυκτός**

Διατίθεται με λυχνία E 10 - 230 V και διαφανές κάλυμμα. Ανταλλακτική λυχνία E 10 3/4 V αρ. καταλ. 0 898 04, βλ. παρακάτω

- 7 742 24 ○ Λευκό  
 7 741 24 ● Κρεμ  
 7 702 24 ● Αλουμίνιο

**Πλαίσιο στεγανοποίησης IP 44**

Εξασφαλίζει στους μηχανισμούς Valena δείκτη προστασίας IP 44

- 7 744 50 ○ Λευκό  
 7 743 50 ● Κρεμ  
 7 701 50 ● Αλουμίνιο

**Κουτί για εξωτερική τοποθέτηση των μηχανισμών Valena**

- 7 761 81 ○ Λευκό  
 7 761 31 ● Κρεμ

**Εξάρτημα**

- 0 898 05 Κορδόνι για μηχανισμούς τραβηχτούς  
 Μήκος 1,5 m















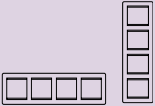

**Ανταλλακτικές λυχνίες**

- 7 758 97 Πράσινη 0,5 mA - 230 V~  
 7 758 98 Πορτοκαλί 1 mA - 230 V~  
 7 758 90 Πράσινη 1 mA - 230 V~  
 7 758 99 Πράσινη 15 mA - 8/12 V  
 0 898 04 Ανταλλακτική λυχνία E10 3/4 W - 230 V~ για το φωτιστικό αρ. καταλ. 7 759 43

# Valena™

## πίνακας επιλογής πλαισίων

Τα πλαίσια μπορούν να τοποθετηθούν οριζόντια ή κάθετα.

ΠΛΑΙΣΙΑ	1 θέσης	2 θέσεων	3 θέσεων	4 θέσεων	5 θέσεων
<b>Κρεμ</b> 					
<b>Λευκό</b> 	7 743 51	7 743 52	7 743 53	7 743 54	7 743 55
<b>Λευκό / Κρύσταλλο</b> 	7 744 51	7 744 52	7 744 53	7 744 54	7 744 55
<b>Λευκό / Ασημί</b> 	7 744 61	7 744 62	7 744 63	7 744 64	7 744 65
<b>Light Pearl</b> 	7 704 91	7 704 92	7 704 93	7 704 94	7 704 95
<b>Pied de poule<sup>(1)</sup></b> 	7 704 71	7 704 72	7 704 73	7 704 74	7 704 75
<b>Κρεμ / Χρυσό</b> 	7 704 20	-	-	-	-
<b>Mat Gold / Gold</b> 	7 741 51	7 741 52	7 741 53	7 741 54	7 741 55
<b>Baroque Mat Gold<sup>(2)</sup></b> 	7 703 01	7 703 02	7 703 03	7 703 04	7 703 05
<b>Αλουμίνιο</b> 	7 700 20	-	-	-	-
<b>Αλουμίνιο / Ασημί</b> 	7 701 51	7 701 52	7 701 53	7 701 54	7 701 55
<b>Ξύλο Σκούρο / Ασημί</b> 	7 703 51	7 703 52	7 703 53	7 703 54	7 703 55
	7 703 71	7 703 72	7 703 73	7 703 74	7 703 75

(1) Για πολλαπλή τοποθέτηση συνδυάζεται με το πλαίσιο Λευκό

(2) Για πολλαπλή τοποθέτηση συνδυάζεται με το πλαίσιο Mat Gold



NILOE™

# Απλή και εργονομική σειρά

Διαθέτει έξυπνα πλεονεκτήματα για απλή και εύκολη τοποθέτηση.



## ΠΛΑΣΤΙΚΗ ΒΑΣΗ ΣΤΗΡΙΞΗΣ

ανθεκτική όσο μια μεταλλική αλλά πιο ευέλικτη για προσαρμογή ακόμα και σε μη λείες επιφάνειες



## ΠΛΑΙΣΙΟ ΜΕ ΤΕΛΕΙΑ ΠΡΟΣΑΡΜΟΓΗ

Με 4 σημεία κουμπώματος, εφαρμόζει τέλεια στη βάση στήριξης. Μπορεί να τοποθετηθεί μετά το τέλος των εργασιών χωρίς την αφαίρεση του πλακιδίου



Άριστη προσαρμογή σε πολλαπλή εγκατάσταση



## Niloe™

### έλεγχος φωτισμού



7 645 01



7 645 05

Οι μηχανισμοί παραδίδονται με πλακίδιο και βάση στήριξης. Τοποθέτηση με βίδες ή νύχια. Δέχονται τα πλαίσια της **σελ. 322**

## Niloe™

### ανιχνευτές κίνησης



7 64582A

Οι μηχανισμοί παραδίδονται με πλακίδιο και βάση στήριξης. Τοποθέτηση με βίδες ή νύχια. Δέχονται τα πλαίσια της **σελ. 322**

Αρ. καταλ.

### Διακόπτες 10 AX - 250 V~

Σύνδεση με αυτόματους ακροδέκτες.

7 645 00

#### Απλός

Μπορεί να γίνει φωτεινός με το LED αρ. καταλ. 7 645 21



7 645 05

#### Κομμιτατέρ

Μπορεί να γίνει φωτεινός με 2 LED αρ. καταλ. 7 645 21



7 645 01

#### Αλλέ-ρετούρ

Μπορεί να γίνει φωτεινός με το LED αρ. καταλ. 7 645 21



7 645 02

#### Διπλός αλλέ-ρετούρ

Μπορεί να γίνει φωτεινός με 2 LED αρ. καταλ. 7 645 21



7 645 04

#### Μεσαίος αλλέ-ρετούρ



### Μπουτόν 6A

Σύνδεση με αυτόματους ακροδέκτες

7 645 07

#### Μπουτόν απλό NO-NC

Μπορεί να γίνει φωτεινό με το LED αρ. καταλ. 7 645 21 και 7 645 23



7 645 22

#### Μπουτόν φωτεινό 230 V

Με ενσωματωμένο το LED αρ. καταλ. 7 645 21



Συμβατοί με κάθε τύπο λαμπτήρα. Ανίχνευση IR, οριζόντια γωνία 170°, εμβέλεια 8 μ. Ρύθμιση χρόνου 5s έως 10 min Ρύθμιση φωτεινότητας 5 έως 1275 lux 4 επίπεδα ευαισθησίας

Αρ. καταλ.

### Eco-ανιχνευτής κίνησης 2 καλωδίων, χωρίς ουδέτερο, 2-100 W LED

7 645 83A



Δέχεται φορτία:

- LEDs, CFLs : 2 έως 100W LED
- Αλογόνου και πυράκτωσης 230 V : 2 έως 150 W
- LEDs, CFLs, αλογόνου με επαγωγικό ή ηλεκτρονικό μετασχηματιστή : 2 έως 150 VA

Εάν τοποθετηθούν περισσότεροι ανιχνευτές στο ίδιο κύκλωμα, το ελάχιστο φορτίο αλλάζει Δυνατότητα συνδυασμού με μπουτόν για χειροκίνητο έλεγχο από απόσταση, έως 10 max. Μπορεί να συνδυαστεί με χρονοδιακόπτη ράγας (σελ. 84). Τότε το αποδεκτό φορτίο εξαρτάται από τον χρονοδιακόπτη ράγας. Κατανάλωση σε αναμονή < 0,01W

7 645 82A



### Eco-ανιχνευτής κίνησης 3 καλωδίων με ουδέτερο, 0-500 W LED

Δέχεται φορτία:

- LEDs, CFLs : 0 έως 500 W LED
- Αλογόνου και πυράκτωσης 230 V : 0 έως 2000 W
- LEDs, CFLs, αλογόνου με επαγωγικό ή ηλεκτρονικό μετασχηματιστή : 0 έως 1000 VA

Δυνατότητα παράλληλης σύνδεσης έως 10 ανιχνευτών Δυνατότητα συνδυασμού με μπουτόν για χειροκίνητο έλεγχο από απόσταση, έως 10 max. Λειτουργία master / slave (10 ανιχνευτές slave ανά 1 master) Κατανάλωση σε αναμονή < 0,015 W



7 645 88

Οι μηχανισμοί παραδίδονται με πλακίδιο και βάση στήριξης  
Δέχονται τα πλαίσια της **σελ. 322**  
Τοποθέτηση με βίδες ή νύχια



7 645 11



6 647 93

Οι μηχανισμοί παραδίδονται με πλακίδιο και βάση στήριξης  
Δέχονται τα πλαίσια της **σελ. 322**  
Τοποθέτηση με βίδες ή νύχια

**Αρ. καταλ. Ρυθμιστής περιστροφικός LED 2 καλωδίων**

7 645 88



Επιτρέπει τον έλεγχο και τη ρύθμιση φωτισμού για όλους τους τύπους λαμπτήρων οικονομίας: LEDs, CFLs dimmable 5 - 75 W και έως 10 λαμπτήρες max, 5 έως 300 VA ιωδίνης ΠΧΤ με ηλεκτρονικό ή επαγωγικό μετασχηματιστή, 5 έως 300 W ιωδίνης ή πυράκτωσης 230 V Το προϊόν ταυτοποιείται ανάλογα με τον τύπο του λαμπτήρα που θα ρυθμίζει. Πρέπει να τοποθετείται ο ίδιος τύπος λαμπτήρων στο ίδιο κύκλωμα. Τοποθετείται στη θέση απλού διακόπτη, σύνδεση με 2 καλώδια, κουτί ελάχιστου βάθους 40mm. Ακροδέκτες με βίδες. Μπορεί να συνδυαστεί με 1 ή περισσότερα μη φωτεινά μπουτόν αρ. καταλ. 7 645 07 για ON/OFF/ρύθμιση.

**Αρ. καταλ. Διακόπτης ρολών**

7 645 11



Διακόπτης για τον απευθείας έλεγχο του μοτέρ. Διαθέτει 3 θέσεις: πάνω/stop/κάτω. Σύνδεση με ακροδέκτες με βίδες

**Αρ. καταλ. Διακόπτης ξενοδοχείου**

6 647 93



Για την ενεργοποίηση ενός κυκλώματος με την είσοδο μίας κάρτας. Με χρονοκαθυστέρηση 30 sec μετά την αφαίρεση της κάρτας Δέχεται κάρτες 54 mm max Παραδίδεται χωρίς νύχια, προσθέστε το εξάρτημα αρ. καταλ. 6 650 99

**6 651 14A Eco ρυθμιστής Universal**

6 651 14A

**Πατητός eco ρυθμιστής 2 καλωδίων, χωρίς ουδέτερο**  
Μπορεί να συνδυαστεί με ένα ή περισσότερα μη φωτεινά μπουτόν για ON/OFF /ρύθμιση από απόσταση. Ανάβει στο τελευταίο επίπεδο φωτεινότητας. Δυνατότητα καθορισμού κατώτερου και ανώτατου ορίου φωτεινότητας Βάθος 35 mm Κατανάλωση σε ηρεμία: 0, 005 W Για κάθε τύπο λαμπτήρων:  
- Dimmable LED & CFL: 3-125W (έως 10 λαμπτ. max)  
- Αλογόνου, πυράκτωσης 230V: 3-125W  
- Αλογόνου με ηλεκτρονικό ή επαγωγικό μετασχηματιστή: 3-125VA Διατίθεται χωρίς νύχια, δέχεται τα νύχια με αρ. καταλ. 6 650 99

**0 401 49 Αντισταθμιστής**

0 401 49

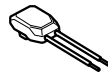

Επιτρέπει την καλή λειτουργία των ηλεκτρονικών μηχανισμών φωτισμού 2 καλωδίων, χωρίς ουδέτερο, με όλους τους λαμπτήρες (LEDs, CFLs, ιωδίνης ΠΧΤ με επαγωγικό ή ηλεκτρονικό μπάλλα, ιωδίνης 230 V, σωλήνα φθορισμού, πυράκτωσης) Κατανάλωση σε ηρεμία: 0,2 W

Εάν οι λαμπτήρες LED τρεμοπαίζουν, το φαινόμενο οφείλεται στην ενσωματωμένη ηλεκτρονική τους μονάδα και όχι σε δυσλειτουργία του ρυθμιστή. Για την εξάλειψη του φαινομένου, παρακαλούμε μειώστε το εύρος ρύθμισης του επιπέδου φωτεινότητας του ρυθμιστή (σύμφωνα με τις τεχνικές οδηγίες) Σε κάθε περίπτωση, συνιστάται η χρήση του αντισταθμιστή αρ. καταλ. 0 401 49

## Niloe™

πρίζες τύπου σούκο, τηλεφώνου, τηλεόρασης

## Niloe™

πρίζες φόρτισης USB, πρίζες ηχείων, εξαρτήματα



6 645 31

7 645 44

Οι μηχανισμοί παραδίδονται με πλακίδιο και βάση στήριξης  
Δέχονται τα πλαίσια της **σελ. 322**  
Τοποθέτηση με βίδες ή νύχια

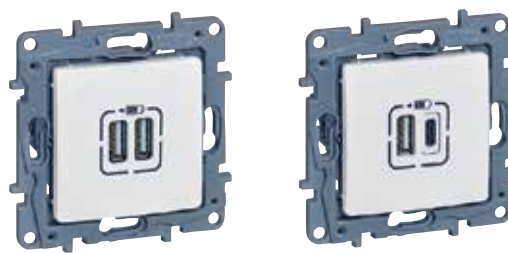

7 645 94

7 645 97

Οι μηχανισμοί παραδίδονται με πλακίδιο και βάση στήριξης  
Δέχονται τα πλαίσια της **σελ. 322**  
Τοποθέτηση με βίδες ή νύχια

### Αρ. καταλ. Πρίζες 2Π+Γ

7 645 29 **2Π + Γ τύπου σούκο ασφαλείας**  
Ακροδέκτες με βίδες

6 645 31 **2Π + Γ τύπου σούκο ασφαλείας**  
Αυτόματοι ακροδέκτες  
Παραδίδεται με προστατευτικό κάλυμμα

7 645 32 **2Π + Γ τύπου σούκο ασφαλείας με καπάκι**  
Ακροδέκτες με βίδες

7 645 44 **Διπλή 2Π + Γ τύπου σούκο ασφαλείας**  
Ακροδέκτες με βίδες.  
Τοποθετείται σε μονό κουτί διακόπτη.  
Παραδίδεται με το ειδικό πλαίσιο.

### Πρίζες RJ 11 και RJ 45

7 645 69 **Πρίζα τηλεφώνου RJ11**

7 645 73 **Πρίζες πληροφορικής RJ45 κατ. 6 UTP**  
1 εξόδου

7 645 74 **2 εξόδων**

### Πρίζες τηλεόρασης

#### Πρίζες TV

Κονέκτορας TV: 0-2400 MHz

7 645 52 Διέλευσης 14dB

7 645 55 Τερματική 10dB

#### Πρίζες TV / SAT

Για επίγειο και δορυφορικό σήμα με ανεξάρτητο αποκωδικοποιητή. Για λήψη ψηφιακών καναλιών  
Κονέκτορας TV: 5-68/120-862 MHz  
Κονέκτορας SAT: 950-2400 MHz

7 645 57 Διέλευσης 14dB

7 645 58 Τερματική 10dB

### Αρ. καταλ. Πρίζες φόρτισης USB

7 645 94 **Διπλή πρίζα φόρτισης USB Τύπου A+A**

5 V - 2,4 A, 12 W  
Σύμφωνη με το πρότυπο IEC 62684-2011-01  
Για τη γρήγορη φόρτιση κινητών τηλεφώνων, tablets, smartphones, MP3 & MP4 players  
Σύμφωνη με την ευρωπαϊκή οδηγία για την ομογενοποίηση των προτύπων για τη φόρτιση κινητών συσκευών και τον περιορισμό των φορτιστών.  
Κατανάλωση σε standby <0,06 W  
Εγκατάσταση σε κουτί ελάχιστου βάθους 40mm

#### Πρίζες φόρτισης USB Τύπου C

5 V-3 A, 15 W. Σύμφωνη με το πρότυπο IEC 626804-1-3  
Για τη γρήγορη φόρτιση κινητών τηλεφώνων, tablets, smartphones, MP3 & MP4 players  
Σύμφωνη με την ευρωπαϊκή οδηγία για την ομογενοποίηση των προτύπων για τη φόρτιση κινητών συσκευών και τον περιορισμό των φορτιστών.  
Κατανάλωση σε standby <0,07 W  
Εγκατάσταση σε κουτί ελάχιστου βάθους 40mm

7 645 97 Διπλή πρίζα φόρτισης USB Τύπου A+C

7 645 95 Διπλή πρίζα φόρτισης USB Τύπου C+C

### Πρίζα ηχείων διπλή

7 645 81 Πρίζα ηχείων διπλή

### Έξοδος καλωδίων

7 645 46 IP 20. Διατίθεται με πλάκα κάλυψης.  
Για εγκαταστάσεις 1 θέσης μόνο

### Εξαρτήματα

#### LED

7 645 21 Για φωτεινή λειτουργία 230 V και για λειτουργία ένδειξης κατάστασης

7 645 23 Για φωτεινή λειτουργία 12 V - 24 V.

#### Νύχια

6 650 99 Για μηχανισμούς που διατίθενται χωρίς νύχια.  
Γρήγορη και εύκολη προσαρμογή στη βάση στήριξης



6 650 01



6 650 02



6 650 06



6 650 00

**Αρ. καταλ. Πλαίσια**
**1 θέσης**

6 650 01

**2 θέσεων**

6 650 02

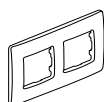

Τοποθέτηση οριζόντια ή κάθετη

**3 θέσεων**

6 650 03

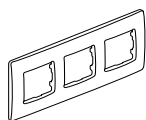

Τοποθέτηση οριζόντια ή κάθετη

**4 θέσεων**

6 650 04

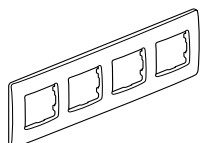

Τοποθέτηση οριζόντια ή κάθετη

**5 θέσεων**

6 650 05

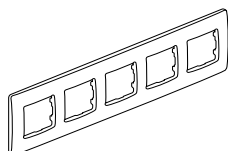

Τοποθέτηση οριζόντια ή κάθετη

**Αρ. καταλ. Ειδικά πλαίσια**
**1 θέσης - με διαφανή θήκη ετικέτας**

6 650 06



Χρησιμοποιείται για μπουτόν επιγραφής ή όπου επιθυμείται η επεξήγηση της λειτουργίας. Παραδίδεται με 4 ετικέττες

**1 θέσης - IP 44 - IK 07**

6 650 00



Προσφέρει προστασία IP 44 και IK 07

**Κουτί επίτοιχης τοποθέτησης**

6 647 98

 1 θέσης, διαστάσεις 88,5 x 88,5 mm, ύψος 40 mm. Είσοδοι για σωλήνα  $\varnothing$  20 mm και για προσαρμογή σε DLP mini κανάλια διαστάσεων 20 x 12,5 mm, 32 x 12,5 mm και 40 x 20 mm



# κουτιά στήριξης διακοπτικού υλικού

## πίνακας επιλογής

		Σειρά διακοπών <sup>(1)</sup> Valena Life, Valena Allure, Valena, Niloe	Τύπος εγκατάστασης			
			Τοίχος	Γυψοσανίδα	Τοίχος και γυψοσανίδα	
1 θέση		οκτάγωνο μαύρο 0 313 01	ή  τετράγωνο batibox 0 801 41 B. 40 mm 0 801 51 B. 50 mm	κίτρινο batibox 0 800 41 B. 40 mm 0 800 51 B. 50 mm	πορτοκαλί batibox 0 801 01 B. 40 mm 0 801 21 B. 50 mm	
2 θέσεων	Οριζόντια	0 313 01 x 2	ή  0 801 41 x 2 0 801 51 x 2	ή  0 801 42 B. 40 mm Τοποθέτηση οριζόντια	0 800 42 B. 40 mm 0 800 52 B. 50 mm Τοποθέτηση οριζόντια	0 801 02 B. 40 mm 0 801 22 B. 50 mm
	Κάθετα	0 313 01 x 2	ή  0 801 41 x 2 0 801 51 x 2	ή  0 801 42 B. 40 mm Τοποθέτηση κάθετα	0 800 42 B. 40 mm 0 800 52 B. 50 mm Τοποθέτηση κάθετα	
3 θέσεων	Οριζόντια	0 313 01 x 3	ή  0 801 41 x 3 0 801 51 x 3	ή  0 801 43 B. 40 mm Τοποθέτηση οριζόντια	0 800 43 B. 40 mm 0 800 53 B. 50 mm Τοποθέτηση οριζόντια	0 801 03 B. 40 mm 0 801 23 B. 50 mm
	Κάθετα	0 313 01 x 3	ή  0 801 41 x 3 0 801 51 x 3	ή  0 801 43 B. 40 mm Τοποθέτηση κάθετα	0 800 43 B. 40 mm 0 800 53 B. 50 mm Τοποθέτηση κάθετα	
4 θέσεων	Οριζόντια	0 313 01 x 4	ή  0 801 41 x 4 0 801 51 x 4	ή  0 801 44 B. 40 mm Τοποθέτηση οριζόντια	0 800 44 B. 40 mm 0 800 54 B. 50 mm Τοποθέτηση οριζόντια	
	Κάθετα	0 313 01 x 4	ή  0 801 41 x 4 0 801 51 x 4	ή  0 801 44 B. 40 mm Τοποθέτηση κάθετα	0 800 44 B. 40 mm 0 800 54 B. 50 mm Τοποθέτηση οριζόντια	
5 θέσεων	Οριζόντια	0 313 01 x 5	ή  0 801 41 x 5 0 801 51 x 5	-	+  0 800 44 + 0 800 41 B. 40 mm 0 800 54 + 0 800 51 B. 50 mm Τοποθέτηση οριζόντια	
	Κάθετα	0 313 01 x 5	ή  0 801 41 x 5 0 801 51 x 5	-	+  0 800 44 + 0 800 41 B. 40 mm 0 800 54 + 0 800 51 B. 50 mm Τοποθέτηση κάθετα	

(1) Πίνακες επιλογής Celliane, σελ. 270, Mosaic, σελ. 470

## ΚΟΥΤΙΑ BATIBOX

# Για τοίχο και γυψοσανίδα

Εγγυημένη σταθερότητα στον τοίχο, σίγουρη στήριξη στη γυψοσανίδα.



### ΚΟΥΤΙΑ ΓΙΑ ΣΤΗΡΙΞΗ ΣΕ ΤΟΙΧΟ



- Σκληρό υλικό με μεγάλη αντοχή για στιβαρότητα στη σύνθεση πολλαπλών θέσεων
- Με κοινές βίδες για εύκολο βίδωμα και 3 υποδοχές για ρύθμιση της στήριξης της βάσης του διακόπτη
- Προχαραγμένες εισοδοί στο πλάι και στον πάτο του κουτιού που αφαιρούνται χωρίς ειδικό εργαλείο

### ΚΟΥΤΙΑ ΓΙΑ ΣΤΗΡΙΞΗ ΣΕ ΓΥΨΟΣΑΝΙΔΑ



- Μεγάλοι ενσωματωμένοι πλαστικοί σφιγκτήρες για σταθερή συγκράτηση
- Συνδυασμός μεγάλης πατούρας και πλαστικών προεξοχών για άριστη συγκράτηση στη γυψοσανίδα. Μικρό πάχος για τέλεια προσαρμογή του διακοπτικού υλικού
- Μεγάλος όγκος καλωδίων  $\varnothing 67$  mm
- 3 υποδοχές για ρύθμιση της στήριξης της βάσης του διακόπτη

### ΚΟΥΤΙΑ ΓΙΑ ΣΤΗΡΙΞΗ ΣΕ ΤΟΙΧΟ ΚΑΙ ΓΥΨΟΣΑΝΙΔΑ

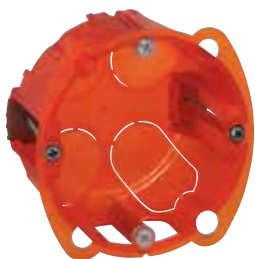

- Μεταλλικοί σφιγκτήρες για στήριξη σε γυψοσανίδα
- Σκληρό υλικό με μεγάλη αντοχή για στιβαρότητα σε τοίχο
- Μεγάλος όγκος καλωδίων  $\varnothing 67$  mm
- Διαθέσιμο και σε μεγάλες διαστάσεις

## κουτιά Batibox™

για κωνευτή τοποθέτηση σε τοίχο



0 313 01



0 801 41



Κουτιά οκτάγωνο + Πλαίσιο Valena Life



0 801 42

#### Αρ. καταλ. **Κουτί οκτάγωνο μίας θέσης**

0 313 01 Συνδέονται μεταξύ τους για την προσαρμογή πλαισίων πολλαπλής τοποθέτησης Celiane, Valena, Valena Life/Allure και Niloe αξονικής απόστασης 71 mm  
Στήριξη των μηχανισμών με νύχια ή βίδες  
Οι βίδες δεν προσφέρονται



#### **Κουτιά Batibox μίας θέσης**

Κουτιά τετράγωνα συναρμολογούμενα  
Για στήριξη διακοπτικού υλικού με βίδες ή νύχια  
Δυνατότητα σύνδεσής τους ώστε να δημιουργηθεί κουτί πολλαπλών θέσεων αξονικής απόστασης 71 mm για οριζόντια και κάθετη τοποθέτηση  
Προσφέρονται με βίδες με προστατευτικό κάλυμμα

0 801 41 Βάθος 40 mm

0 801 51 Βάθος 50 mm



#### **Κάλυμμα**

0 892 81 Κάλυμμα 80x80 mm τετράγωνο για τη μετατροπή του κουτιού 1 θέσης σε κουτί διακλάδωσης



#### **Κουτιά Batibox πολλαπλών θέσεων**

Κουτιά ορθογώνια με διαχωριστικά που αφαιρούνται για τοποθέτηση ειδικών μηχανισμών (π.χ. πρίζες καλωδιωμένες).  
Προσφέρονται με βίδες με προστατευτικό κάλυμμα.  
Τοποθέτηση οριζόντια ή κάθετα (εκτός από τον αρ. καταλ. 0 801 49)

0 801 42 2 θέσεων - 4/5 στοιχείων

0 801 43 3 θέσεων - 6/8 στοιχείων

0 801 44 4 θέσεων - 8/10 στοιχείων

0 801 49 3 στοιχείων για τη σειρά Mosaic

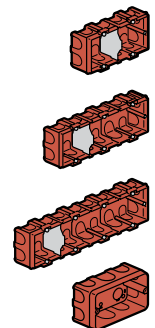

#### **Κουτί Batibox για πρίζα ξυρίσματος**

0 801 55 Για την πρίζα ξυρίσματος Celiane αρ. καταλ. 0 671 59 Βάθος 50 mm

## κουτιά Batibox™

για γυψοσανίδα και κοινά τοίχου-γυψοσανίδας

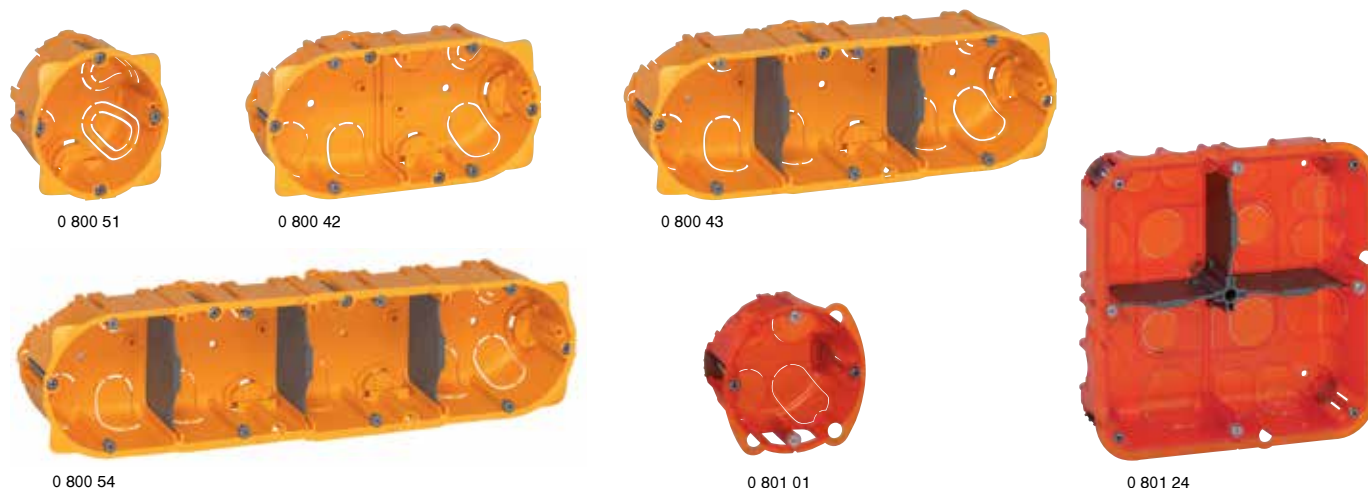

0 800 51

0 800 42

0 800 43

0 800 54

0 801 01

0 801 24

### Αρ. καταλ. Κουτιά Batibox μίας θέσης για γυψοσανίδα

0 800 40

#### 1 στοιχείου για τη σειρά Mosaic

Διάμετρος ανοίγματος 32 mm  
Βάθος 40 mm



#### 1 θέσης

Διάμετρος ανοίγματος  $\varnothing$  67 mm  
Για στήριξη διακοπτικού υλικού με βίδες ή νύχια

0 800 41

0 800 51

0 800 61

Βάθος 40 mm

Βάθος 50 mm

Βάθος 60 mm



### Κουτιά πολλαπλών θέσεων

Για στήριξη διακοπτικού υλικού με βίδες  
Αξονική απόσταση θέσεων 71 mm  
Διάμετρος ανοίγματος  $\varnothing$  67 mm  
Τοποθέτηση οριζόντια ή κάθετα  
2 θέσεων - 4/5 στοιχείων

Βάθος 40 mm Βάθος 50 mm  
0 800 42 0 800 52

0 800 43 0 800 53

3 θέσεων - 6/8 στοιχείων

0 800 44 0 800 54

4 θέσεων - 8/10 στοιχείων

0 800 49

3 στοιχείων για τη σειρά Mosaic μόνο

### Εξαρτήματα κοπής

0 800 67

Τρυπάνι τύπου «ποτήρι»  
Για κουτιά από  
1 μέχρι 4 θέσεις  $\varnothing$  67 mm



### Αρ. καταλ. Κουτιά Batibox για τοίχο και γυψοσανίδα

Κουτιά ενισχυμένης στιβαρότητας με δυνατότητα τοποθέτησης σε τοίχο και γυψοσανίδα. Διαθέτουν μεταλλικούς σφικτήρες που δεν πέφτουν για τη στήριξη στη γυψοσανίδα και βίδες καλυμμένες με ειδικό κάλυμμα για προστασία από σοβάδες ή λάσπες.

Μπορούν να στηριχτούν και με κόλλα.

Τα κουτιά πολλαπλών θέσεων διατίθενται με ορθογώνια διαχωριστικά που αφαιρούνται για τη τοποθέτηση ειδικών μηχανισμών μεγαλύτερων της 1 θέσης πχ προκαλωδιωμένες πρίζες

#### 1 θέσης

Διάμετρος ανοίγματος  $\varnothing$  67 mm

0 801 01

Βάθος 40 mm

0 801 21

Βάθος 50 mm

#### 2 θέσεων - 4/5 στοιχείων

Τοποθέτηση οριζόντια ή κάθετα

0 801 02

Βάθος 40 mm

0 801 22

Βάθος 50 mm

#### 3 θέσεων - 6/8 στοιχείων

Τοποθέτηση οριζόντια ή κάθετα

0 801 03

Βάθος 40 mm

0 801 23

Βάθος 50 mm

### Κουτιά Batibox μεγάλων διαστάσεων

Δυνατότητα τοποθέτησης συνδυασμού μηχανισμών της σειράς Mosaic (για τη δημιουργία πίνακα ελέγχου, θέσης εργασίας με μηχανισμούς ελέγχου...)

Βάθος 50 mm

0 801 24

2 x 2 θέσεις ή 2 x 4/5 στοιχεία

0 801 26

2 x 3 θέσεις ή 2 x 6/8 στοιχεία

0 801 28

2 σειρές x 10 στοιχεία Mosaic

### Κουτιά Batibox διακλάδωσης

Με βάση προχαραγμένη που αφαιρείται εύκολα

Προσφέρονται με κάλυμμα και βίδες

Διαστάσεις κουτιού (mm)	Διαστάσεις καλύμματος (mm)
$\varnothing$ 85 x 40	100 x 100
115 x 115 x 40	140 x 140
160 x 105 x 40	190 x 135
230 x 170 x 50	255 x 210

0 893 71

 $\varnothing$  85 x 40

100 x 100

0 893 72

115 x 115 x 40

140 x 140

0 893 73

160 x 105 x 40

190 x 135

0 893 75

230 x 170 x 50

255 x 210

ΕΞΩΤΕΡΙΚΟΣ ΔΙΑΚΟΠΤΗΣ ΟΤΕΟ

# Πλήθος λειτουργιών

Ο εξωτερικός διακόπτης με τις περισσότερες λειτουργίες.



## ■ ΑΠΛΗ ΚΑΙ ΓΡΗΓΟΡΗ ΕΓΚΑΤΑΣΤΑΣΗ

Με κάλυμμα που αφαιρείται πλήρως, ο μηχανισμός Οτεο είναι προσβάσιμος από όλες τις πλευρές



## ■ ΣΤΗΡΙΞΗ ΣΕ DLP

Η σειρά Οτεο στηρίζεται στο DLP με πρωτοποριακή βάση που προσαρμόζεται οριζόντια και κάθετα στο κανάλι (σελ. 496)



## ■ ΣΤΕΝΟ ΠΛΗΚΤΡΟ

Οι μηχανισμοί Οτεο στενού πλήκτρου τοποθετούνται πάνω στα mini κανάλια DLP με τις ειδικές βάσεις 0 314 57 και 0 314 59

## Οτεο

εξωτερικοί διακόπτες



0 860 13



0 860 09



0 860 84

Μηχανισμός κατηγορίας IP-2X για προστασία από άμεση επαφή  
Χρώμα: λευκό RAL 9003

Αρ. καταλ. **Διακόπτες 10 AX - 250 V~**

- 0 860 01 Αλλέ-ρετούρ
- 0 860 04 Μεσαίος αλλέ-ρετούρ
- 0 860 20 Διπλός αλλέ-ρετούρ

### Ρυθμιστής φωτισμού

- 0 860 68 40 - 300 W για λαμπτήρες ιωδίνης και πυράκτωσης 230 V~  
40 - 300 VA για λαμπτήρες ιωδίνης 12 V~ με επαγωγικό μετασχηματιστή  
Η ρύθμιση γίνεται με περιστροφή του πλήκτρου

### Μπουτόν 6 A - 250 V~

- 0 860 06 Μπουτόν απλό
- 0 860 05 Μπουτόν φωτεινό (γίνεται φωτεινό με τις λυχνίες αρ. καταλ. 0 899 01/02/06)
- 0 860 09 Μπουτόν εξώθυρας με θήκη ετικέτας (γίνεται φωτεινό με τη λυχνία αρ. καταλ. 0 899 01)

### Έλεγχος ρολών

- 0 860 13 Διπλός διακόπτης για τον έλεγχο του μοτέρ των ρολών
- 0 860 10 Διπλό μπουτόν για τον έλεγχο αυτοματισμού των ρολών

### Μηχανισμοί στενού πλήκτρου

#### Διακόπτης 10 AX - 250 V~

- 0 860 84 Διακόπτης αλλέ-ρετούρ
- 0 860 87 Διακόπτης αλλέ-ρετούρ φωτεινός (γίνεται φωτεινός με τις λυχνίες αρ. καταλ. 0 899 01/02/06)

#### Μπουτόν 6 A - 250 V~

- 0 860 88 Μπουτόν φωτεινό (γίνεται φωτεινό με τις λυχνίες αρ. καταλ. 0 899 01/02/06)

#### Βάσεις στήριξης 1 μηχανισμού

- 0 314 57 Για mini κανάλια DLP 20 x 12,5 mm (αρ. καταλ. 0 300 08) και 32 x 12,5 mm (αρ. καταλ. 0 300 14, 0 300 15)
- 0 314 59 Για mini κανάλια DLP 40 x 16 mm (αρ. καταλ. 0 300 21, 0 300 22)

Η αποσυναρμολόγηση του μηχανισμού γίνεται σε δύο φάσεις

Τοποθέτηση της λυχνίας κατά μήκος του μηχανισμού

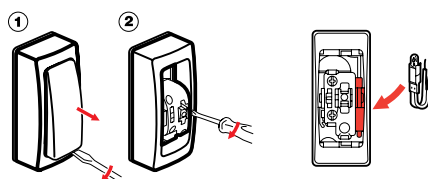

Mini κανάλια DLP, **σελ. 496**

## Oteo

### εξωτερικοί διακόπτες



0 860 44



0 860 39

#### Αρ. καταλ. **Πρίζες 16 A - 250 V~**

0 860 29 2 Π+Γ τύπου σούκο

#### **Πρίζες πληροφορικής RJ 45, κατ. 6**

Σύμφωνα με το πρότυπο ISO 11801, EN 50173 και EIA/TIA 568  
Πρίζες γρήγορης σύνδεσης χωρίς χρήση εργαλείου  
Με διπλό χρωματικό κώδικα και αρίθμηση  
Με σφιγκτήρα καλωδίων και χρωματικό κώδικα  
Πρίζα RJ 45 UTP, 8 επαφές

0 860 44

#### **Πρίζες τηλεφώνου**

0 860 43 Πρίζα RJ 11

#### **Πρίζα ηχείων**

0 860 39 Με ακροδέκτες γρήγορης σύνδεσης και χρωματικό κώδικα  
Αυτόματοι ακροδέκτες για καλώδια από 0,75 έως 4 mm<sup>2</sup>

#### **Πρίζες τηλεόρασης**

##### **Πλήρεις πρίζες**

0 860 40 Πρίζα TV απλή 0 - 2150 MHz  
0 860 42 Πρίζα TV - RD - SAT

##### **Μηχανισμοί πρίζας**

0 861 46 Μηχανισμός TV-RD-SAT διέλευσης  
Απώλεια διέλευσης ≤1,5 dB  
Απώλεια προς την TV 14 dB  
Απαιτείται και το κουτί αρ. καταλ. 0 860 91

0 861 48 Μηχανισμός TV-RD-SAT τερματική  
Απώλεια προς την TV 10 dB

0 860 91 Επίτοιχο κουτί για τη στήριξη των μηχανισμών  
αρ. καταλ. 0 861 46 και 0 861 48

#### **Λυχνίες**

0 899 01 12 V~ - λευκός φωτισμός

0 899 02 24 V~ - λευκός φωτισμός

0 899 06 230 V~ - πορτοκαλί φωτισμός

## Forix™

### εξωτερικοί διακόπτες



7 824 00



7 824 13

Μηχανισμός κατηγορίας IP-2X για προστασία από άμεση επαφή  
Οι μηχανισμοί διατίθενται πλήρεις  
Επίτοιχη τοποθέτηση - ακροδέκτες με βίδες  
Σε χρώμα λευκό White RAL R903 με γυαλιστερό φινιρίσμα

#### Αρ. καταλ. **Διακόπτες 10 AX - 250 V~**

Γίνονται φωτεινοί με το LED αρ. καταλ. 7 824 57

##### **Απλός**

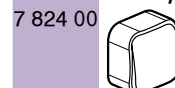

7 824 00

##### **Αλλέ-ρετούρ**

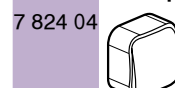

7 824 04

##### **Κομμουτατέρ**

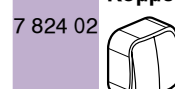

7 824 02

#### **Μπουτόν 6A - 250 V~**

Γίνεται φωτεινό με το LED  
αρ. καταλ. 7 824 57



7 824 05

#### **Πρίζες 16 A - 250 V~**

7 824 11 2 Π+Γ τύπου σούκο



7 824 13 2 x 2 Π+Γ τύπου σούκο ασφαλείας



#### **Πρίζες τηλεόρασης και τηλεφώνου**

7 824 14 Πρίζα τηλεφώνου RJ 11



7 824 15 Πρίζα TV τερματική αρσενική



#### **LED**

7 824 57 230 V, κατανάλωση 3,4 mA





LIVING NOW™

# Καινοτόμο design, smart τεχνολογία

Η σειρά διακοπών Living Now αποτελεί ένα διαχρονικό σύμβολο που συνδυάζει ένα μοναδικό design με επίπεδη και γραμμική φόρμα με μία πρωτοποριακά απλή τεχνολογία smart home.

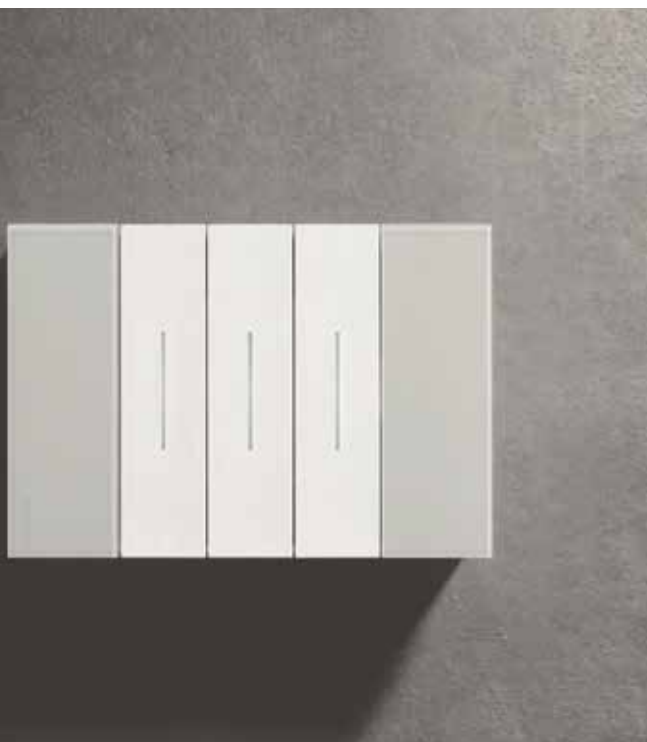

## ΜΟΝΑΔΙΚΟ DESIGN

Μία απόλυτα επίπεδη, ενιαία φόρμα με έξτρα χώρο στα πλήκτρα για επιπλέον λειτουργίες

## ΠΛΗΚΤΡΑ FULL TOUCH

Το φως ανάβει ή σβήνει με μία ελαφρά πίεση σε οποιοδήποτε σημείο των πλήκτρων. Μετά το πάτημα, τα πλήκτρα επιστρέφουν στην αρχική τους θέση, τέλεια ευθυγραμμισμένα.







Η σειρά Living Now έχει βραβευτεί με το υψηλό κύρους διεθνές βραβείο IF ως αναγνώριση της ικανότητάς της BTicino να συνδυάζει τεχνολογία με design



### 3 ΑΠΟΧΡΩΣΕΙΣ ΠΛΗΚΤΡΩΝ

Τα πλήκτρα διατίθενται σε 3 χρώματα: white, sand και black με φινιρίσμα satin στην επιφάνεια για μία αίσθηση πολυτέλειας

### 16 ΑΠΟΧΡΩΣΕΙΣ ΠΛΑΙΣΙΩΝ

Η σειρά Living Now διαθέτει 16 διαφορετικές αποχρώσεις πλαισίων και 3 διαφορετικά υλικά (techno polymer, metal και wood) που συνδυάζονται με τις αποχρώσεις των πλήκτρων για ένα άψογο αισθητικό αποτέλεσμα



### ΔΥΟ ΤΕΧΝΟΛΟΓΙΕΣ SMART HOME, ΜΙΑ ΕΦΑΡΜΟΓΗ

Διαθέτει δύο τεχνολογίες αυτοματισμών κατοικίας με την κοινή εφαρμογή Home + Control

Living Now <sup>WITH</sup> Netatmo



Living Now <sup>MYHOME</sup>



alexa built-in



Πίνακας επιλογής για βάσεις στήριξης, **σελ. 340**, πλαίσια, **σελ. 344** Παράδειγμα εγκατάστασης, **σελ. 341**  
 Οι μηχανισμοί δέχονται τα κατάλληλα πλήκτρα που αναγράφονται στη σελίδα

Αρ. καταλ.	Μηχανισμοί ελέγχου φωτισμού
1 στοιχείο K4001	Γίνονται φωτεινοί με τα LED σελ. 293 Ακροδέκτες με βίδες <b>Απλός διακόπτης</b> 10 AX, 250 V~ 
K4003	<b>Διακόπτης αλλέ-ρετούρ</b> 10 AX, 250 V~ 
K4004	<b>Διακόπτες μεσαίοι αλλέ-ρετούρ</b> 10 AX, 250 V~ Δεν δέχεται LED για φωτεινή λειτουργία 
K4004L	10 AX, 250 V~, με ενσωματωμένο λευκό LED (το LED δεν αντικαθίσταται) 
K4004LB	10 AX, 250 V~, με ενσωματωμένο μπλε LED (το LED δεν αντικαθίσταται) 
K4005	<b>Μπουτόν</b> 10 A 250 V~ 

**Σημείωση:**  
 Για να χρησιμοποιήσετε ένα πλήκτρο 2 στοιχείων σε μηχανισμό ελέγχου 1 στοιχείου, θα πρέπει να τοποθετήσετε δύο "μισά κενά καλύμματα" (αρ. καταλ. K4949) στις δύο πλευρές του μηχανισμού

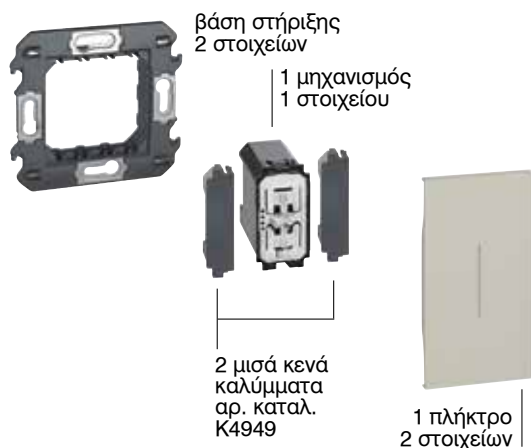

Αρ. καταλ.	Πλήκτρα για μηχανισμούς ελέγχου	
1 στοιχείο KW01 KG01 KM01	2 στοιχεία KW01M2 KG01M2 KM01M2	<b>Πλήκτρα φωτεινά για διακόπτες και μπουτόν</b>  □ White ■ Black □ Sand
1 στοιχείο KW01X KG01X KM01X	2 στοιχεία KW01M2X KG01M2X KM01M2X	<b>Υψηλής φωτεινότητας για διακόπτες και μπουτόν</b>  □ White ■ Black □ Sand
1 στοιχείο KW01A KG01A KM01A	2 στοιχεία KW01M2A KG01M2A KM01M2A	<b>Πλήκτρα φωτεινά με σύμβολα για μηχανισμούς ελέγχου</b> Πλήκτρα φωτεινά με σύμβολα για διακόπτες και μπουτόν <b>Με σύμβολο "φως"</b>  □ White ■ Black □ Sand
1 στοιχείο KW01D KG01D KM01D	2 στοιχεία KW01M2D KG01M2D KM01M2D	<b>Με σύμβολο "κουδούνι"</b>  □ White ■ Black □ Ssand
1 στοιχείο KW01F KG01F KM01F	2 στοιχεία KW01M2F KG01M2F KM01M2F	<b>Με σύμβολο "κλειδί"</b>  □ White ■ Black □ Sand

## Living Now

### έλεγχος φωτισμού (συνέχεια)



KW4033

KG4002

K4040  
K4040V12

KG02

Πίνακας επιλογής για βάσεις στήριξης, **σελ. 340**, πλαίσια, **σελ. 344** Παράδειγμα εγκατάστασης, **σελ. 341**  
Οι μηχανισμοί δέχονται τα κατάλληλα πλήκτρα που αναγράφονται στη σελίδα

#### Αρ. καταλ. Μπουτόν τραβηχτό

1 στοιχείο KW4033 KG4033 KM4033	10 A 250 V~ <input type="checkbox"/> White <input type="checkbox"/> Black <input type="checkbox"/> Sand
1 στοιχείο KW02 KG02 KM02	Πλήκτρο για μπουτόν τραβηχτό <input type="checkbox"/> White <input type="checkbox"/> Black <input type="checkbox"/> Sand

#### 2 στοιχεία Μπουτόν κουδουνιού

2 στοιχεία K4040	3 A 250 V~, διαθέτει ενσωματωμένο φωτεινό LED, παραδίδεται με το πλήκτρο
2 στοιχεία K4040V12	Όπως το παραπάνω, 12 V~

#### 1 στοιχείο Διακόπτης διπολικός

1 στοιχείο KW4002 KG4002 KM4002	16 AX, 250 V~, γίνεται φωτεινός με τα LEDs σελ. 337 <input type="checkbox"/> White <input type="checkbox"/> Black <input type="checkbox"/> Sand
1 στοιχείο KW02 KG02 KM02	Πλήκτρο για διπολικό διακόπτη <input type="checkbox"/> White <input type="checkbox"/> Black <input type="checkbox"/> Sand

## Living Now

### έλεγχος ρολών



K4027

K4037N

KM05

KW06

Πίνακας επιλογής για βάσεις στήριξης, **σελ. 340**, πλαίσια, **σελ. 344** Παράδειγμα εγκατάστασης, **σελ. 341**  
Οι μηχανισμοί δέχονται τα κατάλληλα πλήκτρα που αναγράφονται στη σελίδα

#### Αρ. καταλ. Έλεγχος ρολών

1 στοιχείο K4027	Διακόπτης ρολών με διπλό πλήκτρο 1P 10 AX, 250 V~ 1-0-2, μη φωτεινός
1 στοιχείο K4037N	Μπουτόν ρολών με διπλό πλήκτρο 10 A 250 V~ 1 P (NO) + 1 P (NO) με μανδάλωση, μη φωτεινό

#### 1 στοιχείο 2 στοιχεία Πλήκτρα για έλεγχο ρολών

1 στοιχείο KW06 KG06 KM06	2 στοιχεία KW06M2 KG06M2 KM06M2	Πλήκτρο για διακόπτη ρολών <input type="checkbox"/> White <input type="checkbox"/> Black <input type="checkbox"/> Sand
1 στοιχείο KW05 KG05 KM05	2 στοιχεία KW05M2 KG05M2 KM05M2	Πλήκτρο για μπουτόν ρολών <input type="checkbox"/> White <input type="checkbox"/> Black <input type="checkbox"/> Sand

#### 1 στοιχείο Πλήκτρα για διπλό μπουτόν με σύμβολα "φως"

1 στοιχείο KW05L KG05L KM05L	Τοποθετούνται στο διπλό μπουτόν ρολών αρ. καταλ. K4037N σε περίπτωση ελέγχου 2 κυκλωμάτων φωτισμού <input type="checkbox"/> White <input type="checkbox"/> Black <input type="checkbox"/> Sand
---------------------------------------	---

**Σημείωση:** για να χρησιμοποιήσετε ένα πλήκτρο 2 στοιχείων σε μηχανισμό ελέγχου 1 στοιχείου, θα πρέπει να τοποθετήσετε δύο "μισά κενά καλύμματα" (αρ. καταλ. K4949) στις δύο πλευρές του μηχανισμού (βλ. το παράδειγμα στη διπλανή σελίδα)



Πίνακας επιλογής για βάσεις στήριξης, **σελ. 340**, πλαίσια, **σελ. 344** Παράδειγμα εγκατάστασης, **σελ. 341**  
Οι μηχανισμοί δέχονται τα κατάλληλα πλήκτρα που αναγράφονται στη σελίδα

**Αρ. καταλ. Ρυθμιστές έντασης φωτισμού**

**2 στοιχεία**  
**K4411** **Eco-ρυθμιστής πατητός**  
Eco-ρυθμιστής για λαμπτήρες LED και CFLdimmable  
3-75 W, 240 V~ με ηλεκτρονική προστασία  
Σύνδεση με 2 καλώδια χωρίς ουδέτερο

**K4410** **Ρυθμιστής πατητός 0-10V**  
Ρυθμιστής 0-10V με ηλεκτρονική προστασία  
240 V~

**2 στοιχεία Πλήκτρα για τους ρυθμιστές έντασης φωτισμού**

**KW19**  White  
**KG19**  Black  
**KM19**  Sand

**Έλεγχος εξαερισμού**

**2 στοιχεία**  
**KW4017** Μηχανισμός ελέγχου ανεμιστήρων οροφής,  
240 V~ 100 W, 50Hz  
**KG4017** 5 επίπεδα ρύθμισης  
**KM4017**

White  
 Black  
 Sand

**Ηλεκτρονικοί θερμοστάτες**

**2 στοιχεία**  
**KW4441** Θερμοστάτης χώρου ηλεκτρονικός, έξοδος 2 A, 250 V~  
(μεταγωγική επαφή)  
**KG4441** Τροφοδοσία 230 V~  
**KM4441**

White  
 Black  
 Sand

**Αρ. καταλ. “Έξυπνος” θερμοστάτης Smarther with Netatmo**

Ο “έξυπνος” θερμοστάτης με Wi-Fi, μαζί με την ειδική εφαρμογή Home + Control επιτρέπει τη ρύθμιση και την παρακολούθηση της θερμοκρασίας με ακρίβεια. Για την εφαρμογή Home + Control απαιτείται η τελευταία έκδοση για iPhone, iPad, iPod και για Android έκδοση 5.0 ή μεταγενέστερη. Ο προγραμματισμός γίνεται εύκολα και απλά με τη χρήση της εφαρμογής. Διαθέτει επιφάνεια αφής όπου εμφανίζεται η θερμοκρασία και το επίπεδο υγρασίας του χώρου και απ’ όπου μπορεί να ρυθμιστεί η επιθυμητή θερμοκρασία και να ενεργοποιηθεί η λειτουργία Boost: ενεργοποίηση της θέρμανσης ή της ψύξης για ένα χρονικό διάστημα (30, 60 ή 90 λεπτά) ανεξάρτητα από τη θερμοκρασία του χώρου ή το επιλεγμένο πρόγραμμα.

Μέσω της εφαρμογής διατίθενται οι δυνατότητες:

- λειτουργία Away αν πρόκειται να λείψετε από το σπίτι για σύντομο χρονικό διάστημα (θερμοκρασία 12° C για λειτουργία θέρμανσης ή εντελώς κλειστός για λειτουργία ψύξης) ανεξάρτητα από το επιλεγμένο πρόγραμμα
- λειτουργία Frost-guard αν πρόκειται να λείψετε από το σπίτι για μεγάλο χρονικό διάστημα το χειμώνα (θερμοκρασία ασφαλείας 7° C), ανεξάρτητα από το επιλεγμένο πρόγραμμα
- εμφάνιση στην οθόνη της θερμοκρασίας του χώρου και του χρόνου λειτουργίας του συστήματος θέρμανσης / ψύξης

Συμβατός με κάθε σύστημα διαχείρισης θερμοκρασίας (θέρμανση, εξαερισμός, κλιματισμός) που λειτουργεί με εντολή ON/OFF όπως, π.χ. τοπική ηλεκτροβάνα σε εγκατάσταση αυτόνομης θέρμανσης. Συμβατός με τις Πρόσθετες Smart Βαλβίδες Καλοριφέρ Netatmo. Μπορεί να ελεγχθεί με τους φωνητικούς βοηθούς Google Assistant, Siri και Alexa (προς το παρόν οι φωνητικοί βοηθοί λειτουργούν μόνο στην αγγλική γλώσσα)

**Τοποθέτηση χωνευτή**

Τοποθετείται σε κουτί διακόπτη ελάχιστου βάρους 40 mm Συνιστώμενα κουτιά τοίχου: αρ. καταλ. 0 801 41/51, 503E Συνιστώμενα κουτιά γυψοσανίδας: αρ. καταλ. 0 800 41/51, PB502N, PB503N

1 έξοδος, σύνδεση με 2 καλώδια στα 230 V~

0 490 38 Χρώμα λευκό

0 490 39 Χρώμα μαύρο

XM8002 Χρώμα Sand

**Τοποθέτηση επίτοιχη**

2 έξοδοι, σύνδεση με 2 καλώδια στα 230 Va

0 490 40 Χρώμα λευκό



Smarther AC with Netatmo για έλεγχο κλιματιστικών,  
**σελ. 221**

Φορτία ελέγχου								
Αρ. καταλ.	Πυράκτωσης	Ιωδίνης	Ιωδίνης ΠΧΤ με επαγ. μετασχ/στή	Ιωδίνης ΠΧΤ με ηλεκ. μετασχ/στή	Φθορισμού με ηλεκ. μετασχ/στή	CFLs dimmable	LEDs dimmable	Φθορισμού με ballast 0-10 V
<b>K4411</b>	3 - 400 W	3 - 400 W	3 - 400 V~	3 - 400 V~	3 - 200 V~	3 - 75 V~*	3 - 75 V~*	-
<b>K4410</b>	-	-	-	-	-	-	-	20 - 600 V~

(\*) και 10 λαμπτ. max

## Living Now

ανιχνευτές κίνησης, φωτιστικά ασφαλείας και φωτιστικά



Πίνακας επιλογής για βάσεις στήριξης, **σελ. 340**, πλαίσια, **σελ. 344** Παράδειγμα εγκατάστασης, **σελ. 341**  
Οι μηχανισμοί δέχονται τα κατάλληλα πλήκτρα που αναγράφονται στη σελίδα

### Αρ. καταλ. **Ανιχνευτές κίνησης**

- 1 στοιχείο  
K4431 Ανιχνευτής κίνησης IR, σύνδεση με 3 καλώδια  
Χρονική ρύθμιση από 30 sec έως 10 min  
Ρύθμιση επιπέδου φωτεινότητας  
Έξοδος 2 A
- 2 στοιχεία  
K4430 Ανιχνευτής κίνησης IR, σύνδεση με 2 καλώδια χωρίς ουδέτερο  
Χρονική ρύθμιση από 10 sec έως 10 min  
Με επιλογή λειτουργίας ON - AUTO - OFF.

### 2 στοιχεία **Φωτιστικό ασφαλείας αποσπώμενο**

- K4380 Αποσπώμενο και επαναφορτιζόμενο αυτόνομο φωτιστικό ασφαλείας που λειτουργεί ως φακός  
- ανάβει αυτόματα στη διακοπή ρεύματος και αποσπάται εύκολα από τη βάση του με μια απλή πίεση  
- LED με λευκό φως και υψηλή φωτεινότητα  
- διακόπτης ON/OFF και μπουτόν SPOT για αύξηση της φωτεινότητας όταν είναι απαραίτητο  
- ανταλλακτικές μπαταρίες Ni-MH (αρ. καταλ. 4380NB)  
- αυτονομία 2 h  
- χαμηλή κατανάλωση σε stand-by 0.4 W  
- τροφοδοσία 230 Va.c.
- 4380NB Ανταλλακτική μπαταρία για το αποσπώμενο φωτιστικό ασφαλείας

### 1 στοιχείο **Φωτιστικό ασφαλείας σταθερό**

- K4381 Φωτιστικό ασφαλείας με LED που ανάβει αυτόματα σε περίπτωση διακοπής ρεύματος.  
- 230 V~ 50/60 Hz  
- κατανάλωση 2,5 V~ (0,1 W)  
- μπαταρία επαναφορτιζόμενη που δεν αντικαθίσταται  
NiMH 3,6 V 140 mAh  
- πλήρης φόρτιση σε 48 h, αυτονομία 2 h  
- φωτεινότητα 2400 mcd  
Δεν αποσπάται

### 2 στοιχεία **Ενδεικτικό όδευσης**

- K4382 Ενδεικτικό όδευσης με λευκά LED  
- 230 V~  
Κατανάλωση 0,15-0,5 W  
Διακόπτης on-off

### Αρ. καταλ. **Φωτιστικό για διάβαση**

- Ιδιαίτερα κατάλληλο για τοποθέτηση δίπλα στο κρεβάτι. Διαθέτει ελαστικό βραχίονα επιτρέποντας έτσι την κατεύθυνση του φωτισμού στο επιθυμητό σημείο. Με ενσωματωμένο ρυθμιστή φωτισμού ώστε να επιτυγχάνεται η επιθυμητή φωτεινότητα  
- λαμπτήρας LED  
- κατανάλωση 3 W  
- φωτεινότητα 110 lumen (αντίστοιχο με 15 W πυρράκτωσης)  
- χρόνος ζωής 40.000 h  
Παραδίδεται με το πλακίδιο
- 1 στοιχείο  
KW4362  White  
KG4362  Black  
KM4362  Sand

### Πλήκτρα

- Για ανιχνευτές κίνησης**
- 1 στοιχείο  
Για αρ. καταλ. K4431  
KW16  White  
KG16  Black  
KM16  Sand
- 2 στοιχεία  
Για αρ. καταλ. K4430  
KW17SL  White  
KG17SL  Black  
KM17SL  Sand
- Για φωτιστικό ασφαλείας αποσπώμενο αρ. καταλ. K4380**
- 2 στοιχεία  
KW04  White  
KG04  Black  
KM04  Sand
- Για φωτιστικό ασφαλείας σταθερό αρ. καταλ. K4381**
- 1 στοιχείο  
KW02  White  
KG02  Black  
KM02  Sand
- Για ενδεικτικό όδευσης αρ. καταλ. K4382**
- 2 στοιχεία  
KW71  White  
KG71  Black  
KM71  Sand

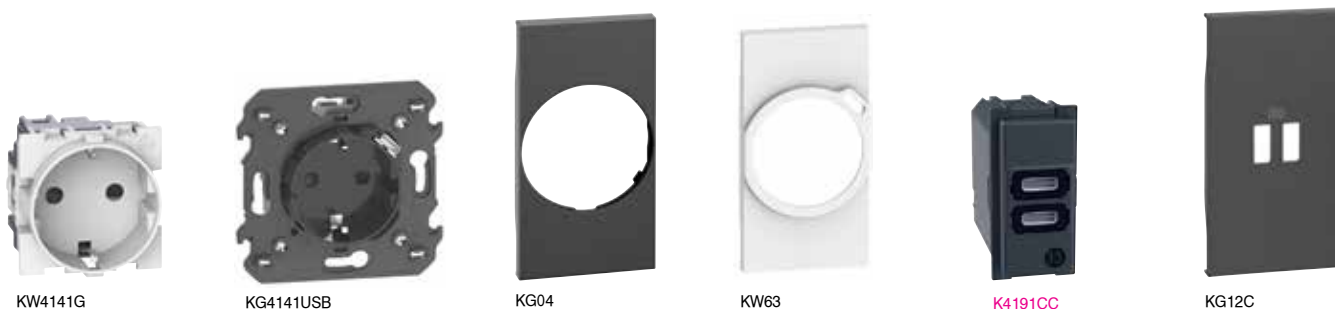

 Πίνακας επιλογής για βάσεις στήριξης, **σελ. 340**, πλαίσια, **σελ. 344** Παράδειγμα εγκατάστασης, **σελ. 341**  
Οι μηχανισμοί δέχονται τα κατάλληλα πλήκτρα που αναγράφονται στη σελίδα

**Αρ. καταλ. Πρίζα 2Π+Γ 16 A 250 V~**

2 στοιχεία KW4141G KG4141G KM4141G	 <ul style="list-style-type: none"> <li><input type="checkbox"/> White</li> <li><input checked="" type="checkbox"/> Black</li> <li><input type="checkbox"/> Sand</li> </ul>
2 στοιχεία KW04 KG04 KM04	<b>Πλήκτρο</b>  <ul style="list-style-type: none"> <li><input type="checkbox"/> White</li> <li><input checked="" type="checkbox"/> Black</li> <li><input type="checkbox"/> Sand</li> </ul>
2 στοιχεία KW04P KG04P KM04P	<b>Πλήκτρο με καπάκι</b>  <ul style="list-style-type: none"> <li><input type="checkbox"/> White</li> <li><input checked="" type="checkbox"/> Black</li> <li><input type="checkbox"/> Sand</li> </ul>

**1 στοιχείο Πρίζα 2Π+Γ ιταλικού τύπου 10 A 250 V~**

1 στοιχείο KW4180 KG4180 KM4180	 <ul style="list-style-type: none"> <li><input type="checkbox"/> White</li> <li><input checked="" type="checkbox"/> Black</li> <li><input type="checkbox"/> Sand</li> </ul>
1 στοιχείο KW02 KG02 KM02	<b>Πλήκτρα</b>  <ul style="list-style-type: none"> <li><input type="checkbox"/> White</li> <li><input checked="" type="checkbox"/> Black</li> <li><input type="checkbox"/> Sand</li> </ul>

**Πρίζα 2Π+Γ με USB φόρτισης τύπου C**

Πρίζα 2Π+Γ με προστασία για τα παιδιά, 16 A, 250 V και θύρα φόρτισης USB τύπου C, 5 V, 1,5 A για γρήγορη φόρτιση smartphones, tablets, MP3 & MP4 players  
Παραδίδεται με βάση στήριξης με βίδες  
Τοποθετείται αποκλειστικά σε κουτί 2 στοιχείων αρ. καταλ. 502E ή PB502N και δέχεται αποκλειστικά πλαίσια 2 στοιχείων



2 στοιχεία KW4141USB KG4141USB KM4141USB	 <ul style="list-style-type: none"> <li><input type="checkbox"/> White</li> <li><input checked="" type="checkbox"/> Black</li> <li><input type="checkbox"/> Sand</li> </ul>
2 στοιχεία KW63 KG63 KM63	<b>Πλήκτρα</b>  <ul style="list-style-type: none"> <li><input type="checkbox"/> White</li> <li><input checked="" type="checkbox"/> Black</li> <li><input type="checkbox"/> Sand</li> </ul>

**Αρ. καταλ. Πρίζες φόρτισης USB τύπου C**

Σύμφωνα με το πρότυπο IEC 62368-1  
Για γρήγορη φόρτιση συσκευών όπως smartphones, tablet και Powerbanks

**Πρίζες με 1 USB τύπου C**

Κατανάλωση σε κατάσταση αναμονής: < 0,07 W  
230 V - 5 V=

1 στοιχείο K4192C	 <ul style="list-style-type: none"> <li>3 A / 20 W</li> </ul>
2 στοιχεία K4294C	 <ul style="list-style-type: none"> <li>3 A / 45 W</li> </ul>

**Διπλή πρίζα με USB τύπου C**

Κατανάλωση σε κατάσταση αναμονής: < 0,1 W  
100-240 V~ - 5 V=

1 στοιχείο K4191CC	 <ul style="list-style-type: none"> <li>3 A / 15 W</li> </ul>
-----------------------	---

**Πρίζες φόρτισης USB τύπου A**

Σύμφωνα με το πρότυπο IEC 62368-1  
Για γρήγορη φόρτιση συσκευών όπως smartphones, tablet και Powerbanks  
Κατανάλωση σε κατάσταση αναμονής: < 0,1 W  
100-240 V~ - 5 V=

**1 στοιχείο Πρίζα με 1 USB τύπου A**

1 στοιχείο K4191A	 <ul style="list-style-type: none"> <li>3 A / 15 W</li> </ul>
----------------------	---

**1 στοιχείο Διπλή πρίζα με USB τύπου A**

1 στοιχείο K4191AA	 <ul style="list-style-type: none"> <li>3 A / 15 W</li> </ul>
-----------------------	---

**Διπλή πρίζα φόρτισης USB τύπου A+C**

Σύμφωνα με το πρότυπο IEC 62368-1  
Για γρήγορη φόρτιση συσκευών όπως smartphones, tablet και Powerbanks  
Κατανάλωση σε κατάσταση αναμονής: < 0,1 W  
100-240 V~ - 5 V=

**1 στοιχείο Πρίζα με 1 USB τύπου A + 1 USB τύπου C**

1 στοιχείο K4191AC	 <ul style="list-style-type: none"> <li>3 A / 15 W</li> </ul>
-----------------------	---



## Living Now

πρίζες RJ πληροφορικής και τηλεφωνίας, πρίζες audio video



Πίνακας επιλογής για βάσεις στήριξης, **σελ. 340**, πλαίσια, **σελ. 344** Παράδειγμα εγκατάστασης, **σελ. 341**  
Οι μηχανισμοί δέχονται τα κατάλληλα πλήκτρα που αναγράφονται στη σελίδα

### Αρ. καταλ. Πρίζες πληροφορικής RJ45

#### Κατηγορία 5E - UTP

- 1 στοιχείο  
KW4279C5E  White  
KG4279C5E  Black  
KM4279C5E  Sand



#### Κατηγορία 6 - UTP

- 1 στοιχείο  
KW4279C6  White  
KG4279C6  Black  
KM4279C6  Sand



#### Κατηγορία 6A - UTP

- 1 στοιχείο  
KW4279C6A  White  
KG4279C6A  Black  
KM4279C6A  Sand



#### Κατηγορία 6A - STP

- 1 στοιχείο  
KW4279C6AS  White  
KG4279C6AS  Black  
KM4279C6AS  Sand



#### Πλήκτρα για πρίζες πληροφορικής RJ45 και πρίζες τηλεφώνου RJ11

- 1 στοιχείο  
KW07  White  
KG07  Black  
KM07  Sand



- 2 στοιχεία  
KW07M2  White  
KG07M2  Black  
KM07M2  Sand



#### Πλήκτρα για πρίζες φόρτισης USB

Πλήκτρα για πρίζες φόρτισης K4191A και K4192C

- 1 στοιχείο  
**KW11C**  White  
**KG11C**  Black  
**KM11C**  Sand



Πλήκτρα για πρίζες φόρτισης K4288C2 και K4294C

- 2 στοιχεία  
KW12C  White  
KG12C  Black  
KM12C  Sand



Πλήκτρα για πρίζες φόρτισης K4191AA, K4191AC και K4191CC

- 1 στοιχείο  
**KW13C**  White  
**KG13C**  Black  
**KM13C**  Sand



### Αρ. καταλ. Πρίζες audio

#### Πρίζα διπλή RCA

- 1 στοιχείο  
KW4269R  White  
KG4269R  Black  
KM4269R  Sand



#### Πρίζα ηχείων

- 1 στοιχείο  
KW4294  White  
KG4294  Black  
KM4294  Sand



#### Πρίζες audio video

1 στοιχείο  
K4284P Προκαλωδιωμένη πρίζα HDMI 2.0



1 στοιχείο  
K4285P Προκαλωδιωμένη πρίζα USB data τύπου A



#### Πρίζες τηλεφώνου RJ11

- KW4258RJ11  White  
KG4258RJ11  Black  
KM4258RJ11  Sand



#### Πλήκτρα

Πλήκτρα για πρίζα διπλή RCA και πρίζα ηχείων

- 1 στοιχείο  
KW07  White  
KG07  Black  
KM07  Sand



- 2 στοιχεία  
KW07M2  White  
KG07M2  Black  
KM07M2  Sand



#### Πλήκτρα για προκαλωδιωμένη πρίζα HDMI

- 1 στοιχείο  
KW14  White  
KG14  Black  
KM14  Sand





#### Πλήκτρα για προκαλωδιωμένη πρίζα USB data τύπου A



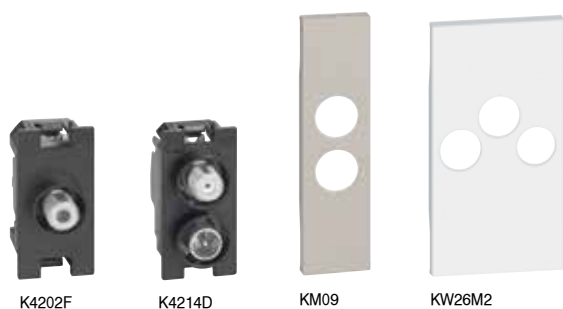



- 1 στοιχείο  
KW10P  White  
KG10P  Black  
KM10P  Sand







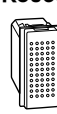

 Πίνακας επιλογής για βάσεις στήριξης, **σελ. 340**, πλαίσια, **σελ. 344**  
 Παράδειγμα εγκατάστασης, **σελ. 341** Οι μηχανισμοί δέχονται τα κατάλληλα πλήκτρα που αναγράφονται στη σελίδα

 Πίνακας επιλογής για βάσεις στήριξης, **σελ. 340**, πλαίσια, **σελ. 344**  
 Παράδειγμα εγκατάστασης, **σελ. 341** Οι μηχανισμοί δέχονται τα κατάλληλα πλήκτρα που αναγράφονται στη σελίδα

Αρ. καταλ.	Πρίζες τηλεόρασης
1 στοιχείο K4202D	<b>Πρίζα TV απλή</b>  $\varnothing$ 9,5 mm Κονέκτορας αρσενικός
1 στοιχείο K4202P14	<b>Πρίζα TV διέλευσης</b>  $\varnothing$ 9,5 mm Κονέκτορας αρσενικός
1 στοιχείο K4202P10	<b>Πρίζα TV τερματική</b>  $\varnothing$ 9,5 mm Κονέκτορας αρσενικός Με ενσωματωμένη τερματική αντίσταση 75 Ω
1 στοιχείο K4202F	<b>Πρίζα TV τύπου F</b>  Κονέκτορας ομοαξονικός τύπου F Αντίσταση 75 Ω
1 στοιχείο K4214D	<b>Πρίζα TV-SAT</b>  Κονέκτορας TV αρσενικός $\varnothing$ 9,5 mm Κονέκτορας SAT τύπου F
2 στοιχεία K4210M2D	<b>Πρίζα TV-R-SAT</b>  Κονέκτορας TV αρσενικός $\varnothing$ 9,5 mm Κονέκτορας SAT τύπου F Κονέκτορας R θηλυκός $\varnothing$ 9,5 mm

Αρ. καταλ.	Κουδούνια
1 στοιχείο K4351V230	<b>Κουδούνι</b>  230 V~ 12 VA 80 dB
1 στοιχείο KW15 KG15 KM15	<b>Πλήκτρα για κουδούνι</b>  <input type="checkbox"/> White <input checked="" type="checkbox"/> Black <input type="checkbox"/> Sand
2 στοιχεία K4355V12	<b>Ηλεκτρονικό κουδούνι</b>  Επιλογή 3 διαφορετικών μελωδιών Επίπεδο ήχου ρυθμιζόμενο Τροφοδοσία 12 V a.c.-d.c.
2 στοιχεία KW15M2 KG15M2 KM15M2	<b>Πλήκτρα για ηλεκτρονικό κουδούνι</b>  <input type="checkbox"/> White <input checked="" type="checkbox"/> Black <input type="checkbox"/> Sand

Πλήκτρα για πρίζες τηλεόρασης	
1 στοιχείο KW08 KG08 KM08	<b>Πλήκτρα για πρίζα TV απλή, διέλευσης, τερματική και τύπου F</b>  <input type="checkbox"/> White <input checked="" type="checkbox"/> Black <input type="checkbox"/> Sand
1 στοιχείο KW09 KG09 KM09	<b>Πλήκτρα για πρίζα TV-SAT</b>  <input type="checkbox"/> White <input checked="" type="checkbox"/> Black <input type="checkbox"/> Sand
2 στοιχεία KW26M2 KG26M2 KM26M2	<b>Πλήκτρα για πρίζα TV-R-SAT</b>  <input type="checkbox"/> White <input checked="" type="checkbox"/> Black <input type="checkbox"/> Sand

## Living Now

ενδεικτικά, LEDs, κενά καλύμματα



Αρ. καταλ.	LED
	LED για τους παρακάτω μηχανισμούς ελέγχου φωτισμού: K4001, K4003, K4005, KW4002, KG4002, KM4002
K4743V230T	λευκό LED - 230 V~ - υψηλή φωτεινότητα για λειτουργία ένδειξης κατάστασης
K4743V230R	κόκκινο LED - 230 V~ - υψηλή φωτεινότητα για λειτουργία ένδειξης κατάστασης
LN4743/230T	λευκό LED - 230 V~ - φωτεινή λειτουργία
LN4743/12T	λευκό LED - 12/24 V~ - φωτεινή λειτουργία
H4743/230B	μπλε LED - 230 V~ - φωτεινή λειτουργία
H4743/12B	μπλε LED - 12/24 V~ - φωτεινή λειτουργία
K4743V230RG	LED αντικατάστασης για μηχανισμό ξενοδοχείου αρ. καταλ. K4027H (σελ. 338) Κόκκινο/πράσινο LED - 230 V~

Αρ. καταλ.	Κενά καλύμματα
K4949	Κενό κάλυμμα 1/2 στοιχείου - δεν απαιτείται πλακίδιο Προστίθεται σε μηχανισμούς 1 στοιχείου (1 τεμ. αριστερά + 1 τεμ. δεξιά) αν πρόκειται να συνδυαστούν με πλήκτρα 2 στοιχείων

Αρ. καταλ.	Κενά καλύμματα
1 στοιχείο K4950	Κενό κάλυμμα
1 στοιχείο KW00	Πλήκτρα για κενό κάλυμμα <input type="checkbox"/> White
KG00	<input checked="" type="checkbox"/> Black
KM00	<input type="checkbox"/> Sand
1 στοιχείο K4953	Κενό κάλυμμα με έξοδο $\varnothing$ 9 mm Κενό κάλυμμα
1 στοιχείο KW08	Πλήκτρο για κενό κάλυμμα με έξοδο $\varnothing$ 9 mm <input type="checkbox"/> White
KG08	<input checked="" type="checkbox"/> Black
KM08	<input type="checkbox"/> Sand

## ΣΥΝΔΕΣΗ LED ΣΕ ΔΙΑΚΟΠΤΗ

Φωτεινή λειτουργία

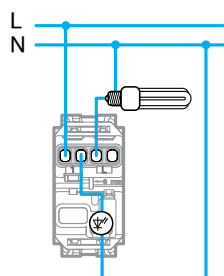

Λειτουργία ένδειξης κατάστασης

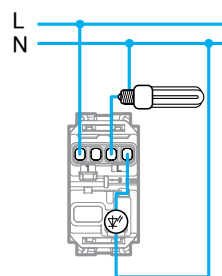

Σύνδεση LEDs 230 V.a.c. για τη μετατροπή διακοπών σε φωτεινούς: όταν συνδέονται LEDs ώστε οι διακόπτες να γίνονται φωτεινοί, πρέπει να λαμβάνεται υπόψη ότι οι λαμπτήρες εξοικονόμησης ενέργειας και οι λαμπτήρες φθορισμού δεν επιτρέπουν τη σύνδεση σε σειρά του LED στο φορτίο. Είναι συνεπώς απαραίτητη η χρήση του ουδέτερου ώστε το LED να μπορεί να συνδεθεί ανάμεσα στη φάση και τον ουδέτερο και θα είναι πάντα ON.





 Πίνακας επιλογής για βάσεις στήριξης, **σελ. 340**, πλαίσια, **σελ. 344** Παράδειγμα εγκατάστασης, **σελ. 341**  
Οι μηχανισμοί δέχονται τα κατάλληλα πλήκτρα που αναγράφονται στη σελίδα

**Αρ. καταλ. Μηχανισμοί κάρτας ξενοδοχείου**

Μηχανισμοί κάρτας για την τροφοδοσία του δωματίου  
- φωτισμός από ενσωματωμένη λυχνία  
- χρονοκαθυστέρευση 30 sec  
- τροφοδοσία 230 Va.c.  
- συμπληρώνεται με το πλήκτρο της επιθυμητής απόχρωσης  
Ο μηχανισμός είναι 2 στοιχείων και μπορεί να τοποθετηθεί σε κουτί και βάση στήριξης 2 στοιχείων με το αντίστοιχο πλήκτρο 2 στοιχείων.  
Εναλλακτικά, μπορεί να τοποθετηθεί σε κουτιά και βάσεις στήριξης 3, 4 και 6 στοιχείων με επιπλέον 2 μισά κενά καλύμματα K4949 (1 αριστερά + 1 δεξιά) και το αντίστοιχο πλήκτρο 3 στοιχείων ενώ οι υπόλοιπες θέσεις καλύπτονται από άλλους μηχανισμούς

2 στοιχεία  
K4549  Μηχανισμός κάρτας

K4548  Μηχανισμός κάρτας με τεχνολογία RFID

**1 στοιχείο Διακόπτες κατάστασης δωματίου**  
K4027H  10 AX, 250 V~ μεταγωγικός διακόπτης με διπλό μπουτόν 1-0-2 για επιλογή DND/MUR  
Το LED αντικαθίσταται με τον αρ. καταλ. K4743V230RG, σελ. 337

1 στοιχείο  
K4373  Ενδεικτικό που τοποθετείται έξω από το δωμάτιο και διαθέτει 2 LEDs για διπλή οπτική ειδοποίηση: DND και MUR  
Τα LEDs δεν αντικαθίστανται  
Τροφοδοσία 230 V~

**Πρίζες Ξυρίσματος**

Πρίζα Ξυρίσματος με μετασχηματιστή μόνωσης  
Είσοδος 230 Va.c. 50/60 Hz  
Έξοδος 115/230 Va.c. 20 V~

3 στοιχεία  
KW4177   White  
KG4177  Black  
KM4177  Sand

**Αρ. καταλ. Πλήκτρα για μηχανισμούς ξενοδοχείου**

**Πλήκτρα για ενδεικτικά κατάστασης δωματίου**  
Πλήκτρο για αρ. καταλ. K4027H  
  White  
 Black  
 Sand

1 στοιχείο  
Πλήκτρο για αρ. καταλ. K4373  
  White  
 Black  
 Sand

**Πλήκτρα για μηχανισμούς κάρτας ξενοδοχείου**  
Πλήκτρα για αρ. καταλ. K4549 και K4548

2 στοιχεία  
KW22M2   White  
 Black  
 Sand  
KG22M2  
KM22M2

3 στοιχεία  
KW22   White  
 Black  
 Sand  
KG22  
KM22

## Living Now

### βάσεις στήριξης και πλαίσιο στεγανοποίησης



K4702



K4704



K4703



K4706



26603



503ED

#### Αρ. καταλ. **Βάσεις στήριξης με βίδες**

K4702



βάση στήριξης 2 στοιχείων με προστατευτικό κάλυμμα. Οι βίδες δεν περιλαμβάνονται. Η στήριξη γίνεται με τις βίδες των κουτιών 502E και PB502N

K4703



βάση στήριξης 3 στοιχείων με προστατευτικό κάλυμμα

K4704

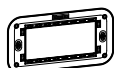

βάση στήριξης 4 στοιχείων με προστατευτικό κάλυμμα

K4706



βάση στήριξης 6 στοιχείων με προστατευτικό κάλυμμα. Οι βίδες δεν περιλαμβάνονται. Η στήριξη γίνεται με τις βίδες των κουτιών 506L και PB506N

#### Αρ. καταλ. **Πλαίσιο στεγανοποίησης IP 44**

26603



Πλαίσιο στεγανοποίησης IP 44 (όταν είναι κλειστό). Συμβατό μόνο με πλαίσια 3 στοιχείων, τοποθετημένα σε χωνευτό κουτί διακόπτη 3 στοιχείων. Διαστάσεις: Υ=11,6 mm - Π=14,3 mm

503ED







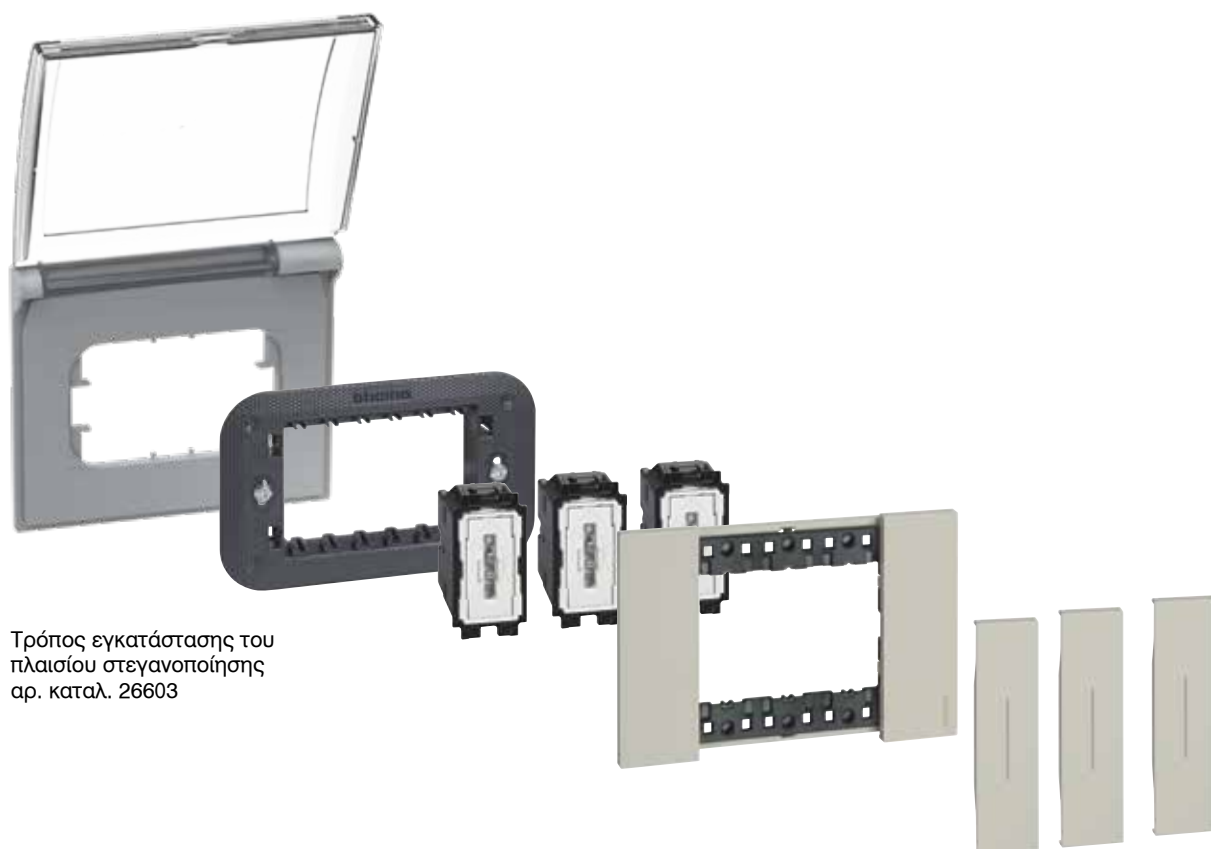





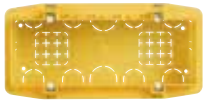







#### **Εξαρτήματα**

Εξάρτημα σύνδεσης οριζόντιας ή κάθετης τοποθέτησης για τα κουτιά 502E, 503E, 504E, 506E και 506L (μόνο κάθετη τοποθέτηση). Δεν χρησιμοποιείται στην περίπτωση τοποθέτησης εξαρτημάτων επέκτασης βάθους κουτιού (σελ. 356)

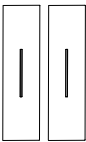
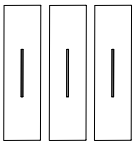
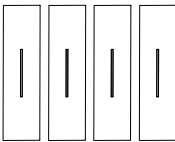
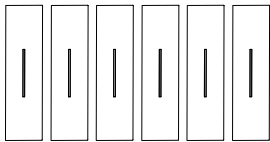

Τρόπος εγκατάστασης του πλαισίου στεγανοποίησης αρ. καταλ. 26603

	2 στοιχεία	3 στοιχεία	4 στοιχεία	6 στοιχεία
Κουτιά εντοιχισμού (για τοίχο)	 <b>502E</b> (70x70x50)	 <b>503E</b> (108x74x53,5 mm)	 <b>504E</b> (133x74x53,5 mm)	 <b>506L</b> (183.5x90x53,5 mm)
Κουτιά εντοιχισμού (για γυψοσανίδα)	 <b>PB502N</b> (∅ 71x50,5 mm)	 <b>PB503N</b> (110x71x52 mm)	 <b>PB504N</b> (132,5x71x52 mm)	 <b>PB506N</b> (183x71x52 mm)
Βάσεις στήριξης με βίδες	 <b>K4702</b>	 <b>K4703</b>	 <b>K4704</b>	 <b>K4706</b>
Αρ. στοιχείων	 2 στοιχεία	 3 στοιχεία	 4 στοιχεία	 6 στοιχεία
Πλαίσια	 KA4802...	 KA4803...	 KA4804...	 KA4806...
Αριθμός πλήκτρων 1 στοιχείου που απαιτείται για τη σύνθεση	 2 πλήκτρα	 3 πλήκτρα	 4 πλήκτρα	 6 πλήκτρα

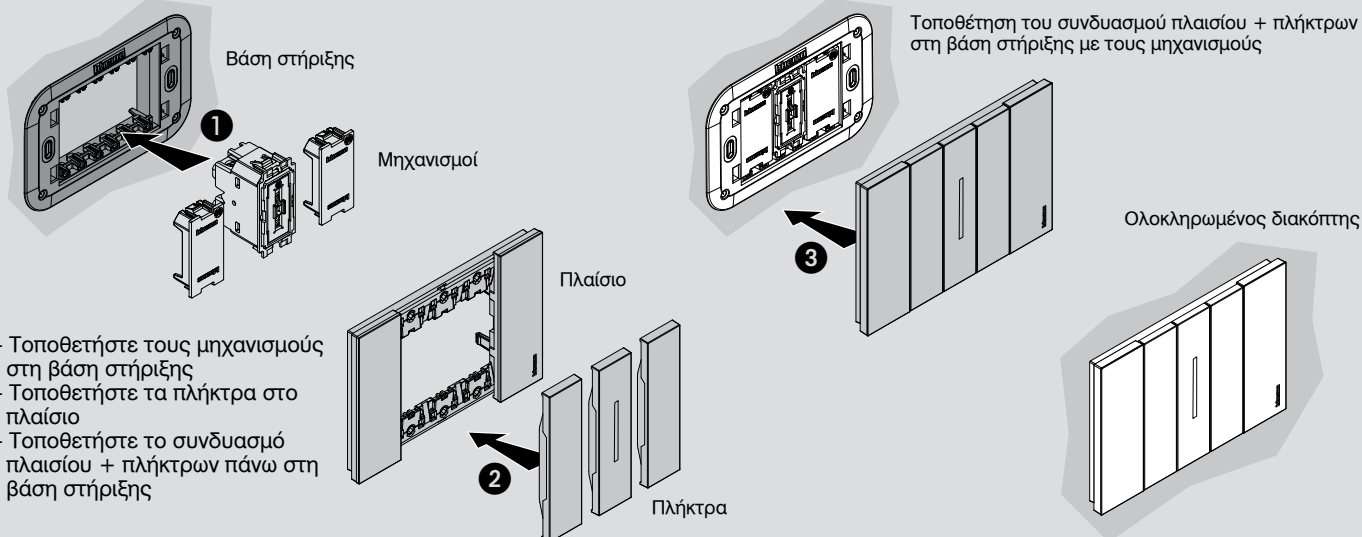
**■ Τρόπος εγκατάστασης**



# Living Now

## παραδείγματα εγκατάστασης

### ΠΑΡΑΔΕΙΓΜΑΤΑ ΕΓΚΑΤΑΣΤΑΣΗΣ ΔΙΑΚΟΠΤΩΝ ΣΕ ΚΟΥΤΙ 2 ΣΤΟΙΧΕΙΩΝ

2 ΜΗΧΑΝΙΣΜΟΙ ΜΕ 2 ΠΛΗΚΤΡΑ 1 ΣΤΟΙΧΕΙΟΥ

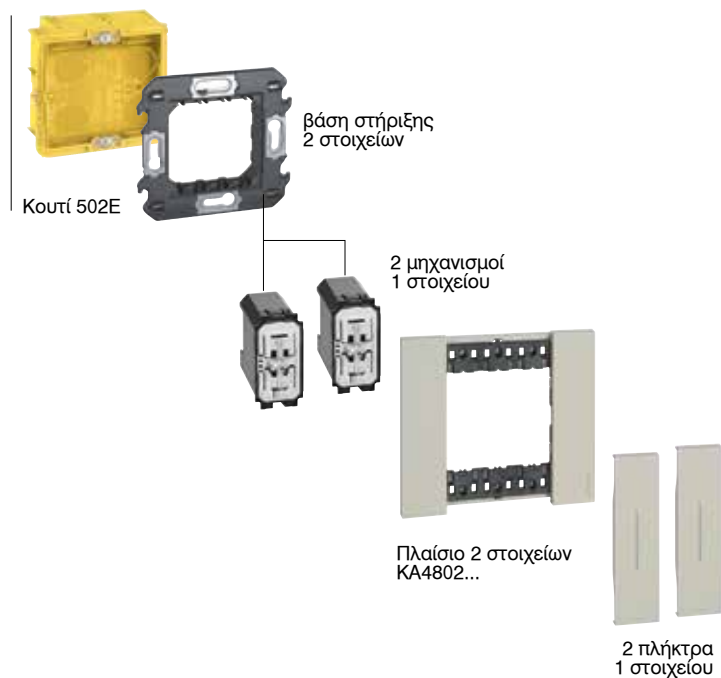

1 ΜΗΧΑΝΙΣΜΟΣ ΜΕ 1 ΠΛΗΚΤΡΟ 2 ΣΤΟΙΧΕΙΩΝ

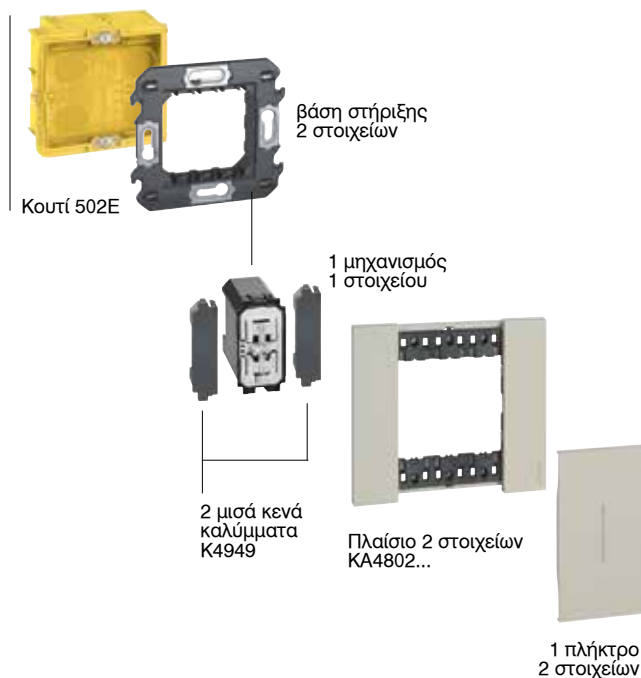

### ΠΑΡΑΔΕΙΓΜΑΤΑ ΕΓΚΑΤΑΣΤΑΣΗΣ ΔΙΑΚΟΠΤΩΝ ΣΕ ΚΟΥΤΙ 3 ΣΤΟΙΧΕΙΩΝ

3 ΜΗΧΑΝΙΣΜΟΙ ΜΕ 3 ΠΛΗΚΤΡΑ 1 ΣΤΟΙΧΕΙΟΥ

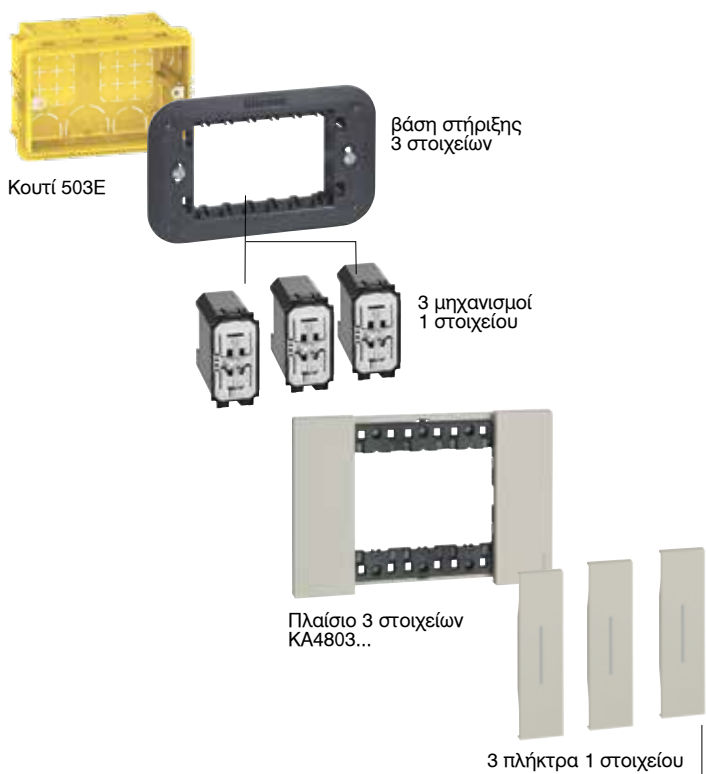

3 ΜΗΧΑΝΙΣΜΟΙ ΜΕ 1 ΠΛΗΚΤΡΟ 2 ΣΤΟΙΧΕΙΩΝ + 1 ΠΛΗΚΤΡΟ 1 ΣΤΟΙΧΕΙΟΥ

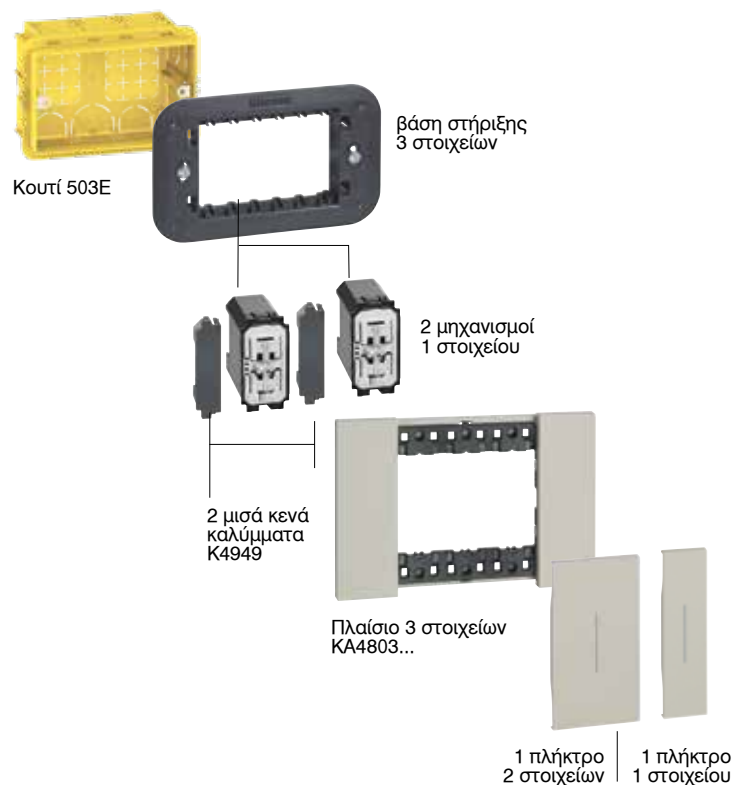



**Σημειώσεις:**

- Οι συνδυασμοί πλήκτρων και πλαισίων που παρουσιάζονται σε αυτή τη σελίδα είναι απλώς ενδεικτικοί. Όλα τα πλαίσια μπορούν να συνδυαστούν με πλήκτρα οποιασδήποτε απόχρωσης ανάλογα με τις επιθυμίες του τελικού χρήστη (white, sand και black).
- Τα πλαίσια από υλικό zamak και wood δεν κατασκευάζονται με διαδικασίες μαζικής παραγωγής οπότε ενδέχεται να υπάρχουν ανεπιθύητες διαφορές από το ένα στο άλλο.

BLACK



**BLACK - KG**  
(Material: techno polymer)



**SPACE - NG**  
(Material: zamak)



**STEEL - ZG**  
(Material: zamak)



**WALNUT - LG**  
(Material: wood)



**NIGHT - DG**  
(Material: techno polymer)

ΑΡΙΘΜΟΣ ΣΤΟΙΧΕΙΩΝ					
		2 στοιχεία	3 στοιχεία	4 στοιχεία	6 στοιχεία
					
<b>WHITE</b>					
	White - KW	KA4802KW	KA4803KW	KA4804KW	KA4806KW
	Gold - ZW	KA4802ZW	KA4803ZW	KA4804ZW	KA4806ZW
	Moon - NW	KA4802NW	KA4803NW	KA4804NW	KA4806NW
	Ice - DW	KA4802DW	KA4803DW	KA4804DW	KA4806DW
	Sky - DA	KA4802DA	KA4803DA	KA4804DA	KA4806DA
	Pixel - MW	KA4802MW	KA4803MW	KA4804MW	KA4806MW
<b>SAND</b>					
	Sand - KM	KA4802KM	KA4803KM	KA4804KM	KA4806KM
	Copper - ZM	KA4802ZM	KA4803ZM	KA4804ZM	KA4806ZM
	Oak - LM	KA4802LM	KA4803LM	KA4804LM	KA4806LM
	Aura - DM	KA4802DM	KA4803DM	KA4804DM	KA4806DM
	Optic - MM	KA4802MM	KA4803MM	KA4804MM	KA4806MM
<b>BLACK</b>					
	Black - KG	KA4802KG	KA4803KG	KA4804KG	KA4806KG
	Space - NG	KA4802NG	KA4803NG	KA4804NG	KA4806NG
	Steel - ZG	KA4802ZG	KA4803ZG	KA4804ZG	KA4806ZG
	Walnut - LG	KA4802LG	KA4803LG	KA4804LG	KA4806LG
	Night - DG	KA4802DG	KA4803DG	KA4804DG	KA4806DG

## Living Now

### διαστάσεις πλαισίων και βάσεων στήριξης

#### ■ Διαστάσεις πλαισίων

##### Πλαίσιο 2 στοιχείων

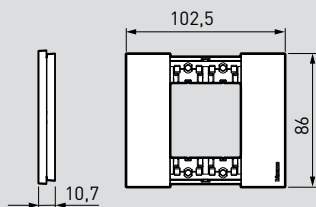

KA4802...

##### Πλαίσιο 3 στοιχείων

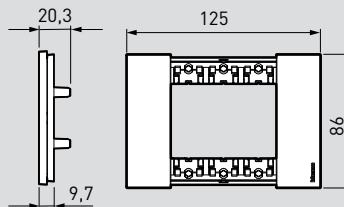

KA4803...

##### Πλαίσιο 4 στοιχείων

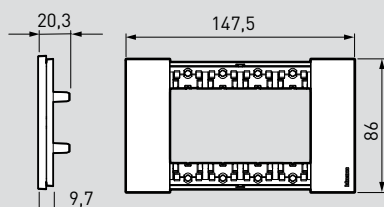

KA4804...

##### Πλαίσιο 6 στοιχείων

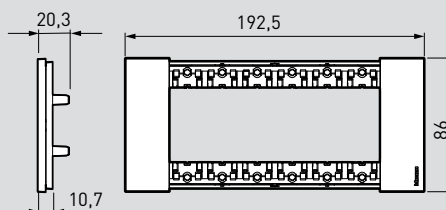

KA4806...

#### ■ Διαστάσεις βάσεων

##### Βάση στήριξης 2 στοιχείων

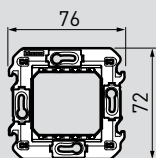

K4702

##### Βάση στήριξης 3 στοιχείων

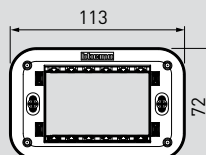

K4703

##### Βάση στήριξης 4 στοιχείων

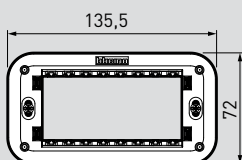

K4704

##### Βάση στήριξης 6 στοιχείων

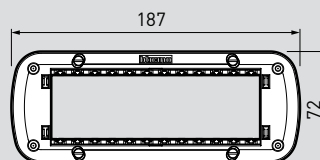

K4706

LIVINGLIGHT™

# Μία μοναδική σειρά

Η σειρά διακοπών Livinglight είναι μία μοναδική σειρά που προσφέρει πλήθος επιλογών καθώς διαθέτει 3 αισθητικές πλαισίων, 3 αποχρώσεις μηχανισμών και συνολικά 48 αποχρώσεις πλαισίων ενώ διατίθεται και με τεχνολογία smart home.



LIVINGLIGHT AIR



LIVINGLIGHT INTERNATIONAL



LIVINGLIGHT

## Μία μοναδική σειρά

Τρία χρώματα μηχανισμών: λευκό, γραφίτης, αλουμίνιο tech

Τρία design πλαισίων: AIR, τετράγωνο, international

Όλα συνδυάζονται τέλεια μεταξύ τους





## Livinglight

### Το κλασικό, ανανεωμένο για ένα διαχρονικό design

Μόνο το αληθινά κλασικό μπορεί να ανανεώνεται μέσα στο χρόνο διατηρώντας παράλληλα το στυλ που το έκανε μοναδικό. Τα τετράγωνα πλαίσια Livinglight είναι ακριβώς αυτό: διαχρονικά κλασικά που μπορούν να αναμετρηθούν με το πιο σύγχρονο design χάρη στο κομψό στυλ τους.

24 αποχρώσεις πλαισίων, 3 αποχρώσεις μηχανισμών

▶ Βλέπε σ. 364-365



### Livinglight International Απαλές γραμμές αρμονική κομψότητα

Η σειρά πλαισίων Living International συνδυάζει μοντέρνα υλικά με μεταλλικές και ουδέτερες αποχρώσεις που αποπνέουν φινέτσα και λάμψη και προσφέρουν στο χώρο μία νέα αισθητική διάσταση.

12 αποχρώσεις πλαισίων, 3 αποχρώσεις μηχανισμών

▶ Βλέπε σ. 366



### Livinglight <sup>Air</sup>

### Η “λεπτή” τέχνη της τελειότητας

Το design και η τεχνολογία συνυπάρχουν μοναδικά στο τέλειο σχήμα του Air, μία καινοτομία της σειράς Livinglight. Πολύ λεπτά, με πάχος 4,5 mm και μία πλούσια επιλογή από αποχρώσεις και υφές, τα μεταλλικά πλαίσια Air είναι η κορυφαία καινοτομία της σειράς Livinglight στην αισθητική και το design.

12 αποχρώσεις πλαισίων, 3 αποχρώσεις μηχανισμών

▶ Βλέπε σ. 367





N4001N



NT4001M2N



L4915N



L4005M2N



NT4915FN



NT4915DD



NT4915MR

 Πίνακας επιλογής για βάσεις στήριξης **σελ. 358**, πλαίσια, **σελ. 364-369**

Αρ. καταλ.		<b>Μηχανισμοί ελέγχου φωτισμού συμβατικοί</b>
1 στοιχείο N4001N NT4001N L4001N L4001/0	2 στοιχεία N4001M2N NT4001M2N L4001M2N -	Γίνονται φωτεινοί με τις λυχνίες σελ. 355 Ακροδέκτες με βίδες <b>Απλός διακόπτης</b> 16 A - 250 V~ ○ Λευκό ● Tech ● Γραφίτης Χρώμα ουδέτερο <b>Διακόπτης αλλέ-ρετούρ</b> 16 A - 250 V~ ○ Λευκό ● Tech ● Γραφίτης Χρώμα ουδέτερο <b>Διακόπτης μεσαίος αλλέ-ρετούρ</b> 16 A - 250 V~ ○ Λευκό ● Tech ● Γραφίτης Χρώμα ουδέτερο <b>Μπουτόν (NO)</b> 10 A - 250 V~ ○ Λευκό ● Tech ● Γραφίτης Χρώμα ουδέτερο
1 στοιχείο N4003N NT4003N L4003N L4003/0	2 στοιχεία N4003M2N NT4003M2N L4003M2N -	
1 στοιχείο N4004N NT4004N L4004N LN4004	2 στοιχεία N4004M2N NT4004M2N L4004M2N -	
1 στοιχείο N4005N NT4005N L4005N L4005/0	2 στοιχεία N4005M2N NT4005M2N L4005M2N -	

Αρ. καταλ.		<b>Πλήκτρα φωτεινά για μηχανισμούς ελέγχου φωτισμού συμβατικούς</b>
1 στοιχείο N4915N NT4915N L4915N	2 στοιχεία N4915M2N NT4915M2N L4915M2N	16 A - 250 V~ ○ Λευκό ● Tech ● Γραφίτης <b>Υψηλής φωτεινότητας</b> 16 A - 250 V~ ○ Λευκό
1 στοιχείο N4915LN	2 στοιχεία N4915M2LN	

Αρ. καταλ.		<b>Πλήκτρα με φωτεινά σύμβολα για μηχανισμούς ελέγχου φωτισμού συμβατικούς</b>
1 στοιχείο N4915AN NT4915AN L4915AN		Τα πλήκτρα είναι κατάλληλα για προσαρμογή σε ουδέτερους μηχανισμούς (χωρίς πλήκτρο) ή σαν αντικατάσταση αρχικών πλήκτρων μηχανισμών <b>Με σύμβολο "φως"</b> ○ Λευκό ● Tech ● Γραφίτης <b>Με σύμβολο "φως" και "σκάλα"</b> ○ Λευκό ● Tech ● Γραφίτης <b>Με σύμβολο "κουδούνι"</b> ○ Λευκό ● Tech ● Γραφίτης <b>Με σύμβολο "κλειδί"</b> ○ Λευκό ● Tech ● Γραφίτης <b>Με σύμβολο "Μην ενοχλείτε"</b> ○ Λευκό ● Tech ● Γραφίτης <b>Με σύμβολο "Τακτοποιήστε το δωμάτιο"</b> ○ Λευκό ● Tech ● Γραφίτης <b>Με σύμβολο "Ανεμιστήρα"</b> ○ Λευκό ● Tech ● Γραφίτης
1 στοιχείο N4915BN NT4915BN L4915BN		
1 στοιχείο N4915DN NT4915DN L4915DN		
1 στοιχείο N4915FN NT4915FN L4915FN		
1 στοιχείο N4915DD NT4915DD L4915DD		
1 στοιχείο N4915MR NT4915MR L4915MR		
1 στοιχείο N4915RN NT4915RN L4915RN		

\*Οι μηχανισμοί με το ουδέτερο χρώμα παραδίδονται χωρίς πλήκτρο και συμπληρώνονται με τα πλήκτρα της διπλανής στήλης. Τα πλήκτρα των άλλων μηχανισμών μπορούν επίσης να αντικατασταθούν με τα πλήκτρα της διπλανής στήλης.

# Livinglight

## έλεγχος φωτισμού, μηχανισμοί axial



Πίνακας επιλογής για βάσεις στήριξης **σελ. 358**, πλαίσια, **σελ. 364-369**

Αρ. καταλ.		<b>Μηχανισμοί ελέγχου φωτισμού axial</b>
1 στοιχείο N4051AN NT4051AN L4051AN	2 στοιχεία N4051M2AN NT4051M2AN L4051M2AN	Γίνονται φωτεινοί με τις λυχνίες σελ. 355 Σύνδεση με αυτόματους ακροδέκτες <b>Απλός διακόπτης</b> 10 AX - 250 V~ ○ Λευκό ● Tech ● Γραφίτης <b>Διακόπτης αλλέ-ρετούρ</b> 10 AX - 250 V~ ○ Λευκό ● Tech ● Γραφίτης <b>Διακόπτης μεσαίος αλλέ-ρετούρ*</b> 16 A - 250 V~ ○ Λευκό ● Tech ● Γραφίτης <b>Μπουτόν (NO)</b> 10 A - 250 V~ ○ Λευκό ● Tech ● Γραφίτης
1 στοιχείο N4053AN NT4053AN L4053AN	2 στοιχεία N4053M2AN NT4053M2AN L4053M2AN	
1 στοιχείο N4054 NT4054 L4054	2 στοιχεία N4054M2 NT4054M2 L4054M2	
1 στοιχείο N4055AN NT4055AN L4055AN	2 στοιχεία N4055M2AN NT4055M2AN L4055M2AN	

Αρ. καταλ.		<b>Πλήκτρα με φωτεινά σύμβολα για μηχανισμούς ελέγχου φωτισμού axial</b>
1 στοιχείο N4916A NT4916A L4916A		Τα πλήκτρα αυτά είναι κατάλληλα για αντικατάσταση των αρχικών πλήκτρων των μηχανισμών axial <b>Με σύμβολο "φως"</b> ○ Λευκό ● Tech ● Γραφίτης <b>Με σύμβολο "φως" και "σκάλα"</b> ○ Λευκό ● Tech ● Γραφίτης
1 στοιχείο N4916B NT4916B L4916B		<b>Με σύμβολο "κουδούνι"</b> ○ Λευκό ● Tech ● Γραφίτης
1 στοιχείο N4916D NT4916D L4916D		<b>Με σύμβολο "κλειδί"</b> ○ Λευκό ● Tech ● Γραφίτης

Αρ. καταλ.		<b>Πλήκτρα που δέχονται ετικέτες</b>
1 στοιχείο N4916T NT4916T L4916T		Τα πλήκτρα αυτά είναι κατάλληλα για αντικατάσταση των αρχικών πλήκτρων των μηχανισμών axial ○ Λευκό ● Tech ● Γραφίτης

Αρ. καταλ.		<b>Kit ετικετών</b>
N4916KIT NT4916KIT L4916KIT		Το kit περιέχει 5 ετικέτες από κάθε είδος        ○ Λευκό ● Tech ● Γραφίτης

\*Οι διακόπτες μεσαίοι αλλέ-ρετούρ axial διαθέτουν ακροδέκτες με βίδες



N4002N



NT4022



NT4016



NT4027N



L4038R



L4037N



LN4040



NT4431N



Πίνακας επιλογής για βάσεις στήριξης σελ. 358, πλαίσια, σελ. 364-369

Αρ. καταλ. **Διακόπτες 16 AX - 250 V~**

**Διακόπτης διπολικός**

N4002N  
NT4002N  
L4002N



- Λευκό
- Tech
- Γραφίτης

**Διακόπτης αλλέ-ρετούρ με κλειδί**

Το κλειδί μπορεί να αφαιρεθεί και στις 2 θέσεις (ON/OFF) – τα κλειδιά είναι διαφορετικά

N4022  
NT4022  
L4022



- Λευκό
- Tech
- Γραφίτης

**Διακόπτης περιστροφικός**

Διακόπτης περιστροφικός επιλογής 4 θέσεων για τον έλεγχο κλιματιστικών, ανεμιστήρων κλπ. - 3 A 250 Va.c. - 2 στοιχείων

N4016  
NT4016  
L4016



- Λευκό
- Tech
- Γραφίτης

**Μπουτόν 10 AX - 250 V~**

**Μπουτόν τραβηχτό**

N4033  
NT4033  
L4033



- Λευκό
- Tech
- Γραφίτης

**Διπλό μπουτόν**

N4036N  
NT4036N  
L4036N



- Λευκό
- Tech
- Γραφίτης

**Μπουτόν ενδεικτικό - χρώμα κόκκινο**

Γίνεται φωτεινό με τα LED LN4742V12T και LN4742V230T (βλ. σελ. 355)

N4038R  
NT4038R  
L4038R



- Λευκό
- Tech
- Γραφίτης

**Μπουτόν ενδεικτικό - χρώμα πράσινο**

Γίνεται φωτεινό με τα LED LN4742V12T και LN4742V230T (βλ. σελ. 355)

N4038V  
NT4038V  
L4038V



- Λευκό
- Tech
- Γραφίτης

**Μπουτόν με θέση ετικέτας**

LN4040



Γίνεται φωτεινό με τα led αρ. καταλ. LN4742V12T και LN4742V230T 2 στοιχείων

Αρ. καταλ. **Έλεγχος ρολών**

**Διακόπτης ρολών με διπλό πλήκτρο**

1-0-2

N4027N  
NT4027N  
L4027N



- Λευκό
- Tech
- Γραφίτης

**Μπουτόν ρολών με διπλό πλήκτρο**

Με μανδάλωση

N4037N  
NT4037N  
L4037N



- Λευκό
- Tech
- Γραφίτης

**Green switch**

**Διακόπτης με ανιχνευτή κίνησης IR/US**

Με ανιχνευτή φωτεινότητας, 2000W, 3 καλωδίων. Χειροκίνητο άναμμα του φωτισμού με πίεση στο ενσωματωμένο μπουτόν και αυτόματο σβήσιμο ανάλογα με τα επίπεδα φωτεινότητας και την κίνηση. Ρύθμιση φωτεινότητας και χρόνου με το χειριστήριο BMSO4003. Έξοδος 2,1 έως 8,5 A max

N4433N  
NT4433N  
L4433N



- Λευκό
- Tech
- Γραφίτης

**Τηλεχειριστήριο**

BMSO4003

τηλεχειριστήριο IR για την παραμετροποίηση των Green Switch

**Ανιχνευτής κίνησης IR**

Χρονική ρύθμιση από 30 sec έως 10 min. Ρύθμιση επιπέδου φωτεινότητας. Έξοδος 2 A

N4431N  
NT4431N  
L4431N



- Λευκό
- Tech
- Γραφίτης

**Κουδούνια**

**Κουδούνι 230 Va.c.**

230 Va.c, 8 VA, 80 dB, 50-60 Hz

N4351/230  
NT4351/230  
L4351/230



- Λευκό
- Tech
- Γραφίτης

**Ηλεκτρονικό κουδούνι**

- 3 ήχοι  
- ρύθμιση της έντασης  
- 12 Va.c.  
- 2 στοιχείων

N4355/12  
NT4355/12  
L4355/12



- Λευκό
- Tech
- Γραφίτης

# Livinglight

## ρυθμιστές, θερμοστάτες



N4402N



NT4411N



N4441



NT4442

Πίνακας επιλογής για βάσεις στήριξης **σελ. 358**, πλαίσια, **σελ. 364-369**

### Αρ. καταλ. **Ρυθμιστές**

**Ρυθμιστής περιστροφικός\***  
Ρυθμιστής 60-500 W - με ενσωματωμένη ασφάλεια

1 στοιχείο  
N4402N\*  
NT4402N\*  
L4402N\*

Λευκό  
 Tech  
 Γραφίτης

**Ρυθμιστής πατητός 20-600 W**  
Ρυθμιστής 20- 600 W με ηλεκτρονική προστασία

2 στοιχεία  
N4408N  
NT4408N  
L4408N

Λευκό  
 Tech  
 Γραφίτης

**Ρυθμιστής πατητός 0-10 V**  
Ρυθμιστής 0 - 10 V με ηλεκτρονική προστασία

2 στοιχεία  
N4410N  
NT4410N  
L4410N

Λευκό  
 Tech  
 Γραφίτης

**Eco ρυθμιστής πατητός**  
Eco ρυθμιστής για οικονομικούς λαμπτήρες και LEDs 3-75 W, 230 V με ηλεκτρονική προστασία

2 στοιχεία  
N4411N  
NT4411N  
L4411N

Λευκό  
 Tech  
 Γραφίτης

### Αρ. καταλ. **Θερμοστάτες**

**Θερμοστάτης χώρου ηλεκτρονικός**  
Έξοδος 2 A 250 Va.c. (μεταγωγική επαφή)  
Τροφοδοσία 230 Va.c.

2 στοιχεία  
N4441  
NT4441  
L4441

Λευκό  
 Tech  
 Γραφίτης

**Θερμοστάτης χώρου ηλεκτρονικός με μεταγωγικό διακόπτη**  
Με μεταγωγικό διακόπτη «Χειμώνας - Καλοκαίρι»  
Έξοδος 2 A 250 Va.c. - NO  
Τροφοδοσία 230 Va.c.

2 στοιχεία  
N4442  
NT4442  
L4442

Λευκό  
 Tech  
 Γραφίτης

**Χρονοθερμοστάτης**  
Χρονοθερμοστάτης ημέρας/εβδομάδας  
- επιλογή 3 θερμοκρασιών στο 24ωρο  
- λειτουργία αυτόματη/χειροκίνητη  
- τροφοδοσία με μπαταρίες 2x 1,5 V  
- έξοδος 5(3) A

3 στοιχεία  
N4451  
NT4451  
L4451

Λευκό  
 Tech  
 Γραφίτης

### 0 401 49 **Αντισταθμιστής**

Επιτρέπει την καλή λειτουργία των ηλεκτρονικών μηχανισμών φωτισμού 2 καλωδίων, χωρίς ουδέτερο, με όλους τους λαμπτήρες (LEDs, CFLs, ιωδίνης ΠΧΤ με επαγωγικό ή ηλεκτρονικό μπάλαστ, ιωδίνης 230 V, σωλήνα φθορισμού, πυράκτωσης)  
Κατανάλωση σε ηρεμία: 0,2 W

Φορτία ελέγχου								
Αρ. καταλ.	Πυράκτωσης	Ιωδίνης	Ιωδίνης ΠΧΤ με επαγ. μετασχ/στή	Ιωδίνης ΠΧΤ με ηλεκ. μετασχ/στή	Φθορισμού με ηλεκ. μετασχ/στή	CFLs dimmable	LEDs dimmable	Φθορισμού με ballast 0x10 V
N4402N NT4402N L4402N	60 - 500 W	60 - 500 W						
N4408N NT4408N L4408N	20 - 600 W	20 - 600 W	20 - 600 V~					
N4410N NT4410N L4410N								20 - 600 V~
N4411N NT4411N L4411N	3 - 400 W	3 - 400 W	3 - 400 V~	3 - 400 V~	3 - 200 V~	3 - 75 V~ και έως 10 λαμπτ. max	3 - 75 V~ και έως 10 λαμπτ. max	

\*Σε περίπτωση εγκατάστασης των ρυθμιστών με πλαίσια AIR συνιστάται η χρήση πατητών ρυθμιστών για καλύτερο αισθητικό αποτέλεσμα. Σε αντίθετη περίπτωση, εάν χρησιμοποιηθούν οι ρυθμιστές N/NT/L4402N είναι απαραίτητη η χρήση εξαρτήματος επέκτασης κουτιού



N4141G

 L4279C5E  
L4279C6

N4180



N4258/11N



N4191A



NT4191CC



NT4191AC



L4192C



L4191AA

 Πίνακας επιλογής για βάσεις στήριξης **σελ. 358**, πλαίσια, **σελ. 364-369**
**Αρ. καταλ. Πρίζες ρεύματος 16 A - 250 V~**

 2 στοιχεία  
N4141G  
NT4141G  
L4141G

**Πρίζα 2Π+Γ ασφαλείας**

- Λευκό
- Tech
- Γραφίτης

 2 στοιχεία  
N4141PWWG  
NT4141PWWG  
L4141PWWG

**Πρίζα 2Π+Γ με καπάκι**

- Λευκό
- Tech
- Γραφίτης

 2 στοιχεία  
L4141R

**Πρίζα 2Π+Γ κόκκινη, ασφαλείας**

- Κόκκινη

 1 στοιχείο  
N4180  
NT4180  
L4180

**Πρίζες 2Π+Γ ιταλικού τύπου**

- Λευκό
- Tech
- Γραφίτης

 N4279C5E  
NT4279C5E  
L4279C5E

**Πρίζες πληροφορικής RJ45**
**Κατηγορία 5E - UTP**

- Λευκό
- Tech
- Γραφίτης

 N4279C6A  
NT4279C6A  
L4279C6A

**Κατηγορία 6A - STP**

- Λευκό
- Tech
- Γραφίτης

 N4279C6  
NT4279C6  
L4279C6

**Κατηγορία 6 - UTP**

- Λευκό
- Tech
- Γραφίτης

 N4285  
NT4285  
L4285

**Πρίζα πληροφορικής USB**

Πρίζα USB πληροφορικής για τη μεταφορά δεδομένων



- Λευκό
- Tech
- Γραφίτης

 N4258/11N  
NT4258/11N  
L4258/11N

**Πρίζες τηλεφώνου RJ11**

1 στοιχείο



- Λευκό
- Tech
- Γραφίτης

**Αρ. καταλ. Πρίζες φόρτισης USB**

 Σύμφωνα με το πρότυπο IEC 62368-1  
Για γρήγορη φόρτιση συσκευών όπως smartphones,  
tablet και Powerbanks  
100-240 V, 50-60 Hz, 5 V<sub>DC</sub>

 1 στοιχείο  
N4191A  
NT4191A  
L4191A

**Πρίζες με 1 USB Τύπου A, 15 W**

- Λευκό
- Tech
- Γραφίτης

 1 στοιχείο  
N4191AA  
NT4191AA  
L4191AA

**Πρίζες με 2 USB Τύπου A, 15 W**

- Λευκό
- Tech
- Γραφίτης

 1 στοιχείο  
N4192C  
NT4192C  
L4192C

**Πρίζες 1 USB Τύπου C, 20 W**

- Λευκό
- Tech
- Γραφίτης

 1 στοιχείο  
N4191CC  
NT4191CC  
L4191CC

**Πρίζες 2 USB Τύπου C, 15 W**

- Λευκό
- Tech
- Γραφίτης

 1 στοιχείο  
N4191AC  
NT4191AC  
L4191AC

**Πρίζα με 1 USB Τύπου A και 1 USB Τύπου C, 15 W**

- Λευκό
- Tech
- Γραφίτης



# Livinglight

## πρίζες τηλεόρασης, audio/video



Πίνακας επιλογής για βάσεις στήριξης **σελ. 358**, πλαίσια, **σελ. 364-369**

### Αρ. καταλ. **Πρίζες τηλεόρασης**

### Αρ. καταλ. **Τερματική αντίσταση**

- 1 στοιχείο  
N4202DN  
NT4202DN  
L4202DN

**Πρίζα TV απλή**  
Ø 9,5 mm  
Κονέκτορας αρσενικός

○ Λευκό  
● Tech  
● Γραφίτης
- 1 στοιχείο  
N4202P14N  
NT4202P14N  
L4202P14N

**Πρίζα TV απλή διέλευσης**  
Ø 9,5 mm  
Κονέκτορας αρσενικός

○ Λευκό  
● Tech  
● Γραφίτης
- 1 στοιχείο  
N4202P10N  
NT4202P10N  
L4202P10N

**Πρίζα TV απλή τερματική**  
Ø 9,5 mm  
Κονέκτορας αρσενικός  
Με ενσωματωμένη τερματική αντίσταση 75 Ω

○ Λευκό  
● Tech  
● Γραφίτης
- 1 στοιχείο  
N4202FN  
NT4202FN  
L4202FN

**Πρίζα TV τύπου F**  
Κονέκτορας ομοαξονικός τύπου F Αντίσταση 75 Ω

○ Λευκό  
● Tech  
● Γραφίτης
- 1 στοιχείο  
N4214DN  
NT4214DN  
L4214DN

**Πρίζα TV-SAT**  
- κονέκτορας TV αρσενικός Ø 9,5 mm  
- κονέκτορας SAT τύπου F

○ Λευκό  
● Tech  
● Γραφίτης
- 2 στοιχεία  
N4210M2DN  
NT4210M2DN  
L4210M2DN

**Πρίζα TV-RD-SAT**  
Κονέκτορας TV αρσενικός Ø 9,5 mm  
Κονέκτορες SAT και RD θηλυκοί Ø 9,5 mm

○ Λευκό  
● Tech  
● Γραφίτης

- 75RTN Τερματική αντίσταση 75 Ω

### Πρίζες audio/video

- 1 στοιχείο  
N4294  
NT4294  
L4294

**Πρίζα ηχείων**

○ Λευκό  
● Tech  
● Γραφίτης
- 1 στοιχείο  
N4281  
NT4281  
L4281

**Πρίζα RCA x 2**

○ Λευκό  
● Tech  
● Γραφίτης
- 2 στοιχεία  
N4283  
NT4283  
L4283

**Πρίζα RCA x 3**

○ Λευκό  
● Tech  
● Γραφίτης
- 2 στοιχεία  
N4284  
NT4284  
L4284

**Πρίζα HDMI προκαλωδιωμένη 2.0.**

○ Λευκό  
● Tech  
● Γραφίτης

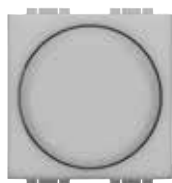

LN4380N



L4384/1



LN4381



LN4360



LN4361

 Πίνακας επιλογής για βάσεις στήριξης **σελ. 358**, πλαίσια, **σελ. 364-369**

**Αρ. καταλ. Φωτιστικά με LED**
**Φωτιστικό για διάβασμα**

Ιδιαίτερα κατάλληλο για τοποθέτηση δίπλα στο κρεβάτι. Διαθέτει ελαστικό βραχίονα επιτρέποντας έτσι την κατεύθυνση του φωτισμού στο επιθυμητό σημείο. Με ενσωματωμένο ρυθμιστή φωτισμού ώστε να επιτυγχάνεται η επιθυμητή φωτεινότητα

- λαμπτήρας LED
- κατανάλωση 3 W
- φωτεινότητα 110 lumen (αντίστοιχο με 15 W πυρράκτωσης)
- χρόνος ζωής 40.000 h
- 1 στοιχείου

N4362  
NT4362  
L4362

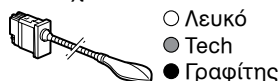

- Λευκό
- Tech
- Γραφίτης

**Φωτιστικό με περιστροφή 360°**

Τοποθετείται πάνω από μία θέση εργασίας (κουζίνα, υπνοδωμάτιο, γραφείο...) με δυνατότητα περιστροφής κατά 360° για φωτισμό προς την επιθυμητή κατεύθυνση. Μπορεί να ελεγχθεί από διακόπτη ή ρυθμιστή ή ανιχνευτή κίνησης με ουδέτερο

- λαμπτήρας LED
- κατανάλωση 2,8 W
- φωτεινότητα 70 lumen
- χρόνος ζωής: 50.000 h περίπου
- 2 στοιχείων

Παραδίδεται με βάση σε ουδέτερο χρώμα και πλήκτρα σε white, tech και graphite

LN4360

**Φωτιστικό όδευσης**

Φωτιστικό όδευσης διακοσμητικό, συνιστάται η τοποθέτησή του 30 cm από το δάπεδο. Μπορεί να ελεγχθεί από διακόπτη ή ρυθμιστή ή ανιχνευτή κίνησης με ουδέτερο

- λαμπτήρας LED
- κατανάλωση 2,2 W
- φωτεινότητα 70 lumen
- χρόνος ζωής: 50.000 h περίπου
- 2 στοιχείων

Παραδίδεται με βάση σε ουδέτερο χρώμα και πλήκτρα σε white, tech και graphite

LN4361

**Αρ. καταλ. Φωτιστικά ασφαλείας σταθερά**
**Φωτιστικό ασφαλείας 4 στοιχείων**

φωτιστικό ασφαλείας που ανάβει σε περίπτωση διακοπής ρεύματος

- με led ένδειξης παρουσίας τάσης
- μπουτόν για απενεργοποίηση τοπικά

- δυνατότητα απενεργοποίησης από απόσταση μέσω διακόπτη
- μπαταρία Ni-Cd, ανακυκλώσιμη, με δυνατότητα αντικατάστασης με τον αρ. καταλ. L4784/1
- αυτονομία 1 h
- τροφοδοσία 230 Va.c. - ισχύς λαμπτήρα 1 W
- 4 στοιχείων

L4384/1

**Φωτιστικό ασφαλείας 1 στοιχείου**

φωτιστικό ασφαλείας με LED που ανάβει αυτόματα σε περίπτωση διακοπής ρεύματος.

- 230 Va.c. 50/60 Hz
- κατανάλωση 2,5 V~ (0,1 W)

- μπαταρία επαναφορτιζόμενη που δεν αντικαθίσταται NiMH 3,6 V 140 mAh
- πλήρης φόρτιση σε 48 h
- αυτονομία 2 h
- φωτεινότητα 2400 mcd
- δεν αποσπάται
- 1 στοιχείου

Παραδίδεται με βάση σε ουδέτερο χρώμα και πλήκτρα σε white, tech και graphite

LN4381

**Φωτιστικό ασφαλείας αποσπώμενο**

αποσπώμενο και επαναφορτιζόμενο αυτόνομο φωτιστικό ασφαλείας που λειτουργεί ως φακός

- ανάβει αυτόματα στη διακοπή ρεύματος και αποσπάται εύκολα από τη βάση του με μια απλή πίεση

- LED με λευκό φως και υψηλή φωτεινότητα
- διακόπτης ON/OFF και μπουτόν SPOT για αύξηση της φωτεινότητας όταν είναι απαραίτητο
- αντάλλακτικές μπαταρίες Ni-MH (αρ. καταλ. 4380NB)
- αυτονομία 2 h
- χαμηλή κατανάλωση σε stand-by 0,4 W
- τροφοδοσία 230 Va.c.
- 2 στοιχείων

LN4380N



# Livinglight

ενδεικτικά, LEDs



## Αρ. καταλ. Ενδεικτικά

L4374/230		<b>Ενδεικτικό υψηλής φωτεινότητας</b> Με ενσωματωμένο λευκό LED 230 V - 0,5 W - 2 στοιχείων
N4371R NT4371R L4371R		<b>Ενδεικτικό κόκκινο</b> Δέχεται τα LED LN4742V12T και LN4742V230T ○ Λευκό ● Tech ● Γραφίτης
N4371V NT4371V L4371V		<b>Ενδεικτικό πράσινο</b> Δέχεται τα LED LN4742V12T και LN4742V230T ○ Λευκό ● Tech ● Γραφίτης
N4371T NT4371T L4371T		<b>Ενδεικτικό διαφανές</b> Δέχεται τα LED LN4742V12T και LN4742V230T ○ Λευκό ● Tech ● Γραφίτης

LN4742V230 LN4742V230V		<b>LED</b> Led για συμβατικούς μηχανισμούς ελέγχου φωτισμού - 230 Va.c. κεχριμπάρι πράσινο
LN4742V230T		Led για ενδεικτικά - 230 Va.c. λευκό
LN4742V12 LN4742V12V		Led για συμβατικούς μηχανισμούς ελέγχου φωτισμού - 12V/24 Va.c. κεχριμπάρι πράσινο
LN4742V12T		Led για ενδεικτικά - 12V/24 Va.c. λευκό
H4743/230B LN4743/230A LN4743/230V LN4743/230T		Led για μηχανισμούς AXIAL - 230 Va.c. μπλε κεχριμπάρι πράσινο λευκό
H4743/12B LN4743/12A LN4743/12V LN4743/12T		Led για μηχανισμούς AXIAL - 12 Va.c. μπλε κεχριμπάρι πράσινο λευκό

# Livinglight

πίνακας επιλογής LED

## Πίνακας επιλογής LED

Μηχανισμοί συμβατικοί		LED
1 στοιχείο	2 στοιχεία	
L4001/0		LN4742V12 (12/24 V) LN4742V230 (230 V)
L4003/0		
LN4004		
L4005/0		
N/NT/L4001N	N/NT/L4001M2N	
N/NT/L4003N	N/NT/L4003M2N	LN4742V12V (12/24 V) LN4742V230V (230 V)
N/NT/L4004N	N/NT/L4004M2N	
N/NT/L4005N	N/NT/L4005M2N	
N/NT/L4002N		

Μηχανισμοί Axial		LED
1 στοιχείο	2 στοιχεία	
N/NT/L4051AN	N/NT/L4051M2AN	H4743/12B (12/24V) LN4743/12A (12/24V) LN4743/12V (12/24V) LN4743/12T (12/24V)
N/NT/L4053AN	N/NT/L4053M2AN	
N/NT/L4055AN	N/NT/L4055M2AN	
N/NT/L4054	N/NT/L4054M2	
		H4743/230B (230V) LN4743/230A (230V) LN4743/230V (230V) LN4743/230T (230V)

Μπουτόν + ενδεικτικό, μπουτόν επιγραφής	LED
N/NT/L4038R	LN4742V12T (12/24 V) LN4742V230T (230 V)
N/NT/L4038V	
LN4040	

Ενδεικτικά	LED
1 στοιχείο	LN4742V12T (12/24 V) LN4742V230T (230 V)
N/NT/L4371R	
N/NT/L4371V	
N/NT/L4371T	
N/NT/L4373H (2 LED)	LN4742V12T (12/24 V)

## Σύνδεση LED στους διακόπτες

Σημείωση για τη σύνδεση LEDs 230 V.a.c. για τη μετατροπή διακοπών σε φωτεινούς: όταν συνδέονται LEDs ώστε οι διακόπτες να γίνονται φωτεινοί, πρέπει να λαμβάνεται υπόψη ότι οι λαμπτήρες εξοικονόμησης ενέργειας και οι λαμπτήρες φθορισμού δεν επιτρέπουν τη σύνδεση σε σειρά του LED στο φορτίο. Είναι συνεπώς απαραίτητη η χρήση του ουδέτερου, ώστε το LED να μπορεί να συνδεθεί ανάμεσα στη φάση και τον ουδέτερο και θα είναι πάντα ON.

## Σύνδεση LED σε απλό διακόπτη

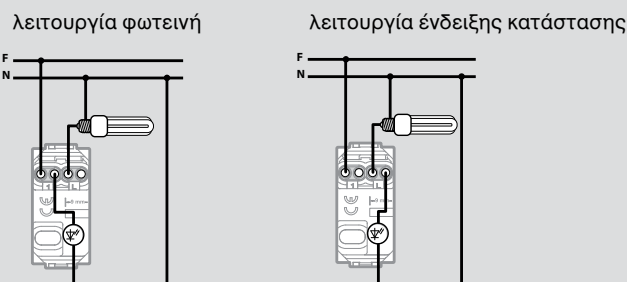



**Αυτόματη ασφάλεια**

αυτόματη ασφάλεια διπολική 6A 230 Va.c.  
 - μηχανική ένδειξη ON/OFF  
 - ικανότητα διακοπής 1500 A 230 Va.c.

N4301/6  
 NT4301/6  
 L4301/6



**Διακόπτης διαρροής με θερμομαγνητική προστασία**

Συνδυασμός διακόπτη διαρροής και αυτόματης ασφάλειας  
 - διπολικός τύπου A  
 - ευαισθησία 10mA  
 - 6 A 230 Va.c. - μηχανική ένδειξη ON/OFF  
 - μπουτόν test  
 - ικανότητα διακοπής 1500 A 230 Va.c.  
 - 2 στοιχείων

N4305/6  
 NT4305/6  
 L4305/6



**Κενά καλύμματα**

**Κενό κάλυμμα**

N4950  
 NT4950  
 L4950

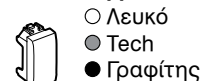

**Κενό κάλυμμα με έξοδο  $\varnothing$  9 mm**

N4953  
 NT4953  
 L4953



**Πλαίσιο στεγανοποίησης IP44**

26603

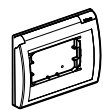

Πλαίσιο στεγανοποίησης IP44 (όταν είναι κλειστό). Συμβατό μόνο με πλαίσια 3 στοιχείων, τοποθετημένα σε χωνευτό κουτί διακόπτη 3 στοιχείων. Διαστάσεις: Υ=11,6 mm - Π=14,3 mm

**Εξάρτημα σύνδεσης κουτιών εντοιχισμού**

503ED



Εξάρτημα σύνδεσης οριζόντιας ή κάθετης τοποθέτησης για τα κουτιά 502E, 503E, 504E, 506E και 506L. Δεν χρησιμοποιείται στην περίπτωση τοποθέτησης εξαρτημάτων επέκτασης.

**Εξαρτήματα επέκτασης κουτιών εντοιχισμού**

503ESE



Εξάρτημα για την αύξηση του βάθους του κουτιού εντοιχισμού 503E

504ESE



Εξάρτημα για την αύξηση του βάθους του κουτιού εντοιχισμού 504E

506LSE



Εξάρτημα για την αύξηση του βάθους του κουτιού εντοιχισμού 506L

506ESE



Εξάρτημα για την αύξηση του βάθους του κουτιού εντοιχισμού 506E



Ο διακόπτης μπορεί να εξατομικευτεί προκειμένου να ταιριάζει τέλεια στο χώρο, χρησιμοποιώντας συμβατικούς μηχανισμούς με διαφανή πλήκτρα και πλαίσια.

Τα πλαίσια διατίθενται σε 3, 4, 7 και 3+3 στοιχεία, έχουν μία βάση που αποσπάται και στην οποία μπορεί να προσαρμοστεί ταπετσαρία, φωτογραφία ή οποιοδήποτε άλλη εικόνα και στη συνέχεια προστίθεται το διαφανές πλαίσιο.

Για ακόμα μεγαλύτερη αισθητική προσαρμογή, ανάλογη διαδικασία μπορεί να γίνει και με τα πλήκτρα σε 1, 2 ή 3 στοιχεία.

**Αρ. καταλ. Πλήκτρα διαφανή**

Προσαρμόζονται σε συμβατικούς μηχανισμούς διακοπών (όχι Axial)

N4932



Σε 1 στοιχείο

N4932/2



Σε 2 στοιχεία

N4932/3



Σε 3 στοιχεία

**Πλαίσια διαφανή**

LND4802KR



2 στοιχείων

LND4803KR



3 στοιχείων

LND4804KR



4 στοιχείων

LND4807KR



7 στοιχείων

LND4826KR



3+3 στοιχείων

**ΕΞΑΤΟΜΙΚΕΥΣΗ ΤΟΥ ΠΛΑΙΣΙΟΥ**

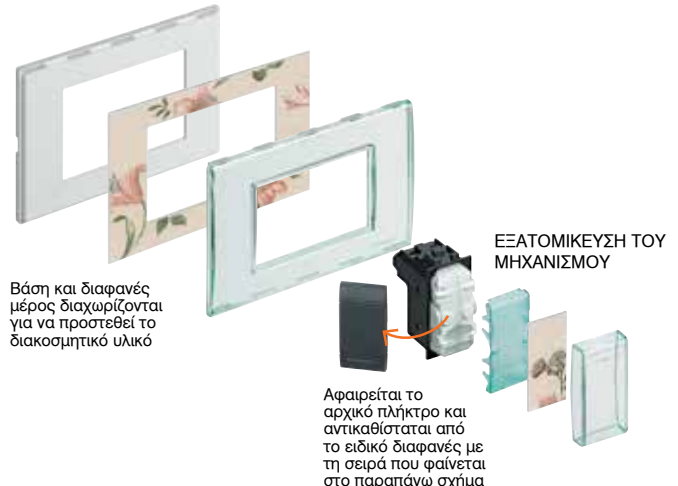

Βάση και διαφανές μέρος διαχωρίζονται για να προστεθεί το διακοσμητικό υλικό

**ΕΞΑΤΟΜΙΚΕΥΣΗ ΤΟΥ ΜΗΧΑΝΙΣΜΟΥ**

Αφαιρείται το αρχικό πλήκτρο και αντικαθίσταται από το ειδικό διαφανές με τη σειρά που φαίνεται στο παραπάνω σχήμα

# Livinglight

## Λειτουργίες Ξενοδοχείου



Πίνακας επιλογής για βάσεις στήριξης **σελ. 358**, πλαίσια, **σελ. 364-369**

### Αρ. καταλ. Μηχανισμοί κάρτας ξενοδοχείου

Μηχανισμοί κάρτας για την τροφοδοσία του δωματίου  
 - φωτισμός από ενσωματωμένη λυχνία  
 - χρονοκαθυστέρηση 30 sec  
 - τροφοδοσία 230 Va.c.  
 - 2 στοιχεία  
 - συμπληρώνεται με το πλήκτρο της επιθυμητής απόχρωσης

LN4549 Μηχανισμός κάρτας  
 LN4548 Μηχανισμός κάρτας με τεχνολογία RFID



### Αρ. καταλ. Πλήκτρα με σύμβολα

#### Πλήκτρο με σύμβολο "μην ενοχλείτε"

N4915DD ○ Λευκό  
 NT4915DD ● Tech  
 L4915DD ● Γραφίτης

#### Πλήκτρο με σύμβολο "τακτοποιήστε το δωμάτιο"

N4915MR ○ Λευκό  
 NT4915MR ● Tech  
 L4915MR ● Γραφίτης

### Πλήκτρα για μηχανισμούς κάρτας

Πλήκτρο για μηχανισμό κάρτας για συμβατική ή MyHOME εγκατάσταση

#### 2 στοιχείων

N4547 ○ Λευκό  
 NT4547 ● Tech  
 L4547 ● Γραφίτης

#### 3 στοιχείων

N4551 ○ Λευκό  
 NT4551 ● Tech  
 L4551 ● Γραφίτης

### Φωτιστικό για διάβαση

Ιδιαίτερα κατάλληλο για τοποθέτηση δίπλα στο κρεβάτι. Διαθέτει ελαστικό βραχίονα επιτρέποντας έτσι την κατεύθυνση του φωτισμού στο επιθυμητό σημείο. Με ενσωματωμένο ρυθμιστή φωτισμού ώστε να επιτυγχάνεται η επιθυμητή φωτεινότητα

- λαμπτήρας LED  
 - κατανάλωση 3 W  
 - φωτεινότητα 110 lumen (αντίστοιχο με 15 W πυρράκτωσης)  
 - χρόνος ζωής 40.000 h  
 - 1 στοιχείο

N4362 ○ Λευκό  
 NT4362 ● Tech  
 L4362 ● Γραφίτης

### Ενδεικτικό κατάστασης δωματίου

Ενδεικτικό που τοποθετείται έξω από το δωμάτιο με διπλή οπτική ειδοποίηση: «μην ενοχλείτε» και «τακτοποιήστε το δωμάτιο»  
 - χρησιμοποιήστε 2 led LN4742V12T (12V)

N4373H ○ Λευκό  
 NT4373H ● Tech  
 L4373H ● Γραφίτης

Μεταγωγικός διακόπτης που τοποθετείται μέσα στο δωμάτιο με σύμβολα: «μην ενοχλείτε» και «τακτοποιήστε το δωμάτιο»

N4028HN ○ Λευκό  
 NT4028HN ● Tech  
 L4028HN ● Γραφίτης

### Πρίζα Ξερίσματος

πρίζα Ξερίσματος με μετασχηματιστή μόνωσης  
 Είσοδος 230 Va.c. 50/60 hz  
 Έξοδος 115/230 Va.c. 20 V~  
 3 στοιχεία

N4177\* ○ Λευκό  
 NT4177\* ● Tech  
 L4177\* ● Γραφίτης

### Μπουτόν τραβηχτό

Μπουτόν τραβηχτό 10 A για το μπάνιο

N4033 ○ Λευκό  
 NT4033 ● Tech  
 L4033 ● Γραφίτης

Για λειτουργίες Ξενοδοχείου με αυτοματισμό BUS, **σελ. 258**

Πρίζες φόρτισης USB, **σελ. 352**

\*Σε περίπτωση εγκατάστασης των πριζών Ξερίσματος με πλαίσια AIR, είναι απαραίτητη η χρήση εξαρτημάτων επέκτασης κουτιού για ευκολότερη καλωδίωση



	2 στοιχεία				3 στοιχεία	4 στοιχεία	7 στοιχεία	3+3 στοιχεία
Κουτιά εντοιχισμού (για τοίχο)		 <b>502E</b> (70x70x50)	 <b>503E</b> (108x74x53.5 mm)	 <b>504E</b> (133x74x53.5 mm)	 <b>506L</b> (183.5x90x53.5 mm)	 <b>506E</b> (108x118x51.5 mm)		
Κουτιά εντοιχισμού (για γυψοσανίδα)		 <b>PB502N</b> (∅ 71x50,5 mm)	 <b>PB503N</b> (110x71x52 mm)	 <b>PB504N</b> (132.5x71x52 mm)	 <b>PB506N</b> (183x71x52 mm)	 <b>PB526N</b> (111x116x52 mm)		
Βάσεις στήριξης	 <b>L4702G</b> με νύχια	 <b>LN4702G</b> με νύχια	 <b>L4702</b> με βίδες	 <b>LN4702</b> με βίδες	 <b>LN4703</b> με βίδες	 <b>LN4704</b> με βίδες	 <b>LN4707</b> με βίδες	 <b>LN4726*</b> με βίδες
Αριθμός στοιχείων	 2 στοιχεία	 2 στοιχεία	 2 στοιχεία	 2 στοιχεία	 3 στοιχεία	 4 στοιχεία	 7 στοιχεία	 3 + 3 στοιχεία
Πλαίσια τετράγωνα		 <b>LNA4802..</b>	 <b>LNA4802..</b>	 <b>LNA4803...</b>	 <b>LNA4804...</b>	 <b>LNA4807...</b>	 <b>LNA4826...</b>	
Πλαίσια Living International	 <b>L4802...</b>	 <b>L4802...</b>	 <b>L4803...</b>	 <b>L4804...</b>	 <b>L4807...</b>	 <b>L4826...</b>		















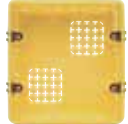









**Σημείωση:** Συμπληρώστε τον κωδικό χρώματος των πλαισίων, όπως υποδεικνύεται στους πίνακες στις σελίδες 364-366.

\* περιέχονται εξαρτήματα στα χρώματα των μηχανισμών





















## Livinglight Air

πίνακας επιλογής κουτιών, βάσεων στήριξης και πλαισίων Air

	2 στοιχεία	3 στοιχεία	4 στοιχεία	7 στοιχεία	3+3 στοιχεία
Κουτιά εντοιχισμού (για τοίχο)	 <b>502W</b> (70,5x70,5x58 mm)	 <b>503E</b> (108x74x53.5 mm)	 <b>504E</b> (133x74x53.5 mm)	 <b>506L</b> (183.5x90x53.5 mm)	 <b>506E</b> (108x118x51.5 mm)
Κουτιά εντοιχισμού (για γυψοσανίδα)	 <b>PB502W</b> (70,5x70,5x58 mm)	 <b>PB503N</b> (110x71x52 mm)	 <b>PB504N</b> (132.5x71x52 mm)	 <b>PB506N</b> (183x71x52 mm)	 <b>PB526N</b> (111x116x52 mm)
Βάσεις στήριξης	 <b>LN4702C</b> με βίδες	 <b>LN4703C</b> με βίδες	 <b>LN4704C</b> με βίδες	 <b>LN4707C</b> με βίδες	 <b>LN4726C*</b> με βίδες
Αρ. στοιχείων	 2 στοιχεία	 3 στοιχεία	 4 στοιχεία	 7 στοιχεία	 3 + 3 στοιχεία
Πλαίσια Air	 <b>LNC4802...</b>	 <b>LNC4803...</b>	 <b>LNC4804...</b>	 <b>LNC4807...</b>	 <b>LNC4826...</b>



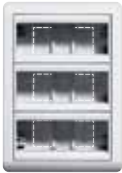







**Σημείωση:** Συμπληρώστε τον κωδικό χρώματος των πλαισίων, όπως υποδεικνύεται στον πίνακα της σελίδας 367.

 \* περιέχονται εξαρτήματα στα χρώματα των μηχανισμών





ΕΠΙΤΟΙΧΗ ΕΓΚΑΤΑΣΤΑΣΗ			
Κουτιά	Αρ. στοιχείων	Βάση στήριξης	Πλαίσια
<b>Πλαίσια τετράγωνα και Air</b>			
 <b>502BI</b> (λευκό)	 2 στοιχεία	 <b>LN4702</b> με βίδες	 <b>LNA4802...</b>
 <b>503BI</b> (λευκό)	 3 στοιχεία	 <b>LN4703</b> με βίδες  <b>LN4703C</b> με βίδες	 <b>LNA4803...</b>  <b>LNC4803...</b>
 <b>504BI</b> (λευκό)	 4 στοιχεία	 <b>LN4704</b> με βίδες  <b>LN4704C</b> με βίδες	 <b>LNA4804...</b>  <b>LNC4804...</b>
<b>Κουτιά με πλαίσια σε λευκό και γραφίτη</b>			
 <b>150418BA</b> με βάση στήριξης και πλαίσιο (173x247x65) (λευκό)	 3 x 6 στοιχεία		 <b>150418GR</b> με βάση στήριξης και πλαίσιο (173x247x65) (γραφίτης)

## Livinglight





















άλλοι τύποι εγκατάστασης

ΧΩΝΕΥΤΗ ΕΓΚΑΤΑΣΤΑΣΗ				
Κουτιά	Αρ. στοιχείων	Πλαίσια με βάσεις στήριξης		
		□ Λευκό	■ Tech	■ Γραφίτης
 <b>510LN</b>	 1 στοιχείο	 <b>LND4811BI</b>	 <b>LND4811TE</b>	 <b>LND4811AR</b>
 <b>510LN</b> +  <b>510LN</b>	 2 στοιχεία	 <b>LND4812BI</b>	 <b>LND4812TE</b>	 <b>LND4812AR</b>

Τα κουτιά αρ. καταλ. 510LN είναι κατάλληλα για τσίχο και γυψοσανίδα



ΕΓΚΑΤΑΣΤΑΣΗ ΜΕ ΚΟΥΤΙ MULTIBOX				
Κουτί	Πλαίσιο	Βάση	Αρ. στοιχείων	Πλάκα
 <b>16102</b> (170x234x70)	 <b>16102LT</b> (λευκό) <b>16102LTG</b> (γραφίτης) <b>16102LTH</b> (αλουμίνιο)	 <b>16135</b> (No 1)	 3 x 6 στοιχεία	 <b>16136F/6</b> (λευκό) <b>16136F/6G</b> (γραφίτης) <b>16136F/6TH</b> (αλουμίνιο)

**ΕΓΚΑΤΑΣΤΑΣΗ ΣΕ ΧΩΝΕΥΤΑ ΚΟΥΤΙΑ ΜΕ ΣΤΕΓΑΝΑ ΠΛΑΙΣΙΑ**

Κουτιά	 <b>502E (70x70x50)</b>			 <b>503E (108x74x53.5 mm)</b>		
Αρ. στοιχείων	 2 στοιχεία	 2 στοιχεία	 2 στοιχεία	 3 στοιχεία	 3 στοιχεία	 3 στοιχεία
Πλαίσια στεγανοποίησης	 <b>24602N</b> λευκό	 <b>24602</b> αλουμίνιο RAL7035	 <b>24602L</b> γραφίτης	 <b>24603N</b> λευκό	 <b>24603</b> αλουμίνιο RAL7035	 <b>24603L</b> γραφίτης
Κουτιά	 <b>504E (133x74x53.5 mm)</b>					
Αρ. στοιχείων	 4 στοιχεία		 4 στοιχεία		 4 στοιχεία	
Πλαίσια στεγανοποίησης	 <b>24604N</b> - λευκό		 <b>24604</b> - αλουμίνιο RAL7035		 <b>24604L</b> - γραφίτης	

**ΣΗΜΕΙΩΣΗ:** Ο βαθμός προστασίας IP55 των πλαισίων στεγανοποίησης για τα κουτιά αρ. καταλ. 502E, 503E, 504E, επιτυγχάνεται με το κάλυμμα κλειστό και το κουτί τοποθετημένο σε λείους τοίχους, χωρίς αυλακώσεις και αρμούς (πλακάκια, μάρμαρο).

**ΕΓΚΑΤΑΣΤΑΣΗ 3 ΣΤΟΙΧΕΙΩΝ ΜΕ ΠΛΑΙΣΙΟ UNIVERSAL IDROBOX IP 44**























Κουτιά	Idrobox IP 44	Βάση στήριξης	Αρ. στοιχείων	Πλαίσια	
 <b>503E</b> (108x74x53.5 mm)	 <b>PB503N</b> (110x71x52 mm)	 <b>26603</b>	 <b>LN4703</b> με βίδες   <b>LN4703C</b> με βίδες	 3 στοιχεία   <b>LNA4803...</b>   <b>LNC4803...</b>	 <b>L4803...</b>

**ΕΓΚΑΤΑΣΤΑΣΗ ΜΕ ΣΤΕΓΑΝΑ ΚΟΥΤΙΑ IDROBOX IP 55**

 24502 - 2 στοιχείων	 24503 - 3 στοιχείων	 24504 - 4 στοιχείων
--	--	--

# Livinglight



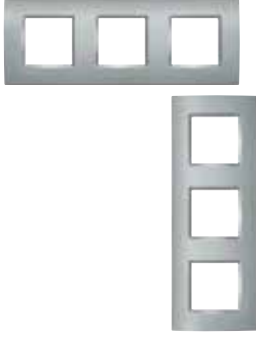
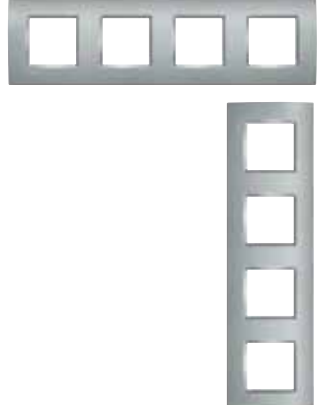





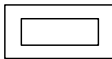

εγκατάσταση σε πλαίσια πολλαπλής εγκατάστασης αξονικής απόστασης 71 mm

	2 στοιχεία		2 + 2 στοιχεία		2+2+2 στοιχεία		2+2+2+2 στοιχεία	
Κουτιά εντοιχισμού (για τοίχο)		 <b>502E</b> (70x70x50)		 2 x <b>502E</b> (70x70x50)		 3 x <b>502E</b> (70x70x50)		 4 x <b>502E</b> (70x70x50)
Βάσεις στήριξης	 <b>LN4702G</b> με νύχια	 <b>LN4702</b> με βίδες	 2 x <b>LN4702G</b> με νύχια (οριζόντια ή κάθετα)	 2 x <b>LN4702</b> με βίδες (οριζόντια ή κάθετα)	 3 x <b>LN4702G</b> με νύχια (οριζόντια ή κάθετα)	 3 x <b>LN4702</b> με βίδες (οριζόντια ή κάθετα)	 4 x <b>LN4702G</b> με νύχια (οριζόντια ή κάθετα)	 4 x <b>LN4702</b> με βίδες (οριζόντια ή κάθετα)
Αρ. στοιχείων	 2 στοιχεία		 2+2 στοιχεία (οριζόντια ή κάθετα)		 2+2+2 στοιχεία (οριζόντια ή κάθετα)		 2+2+2+2 στοιχεία (οριζόντια ή κάθετα)	
Πλαίσια τετράγωνα	 <b>LNA4802..</b>		 <b>LNA4802M2..</b>		 <b>LNA4802M3...</b>		 <b>LNA4802M4...</b>	

**Σημείωση:** Συμπληρώστε τον κωδικό χρώματος των πλαισίων, όπως υποδεικνύεται στους πίνακες των σελίδων 368-369

## πίνακας επιλογής Livinglight

πίνακας επιλογής πλαισίων τετράγωνων, εγκατάσταση ιταλικού τύπου

ΑΡΙΘΜΟΣ ΣΤΟΙΧΕΙΩΝ						
		2 στοιχεία	3 στοιχεία	4 στοιχεία	7 στοιχεία	3 + 3 στοιχεία
						
<b>NEUTRAL (POLYMER PLASTIC)</b>						
	<b>Anthracite - AR</b>	LNA4802AR	LNA4803AR	LNA4804AR	LNA4807AR	LNA4826AR
	<b>White - BI</b>	LNA4802BI	LNA4803BI	LNA4804BI	LNA4807BI	LNA4826BI
	<b>Tech - TE</b>	LNA4802TE	LNA4803TE	LNA4804TE	LNA4807TE	LNA4826TE
<b>KRISTALL (POLYMER PLASTIC)</b>						
	<b>London fog - KF</b>	LNA4802KF	LNA4803KF	LNA4804KF	LNA4807KF	LNA4826KF
	<b>Aquamarine - KA</b>	LNA4802KA	LNA4803KA	LNA4804KA	LNA4807KA	LNA4826KA
	<b>Cold grey - KG</b>	LNA4802KG	LNA4803KG	LNA4804KG	LNA4807KG	LNA4826KG
<b>DEEP (POLYMER PLASTIC)</b>						
	<b>Green - VD</b>	LNA4802VD	LNA4803VD	LNA4804VD	LNA4807VD	LNA4826VD
	<b>Orange - OD</b>	LNA4802OD	LNA4803OD	LNA4804OD	LNA4807OD	LNA4826OD
	<b>Blue - AD</b>	LNA4802AD	LNA4803AD	LNA4804AD	LNA4807AD	LNA4826AD
<b>SILK (ZAMAK)</b>						
	<b>Park - PK</b>	LNA4802PK	LNA4803PK	LNA4804PK	LNA4807PK	LNA4826PK
	<b>Square - SQ</b>	LNA4802SQ	LNA4803SQ	LNA4804SQ	LNA4807SQ	LNA4826SQ
	<b>Brick - RK</b>	LNA4802RK	LNA4803RK	LNA4804RK	LNA4807RK	LNA4826RK



## πίνακας επιλογής Livinglight

πίνακας επιλογής πλαισίων τετράγωνων, εγκατάσταση ιταλικού τύπου (συνέχεια)

ΑΡΙΘΜΟΣ ΣΤΟΙΧΕΙΩΝ						
		2 στοιχεία	3 στοιχεία	4 στοιχεία	7 στοιχεία	3 + 3 στοιχεία
<b>SILK (ZAMAK) (συνέχεια)</b>						
	<b>Avenue - AE</b>	LNA4802AE	LNA4803AE	LNA4804AE	LNA4807AE	LNA4826AE
	<b>Club - CB</b>	LNA4802CB	LNA4803CB	LNA4804CB	LNA4807CB	LNA4826CB
<b>NATURALIA (ZAMAK)</b>						
	<b>Native - NA</b>	LNA4802NA	LNA4803NA	LNA4804NA	LNA4807NA	LNA4826NA
	<b>Silver - AG</b>	LNA4802AG	LNA4803AG	LNA4804AG	LNA4807AG	LNA4826AG
	<b>Brushed steel - ACS</b>	LNA4802ACS	LNA4803ACS	LNA4804ACS	LNA4807ACS	LNA4826ACS
<b>METALS (ZAMAK)</b>						
	<b>Ice gold - OA</b>	LNA4802OA	LNA4803OA	LNA4804OA	LNA4807OA	LNA4826OA
	<b>Bronze - BZ</b>	LNA4802BZ	LNA4803BZ	LNA4804BZ	LNA4807BZ	LNA4826BZ
	<b>Steel - AC</b>	LNA4802AC	LNA4803AC	LNA4804AC	LNA4807AC	LNA4826AC
	<b>Moonlight - GL</b>	LNA4802GL	LNA4803GL	LNA4804GL	LNA4807GL	LNA4826GL
<b>ESSENCES (SOLID WOOD)</b>						
	<b>Cherrywood - LCA</b>	LNA4802LCA	LNA4803LCA	LNA4804LCA	LNA4807LCA	LNA4826LCA
	<b>Bamboo - LBA</b>	LNA4802LBA	LNA4803LBA	LNA4804LBA	LNA4807LBA	LNA4826LBA
	<b>Walnut - LNC</b>	LNA4802LNC	LNA4803LNC	LNA4804LNC	LNA4807LNC	LNA4826LNC













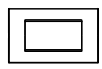
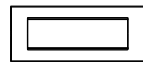



## πίνακας επιλογής Living International

πίνακας επιλογής πλαισίων, εγκατάσταση ιταλικού τύπου

ΑΡΙΘΜΟΣ ΣΤΟΙΧΕΙΩΝ						
		2 στοιχεία	3 στοιχεία	4 στοιχεία	7 στοιχεία	3 + 3 στοιχεία
						
<b>POLYMER</b>						
	<b>Dark steel - PA</b>	L4802PA	L4803PA	L4804PA	L4807PA	-
	<b>White - PB</b>	L4802PB	L4803PB	L4804PB	L4807PB	-
	<b>All White - BI</b>	L4802BI	L4803BI	L4804BI	L4807BI	-
<b>TECH</b>						
	<b>Tech - TE</b>	L4802TE	L4803TE	L4804TE	L4807TE	-
<b>METALIC</b>						
	<b>Light aluminium - AL</b>	L4802AL	L4803AL	L4804AL	L4807AL	L4826AL
	<b>Dark steel - AC</b>	L4802AC	L4803AC	L4804AC	L4807AC	L4826AC
	<b>Light titanium - TC</b>	L4802TC	L4803TC	L4804TC	L4807TC	L4826TC
<b>SHINNY</b>						
	<b>Bright chrome - CR</b>	L4802CR	L4803CR	L4804CR	L4807CR	L4826CR
	<b>True gold - OR</b>	L4802OR	L4803OR	L4804OR	L4807OR	-
<b>SPECIAL</b>						
	<b>Brushed steel - ACS</b>	L4802ACS	L4803ACS	L4804ACS	L4807ACS	L4826ACS
	<b>Graphite - GF</b>	L4802GF	L4803GF	L4804GF	L4807GF	L4826GF
	<b>Black graphite - GFN</b>	L4802GFN	L4803GFN	L4804GFN	L4807GFN	L4826GFN

## πίνακας επιλογής Livinglight Air

πίνακας επιλογής πλαισίων, εγκατάσταση ιταλικού τύπου

ΑΡΙΘΜΟΣ ΣΤΟΙΧΕΙΩΝ						
	2 στοιχεία	3 στοιχεία	4 στοιχεία	7 στοιχεία	3 + 3 στοιχεία	
						
<b>MONOCHROME</b>						
	<b>Pure white - BN</b>	LNC4802BN	LNC4803BN	LNC4804BN	LNC4807BN	LNC4826BN
	<b>Tech - TE</b>	LNC4802TE	LNC4803TE	LNC4804TE	LNC4807TE	LNC4826TE
	<b>Anthracite - AR</b>	LNC4802AR	LNC4803AR	LNC4804AR	LNC4807AR	LNC4826AR
<b>SOFT</b>						
	<b>Street - ST</b>	LNC4802ST	LNC4803ST	LNC4804ST	LNC4807ST	LNC4826ST
	<b>Clay - CY</b>	LNC4802CY	LNC4803CY	LNC4804CY	LNC4807CY	LNC4826CY
	<b>Sand - SB</b>	LNC4802SB	LNC4803SB	LNC4804SB	LNC4807SB	LNC4826SB
	<b>Blue Moon - BM</b>	LNC4802BM	LNC4803BM	LNC4804BM	LNC4807BM	LNC4826BM
<b>SHINNY</b>						
	<b>Pewter - PT</b>	LNC4802PT	LNC4803PT	LNC4804PT	LNC4807PT	LNC4826PT
	<b>Palladium - PL</b>	LNC4802PL	LNC4803PL	LNC4804PL	LNC4807PL	LNC4826PL
	<b>Gold mat - OF</b>	LNC4802OF	LNC4803OF	LNC4804OF	LNC4807OF	LNC4826OF
	<b>Nickel mat - NK</b>	LNC4802NK	LNC4803NK	LNC4804NK	LNC4807NK	LNC4826NK
	<b>White Pearl - PR</b>	LNC4802PR	LNC4803PR	LNC4804PR	LNC4807PR	LNC4826PR

ΤΟΠΟΘΕΤΗΣΗ ΟΡΙΖΟΝΤΙΑ Ή ΚΑΘΕΤΑ					
		2 στοιχείων	2 + 2 στοιχείων	2 + 2 + 2 στοιχείων	2 + 2 + 2 + 2 στοιχείων
			αξονική απόσταση 71 mm	αξονική απόσταση 71 mm	αξονική απόσταση 71 mm
NEUTRAL (POLYMER PLASTIC)					
	<b>Anthracite - AR</b>	LNA4802AR	LNA4802M2AR	LNA4802M3AR	LNA4802M4AR
	<b>White - BI</b>	LNA4802BI	LNA4802M2BI	LNA4802M3BI	LNA4802M4BI
	<b>Tech - TE</b>	LNA4802TE	LNA4802M2TE	LNA4802M3TE	LNA4802M4TE
KRISTALL (POLYMER PLASTIC)					
	<b>London fog - KF</b>	LNA4802KF	LNA4802M2KF	LNA4802M3KF	LNA4802M4KF
	<b>Aquamarine - KA</b>	LNA4802KA	LNA4802M2KA	LNA4802M3KA	LNA4802M4KA
	<b>Cold grey - KG</b>	LNA4802KG	LNA4802M2KG	LNA4802M3KG	LNA4802M4KG
DEEP (POLYMER PLASTIC)					
	<b>Green - VD</b>	LNA4802VD	LNA4802M2VD	LNA4802M3VD	LNA4802M4VD
	<b>Orange - OD</b>	LNA4802OD	LNA4802M2OD	LNA4802M3OD	LNA4802M4OD
	<b>Blue - AD</b>	LNA4802AD	LNA4802M2AD	LNA4802M3AD	LNA4802M4AD
SILK (ZAMAK)					
	<b>Park - PK</b>	LNA4802PK	LNA4802M2PK	LNA4802M3PK	LNA4802M4PK
	<b>Square - SQ</b>	LNA4802SQ	LNA4802M2SQ	LNA4802M3SQ	LNA4802M4SQ

## Livinglight

πίνακας επιλογής πλαισίων τετράγωνων πολλαπλής εγκατάστασης αξονικής απόστασης 71 mm (συνέχεια)

ΤΟΠΟΘΕΤΗΣΗ ΟΡΙΖΟΝΤΙΑ Ή ΚΑΘΕΤΑ					
		2 στοιχείων	2 + 2 στοιχείων	2 + 2 + 2 στοιχείων	2 + 2 + 2 + 2 στοιχείων
			 αξονική απόσταση 71 mm	 αξονική απόσταση 71 mm	 αξονική απόσταση 71 mm
SILK (ZAMAK) (συνέχεια)					
	<b>Brick - RK</b>	LNA4802RK	LNA4802M2RK	LNA4802M3RK	LNA4802M4RK
	<b>Avenue - AE</b>	LNA4802AE	LNA4802M2AE	LNA4802M3AE	LNA4802M4AE
	<b>Club - CB</b>	LNA4802CB	LNA4802M2CB	LNA4802M3CB	LNA4802M4CB
NATURALIA (ZAMAK)					
	<b>Native - NA</b>	LNA4802NA	LNA4802M2NA	LNA4802M3NA	LNA4802M4NA
	<b>Silver - AG</b>	LNA4802AG	LNA4802M2AG	LNA4802M3AG	LNA4802M4AG
	<b>Brushed steel - ACS</b>	LNA4802ACS	LNA4802M2ACS	LNA4802M3ACS	LNA4802M4ACS
METALS (ZAMAK)					
	<b>Ice gold - OA</b>	LNA4802OA	LNA4802M2OA	LNA4802M3OA	LNA4802M4OA
	<b>Bronze - BZ</b>	LNA4802BZ	LNA4802M2BZ	LNA4802M3BZ	LNA4802M4BZ
ESSENCES (SOLID WOOD)					
	<b>Cherrywood - LCA</b>	LNA4802LCA	LNA4802M2LCA	LNA4802M3LCA	LNA4802M4LCA
	<b>Bamboo - LBA</b>	LNA4802LBA	LNA4802M2LBA	LNA4802M3LBA	LNA4802M4LBA
	<b>Walnut - LNC</b>	LNA4802LNC	LNA4802M2LNC	LNA4802M3LNC	LNA4802M4LNC

## Livinglight και Livinglight Air

διαστάσεις πλαισίων και βάσεων στήριξης

### ■ Διαστάσεις πλαισίων

#### Πλαίσια τετράγωνα

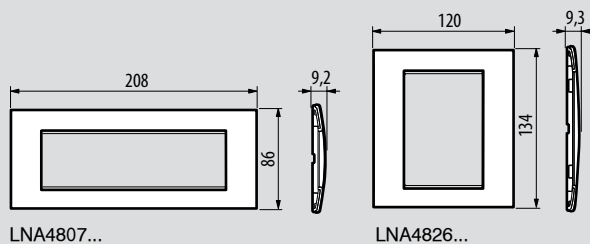
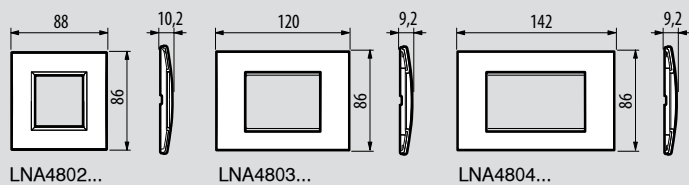

#### Πλαίσια Living International

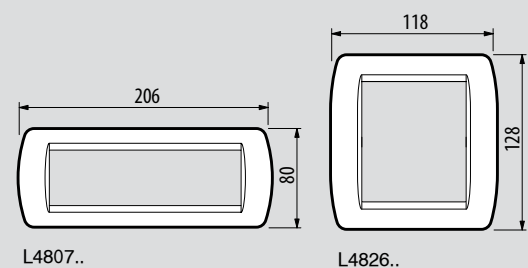
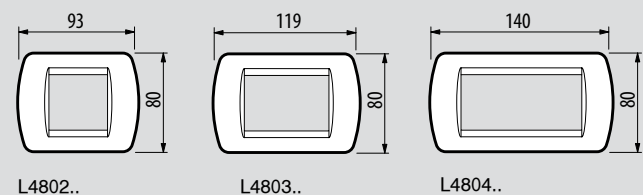

#### Πλαίσια Livinglight Air

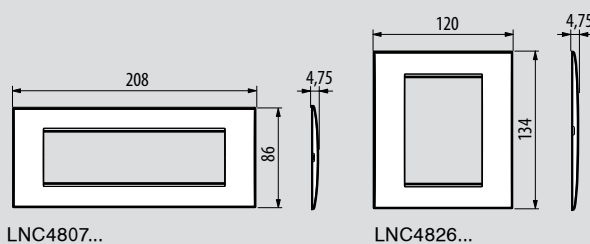
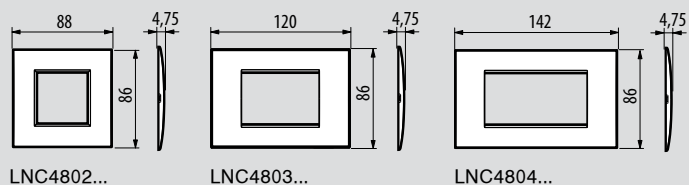

### ■ Βάσεις στήριξης Livinglight και Living International

#### Βάση στήριξης 2 στοιχείων

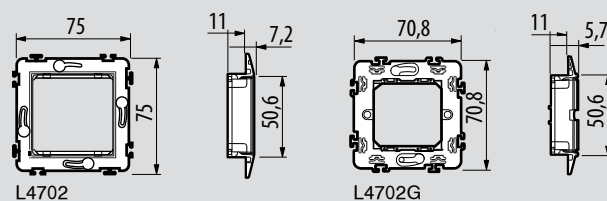
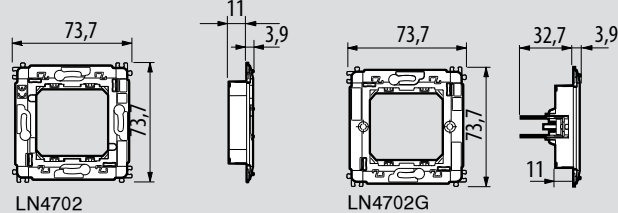

#### Βάση στήριξης 3 στοιχείων

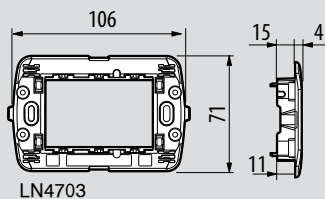

#### Βάση στήριξης 4 στοιχείων

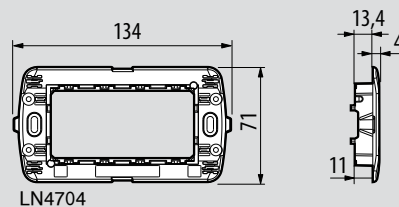

#### Βάση στήριξης 7 στοιχείων

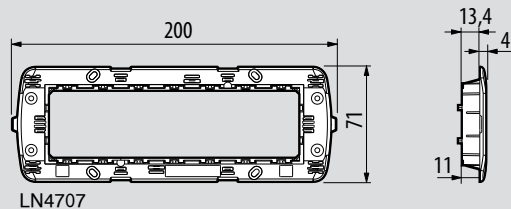

#### Βάση στήριξης 3+3 στοιχείων

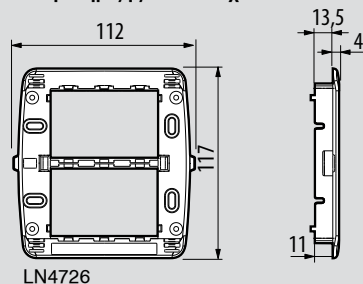



## Livinglight Air

διαστάσεις βάσεων στήριξης

### ■ Βάσεις στήριξης Livinglight Air

#### Βάση στήριξης 3 στοιχείων

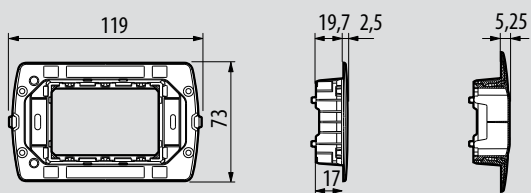

LN4703C

#### Βάση στήριξης 4 στοιχείων

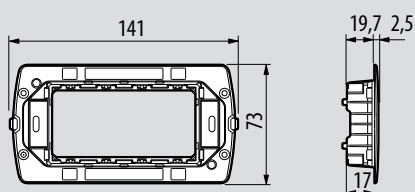

LN4704C

#### Βάση στήριξης 7 στοιχείων

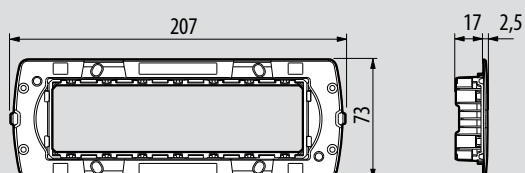

LN4707C

#### Βάση στήριξης 3+3 στοιχείων

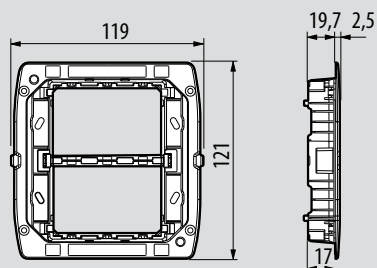

LN4726C

## κουτιά Bticino

κουτιά εντοιχισμού για τοίχο και γυψοσανίδα

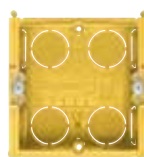

502E

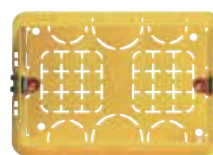

503E



PB502N



PB503N



PB504N

### Αρ. καταλ. **Κουτιά εντοιχισμού για τοίχο**

#### Για Axolute, Livinglight και Living Now

502E 2 στοιχεία - 71x71x53,5 mm

502W 2 στοιχεία, ειδικά για πλαίσια Livinglight Air - 70,5x70,5x58 mm

503E 3 στοιχεία - 108x74x53,5 mm

504E 4 στοιχεία - 135x74x53,5 mm

506E 3+3 στοιχεία - 108x118x51,5 mm

506L 6 στοιχεία (7 στοιχεία για Livinglight) - 183,5x90x53,5 mm

### **Κουτιά εντοιχισμού για γυψοσανίδα**

#### Για Axolute, Livinglight και Living Now

PB502N 2 στοιχεία -  $\varnothing$  71x50,5 mm

PB502W 2 στοιχεία, ειδικά για πλαίσια Livinglight Air - 70,5x70,5x58 mm

PB503N 3 στοιχεία - 110x71x52 mm

PB504N 4 στοιχεία - 132,5x71x52 mm

PB506N 6 στοιχεία (7 στοιχεία για Livinglight) - 183x71x52 mm

PB526N 3+3 στοιχεία - 111x116x52 mm



CLASSIA™

# Απλότητα και ευελιξία

Μοντέρνα, τετράγωνη γραμμή και μία απαλή καμπύλη στην επιφάνεια. 16 αποχρώσεις πλαισίων και 2 χρώματα πλήκτρων.



**ΕΓΚΑΤΑΣΤΑΣΗ ΙΤΑΛΙΚΟΥ ΤΥΠΟΥ**  
Πλαίσια έως 7 στοιχείων



**ΕΓΚΑΤΑΣΤΑΣΗ ΣΥΜΒΑΤΙΚΗ**

Πλαίσια πολλαπλής τοποθέτησης, οριζόντια ή κάθετα, έως 5 θέσεων, αξονικής απόστασης 71 mm

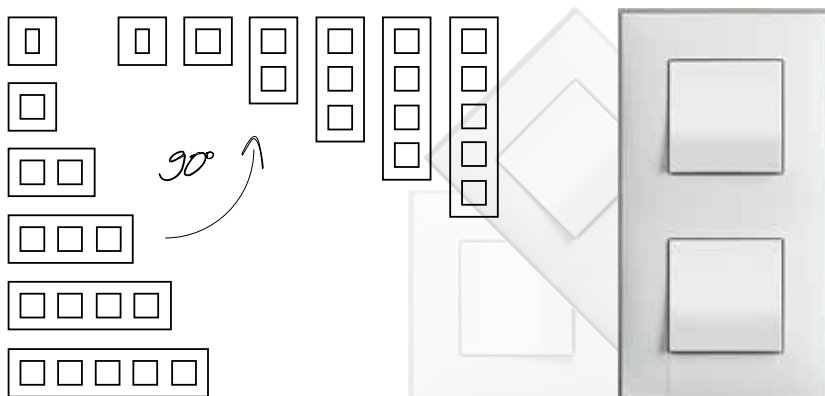
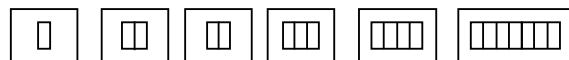

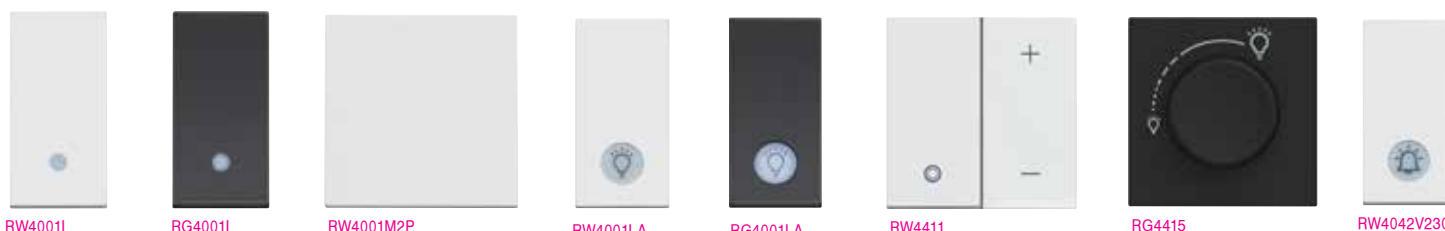

Πίνακας επιλογής για βάσεις στήριξης **σελ. 376**, πλαίσια, **σελ. 378-379**

Αρ. καταλ.	Διακόπτες 10 AX 250 V~
1 στοιχείο RW4001P RG4001P	2 στοιχεία RW4001M2P RG4001M2P
1 στοιχείο RW4001L RG4001L	2 στοιχεία RW4001M2L RG4001M2L
1 στοιχείο RW4001LA RG4001LA	2 στοιχεία -
1 στοιχείο RW4003P RG4003P	2 στοιχεία RW4003M2P RG4003M2P
1 στοιχείο RW4003L RG4003L	2 στοιχεία RW4003M2L RG4003M2L
1 στοιχείο RW4004P RG4004P	2 στοιχεία RW4004M2P RG4004M2P
1 στοιχείο RW4004L RG4004L	2 στοιχεία RW4004M2L RG4004M2L

10 AX - 250 V~  
Ακροδέκτες με βίδες

**Απλός διακόπτης**  
○ White  
● Black

**Απλός διακόπτης φωτεινός**  
Γίνεται φωτεινός με led 230 V (περιλαμβάνεται)  
○ White  
● Black

**Απλός διακόπτης με σύμβολο "λαμπτήρας"**  
Γίνεται φωτεινός με led 230 V (περιλαμβάνεται)  
○ White  
● Black

**Διακόπτης αλλέ-ρετούρ**  
○ White  
● Black

**Διακόπτης αλλέ-ρετούρ φωτεινός**  
Γίνεται φωτεινός με led 230 V (περιλαμβάνεται)  
○ White  
● Black

**Διακόπτης μεσαίος αλλέ-ρετούρ**  
○ White  
● Black

**Διακόπτης μεσαίος αλλέ-ρετούρ φωτεινός**  
Γίνεται φωτεινός με led 230 V (περιλαμβάνεται)  
○ White  
● Black

Αρ. καταλ.	Μπουτόν 10 A 250 V~
1 στοιχείο RW4005P RG4005P	2 στοιχεία RW4005M2P RG4005M2P
1 στοιχείο RW4005L RG4005L	2 στοιχεία RW4005M2L RG4005M2L
1 στοιχείο RW4042V230 RG4042V230	2 στοιχεία -
1 στοιχείο RW4042V12 RG4042V12	2 στοιχεία -
1 στοιχείο RW4043 RG4043	2 στοιχεία -
1 στοιχείο -	2 στοιχεία R4040

10 A - 250 V~  
Ακροδέκτες με βίδες

**Μπουτόν**  
○ White  
● Black

**Μπουτόν φωτεινό**  
Γίνεται φωτεινό με led 230 V (περιλαμβάνεται)  
○ White  
● Black

**Μπουτόν με σύμβολο "κουδούνι"**  
Γίνεται φωτεινό με led 230 V (περιλαμβάνεται)  
○ White  
● Black

Γίνεται φωτεινό με led 12/24 V (περιλαμβάνεται)  
○ White  
● Black

**Μπουτόν με σύμβολο "λάμπα"**  
Γίνεται φωτεινό με led 230 V (περιλαμβάνεται)  
○ White  
● Black

**Μπουτόν με θέση ετικέτας**  
Γίνεται φωτεινό με τα led αρ. καταλ. LN4742V12T και LN4742V230T

**Leds**  
Led για το μπουτόν R4040  
Led για το μπουτόν R4040

Αρ. καταλ.	Ρυθμιστές έντασης φωτισμού
1 στοιχείο -	2 στοιχεία RW4411 RG4411
1 στοιχείο -	2 στοιχεία RW4415 RG4415

Ακροδέκτες με βίδες

**Ρυθμιστής πατητός**  
Eco ρυθμιστής για οικονομικούς λαμπτήρες και LEDs 3-75 W, 230 V~ με ηλεκτρονική προστασία  
○ White  
● Black

**Ρυθμιστής περιστροφικός**  
Περιστροφικός ρυθμιστής χωρίς ουδέτερο, 5-300 W, 240 V~ με ηλεκτρονική προστασία.  
○ White  
● Black

Φορτία ελέγχου					
Αρ. καταλ.	Πυράκτωσης και αλογόνου	Αλογόνου με επαγωγικό μετασχηματιστή	Αλογόνου με ηλεκτρονικό μετασχηματιστή	CFLs dimmable	LEDs dimmable
RW4411 RG4411	3 - 200 W	3 - 200 VA	3 - 200 VA	3 - 75 W <sup>(*)</sup>	3 - 75 W <sup>(*)</sup>
RW4415 RG4415	5 - 300 W	5 - 300 VA	5 - 300 VA	5 - 75 W <sup>(*)</sup>	5 - 75 W <sup>(*)</sup>

(\*) ή 10 λαμπτήρες max



RG4141G



RW4141CG



RG4190A



RW4191AA



RG4202P10



RW4202F



RG4258RJ11



RW4279C6



RG4279C5E

**Πίνακας επιλογής για βάσεις στήριξης **σελ. 376**, πλαίσια, **σελ. 378-379****

Αρ. καταλ.		<b>Πρίζες 2Π+Γ 16 A 250 V~</b>
Πρίζες 2Π+Γ ασφαλείας με βίδες		
1 στοιχείο -	2 στοιχεία <b>RW4141G</b> <b>RG4141G</b>	<b>Πρίζα ρεύματος</b> ○ White ● Black
1 στοιχείο -	2 στοιχεία <b>RW4141CG</b> <b>RG4141CG</b>	<b>Πρίζα ρεύματος με καπάκι</b> ○ White ● Black
<b>Πρίζα ρεύματος με USB φόρτισης</b> Πρίζα 2Π+Γ με προστασία για τα παιδιά 16 A, 250 V και θύρα φόρτισης USB τύπου C, 5 V, 1,5 A για γρήγορη φόρτιση smartphones, tablets, MP3 & MP4 players Παραδίδεται με βάση στήριξης με βίδες Τοποθετείται αποκλειστικά σε κουτί 2 στοιχείων αρ. καταλ. 502E ή PB502N και δέχεται αποκλειστικά πλαίσια 2 στοιχείων		
1 στοιχείο -	2 στοιχεία <b>RW4141USB</b> <b>RG4141USB</b>	○ White ● Black

		<b>Πρίζες φόρτισης USB</b>
Για τη φόρτιση ηλεκτρονικών συσκευών, όπως smartphones, tablets, κ.ά. Τροφοδοσία 230 V~		
1 στοιχείο -	2 στοιχεία <b>RW4286C2</b> <b>RG4286C2</b>	<b>Πρίζα με USB τύπου C+C</b> Φόρτιση έως 3 A ○ White ● Black
1 στοιχείο <b>RW4190A</b> <b>RG4190A</b>	2 στοιχεία -	<b>Πρίζα με USB τύπου A</b> Φόρτιση έως 7,5 W (1,5 A) ○ White ● Black
1 στοιχείο <b>RW4191AA</b> <b>RG4191AA</b>	2 στοιχεία -	<b>Πρίζα με USB τύπου A+A</b> Φόρτιση έως 15 W (3 A) ○ White ● Black
1 στοιχείο <b>RW4191AC</b> <b>RG4191AC</b>	2 στοιχεία -	<b>Πρίζα με USB τύπου A+C</b> Φόρτιση έως 15 W (3 A) ○ White ● Black

Αρ. καταλ.		<b>Πρίζες τηλεόρασης</b>
<b>Πρίζα TV απλή</b> Ø 9,5 mm, κονέκτορας αρσενικός		
1 στοιχείο <b>RW4202D</b> <b>RG4202D</b>	2 στοιχεία -	○ White ● Black
<b>Πρίζα TV θερματική</b> Ø 9,5 mm, κονέκτορας αρσενικός με ενσωματωμένη θερματική αντίσταση 75 Ω		
1 στοιχείο <b>RW4202P10</b> <b>RG4202P10</b>	2 στοιχεία -	○ White ● Black
<b>Πρίζα TV διέλευσης</b> Ø 9,5 mm, κονέκτορας αρσενικός		
1 στοιχείο <b>RW4202P14</b> <b>RG4202P14</b>	2 στοιχεία -	○ White ● Black
<b>Πρίζα TV-RD-SAT απλή</b> - Κονέκτορας TV αρσενικός Ø 9,5 mm - Κονέκτορες SAT και RD θηλυκοί Ø 9,5 mm		
1 στοιχείο -	2 στοιχεία <b>RW4210M2D</b> <b>RG4210M2D</b>	○ White ● Black
<b>Κονέκτορας</b> Κονέκτορας ομοαξονικός τύπου F αντίσταση 75 Ω		
1 στοιχείο <b>RW4202F</b> <b>RG4202F</b>	2 στοιχεία -	○ White ● Black

		<b>Πρίζες τηλεφώνου</b>
1 στοιχείο <b>RW4258RJ11</b> <b>RG4258RJ11</b>	2 στοιχεία -	○ White ● Black
<b>Πρίζες πληροφορικής</b>		
1 στοιχείο <b>RW4279C5E</b> <b>RG4279C5E</b>	2 στοιχεία -	<b>RJ45 κατηγορία 5E - UTP</b> ○ White ● Black
1 στοιχείο <b>RW4279C6</b> <b>RG4279C6</b>	2 στοιχεία -	<b>RJ45 κατηγορία 6 - UTP</b> ○ White ● Black
1 στοιχείο <b>RW4279C6AS</b> <b>RG4279C6AS</b>	2 στοιχεία -	<b>RJ45 κατηγορία 6A - STP</b> ○ White ● Black

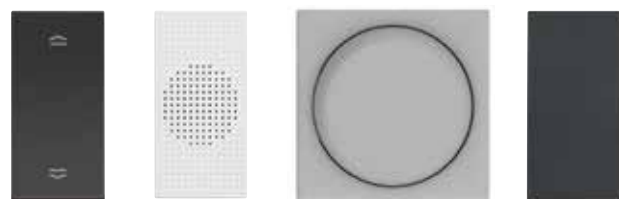

RG4037N

RW4351V230

R4380

RG4950

Πίνακας επιλογής για βάσεις στήριξης **σελ. 376**, πλαίσια, **σελ. 378-379**

**Αρ. καταλ. Διακόπτες και μπουτόν ρολών**

Αρ. καταλ.		Διακόπτες και μπουτόν ρολών
1 στοιχείο RW4037N RG4037N	2 στοιχεία -	<b>Μπουτόν ρολών</b> ○ White ● Black
1 στοιχείο RW4027N RG4027N	2 στοιχεία -	<b>Διακόπτης ρολών</b> ○ White ● Black

Αρ. καταλ.		Φωτιστικό ασφαλείας
	2 στοιχεία R4380	<b>Φωτιστικό ασφαλείας</b> που λειτουργεί ως φακός. Ανάβει αυτόματα στη διακοπή ρεύματος και αποσπάται εύκολα από τη βάση του με μία απλή πίεση. Διαθέτει LED με λευκό φως και υψηλή φωτεινότητα και διακόπτη ON/OFF και μπουτόν SPOT για αύξηση της φωτεινότητας όταν είναι απαραίτητο. Αυτονομία 2 h. Χαμηλή κατανάλωση σε αναμονή 0,4 W. Τροφοδοσία 230 Va.c.

Αρ. καταλ.		Κουδούνι 230 V~
1 στοιχείο RW4351V230 RG4351V230	2 στοιχεία -	<b>Κουδούνι 8 VA, 230 V~</b> ○ White ● Black

Αρ. καταλ.		Κενά καλύμματα
1 στοιχείο RW4950 RG4950	2 στοιχεία -	○ White ● Black



RW4028HN

R4373

RW4549

RG4441

Πίνακας επιλογής για βάσεις στήριξης **σελ. 376**, πλαίσια, **σελ. 378-379**

**Αρ. καταλ. Μπουτόν τραβηχτό**

Αρ. καταλ.		Μπουτόν τραβηχτό
1 στοιχείο RW4033 RG4033	2 στοιχεία -	<b>Μπουτόν τραβηχτό 10 A για το μπάνιο</b> ○ White ● Black

**Ενδεικτικό κατάστασης δωματίου**

Αρ. καταλ.		Ενδεικτικό κατάστασης δωματίου
	2 στοιχεία -	<b>Μέσα στο δωμάτιο</b> Ενδεικτικό που τοποθετείται μέσα στο δωμάτιο με διπλή οπτική ειδοποίηση: «μην ενοχλείτε» και «τακτοποιήστε το δωμάτιο» ○ White ● Black
1 στοιχείο RW4028HN RG4028HN	2 στοιχεία -	<b>Έξω από το δωμάτιο</b> Ενδεικτικό με λαμπάκι που τοποθετείται έξω από το δωμάτιο με διπλή οπτική ειδοποίηση: «μην ενοχλείτε» και «τακτοποιήστε το δωμάτιο»

Αρ. καταλ.		Πρίζα Ξυρίσματος
1 στοιχείο -	2 στοιχεία RW4177 RG4177	<b>Πρίζα Ξυρίσματος 230 V</b> ○ White ● Black









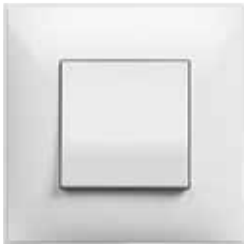

Αρ. καταλ.		Μηχανισμός κάρτας ξενοδοχείου
1 στοιχείο -	2 στοιχεία RW4549 RG4549	<b>Μηχανισμός κάρτας</b> για την τροφοδοσία του δωματίου. Φωτισμός από ενσωματωμένη λυχνία. Χρονοκαθυστέρηση 30 sec. Τροφοδοσία 230 Va.c. Με ενσωματωμένο πλήκτρο 2 στοιχείων ○ White ● Black

Αρ. καταλ.		Θερμοστάτης
1 στοιχείο -	2 στοιχεία RW4441 RG4441	<b>Θερμοστάτης χώρου ηλεκτρονικός</b> . Έξοδος 2 A 250 Va.c. - NO. Τροφοδοσία 230 Va.c. ○ White ● Black

ΕΓΚΑΤΑΣΤΑΣΗ ΣΕ ΠΛΑΙΣΙΑ ΙΤΑΛΙΚΟΥ ΤΥΠΟΥ						
	1 στοιχείο	2 στοιχεία		3 στοιχεία	4 στοιχεία	7 στοιχεία
Κουτιά εντοιχισμού (τοίχος)	502E	502E	503E	503E	504E	506L
Κουτιά εντοιχισμού (γυψοσανίδα)	PB502N	PB502N	PB503N	PB503N	PB504N	PB506N
Βάσεις στήριξης	R4702P με βίδες	R4702P με βίδες	R4703P με βίδες	R4703P με βίδες	R4704P με βίδες	R4707 με βίδες
Αρ. στοιχείων	1 στοιχείο	2 στοιχεία	2 στοιχεία	3 στοιχεία	4 στοιχεία	7 στοιχεία
Πλαίσια	R4801..	R4802..	R4819..	R4803...	R4804...	R4807...

ΕΓΚΑΤΑΣΤΑΣΗ ΣΕ ΠΛΑΙΣΙΑ ΑΞΟΝΙΚΗΣ ΑΠΟΣΤΑΣΗΣ 71MM						
	1 στοιχείο	2 στοιχεία	2+2 στοιχεία	2+2+2 στοιχεία	2+2+2+2 στοιχεία	2+2+2+2+2 στοιχεία
Κουτιά εντοιχισμού και βάσεις στήριξης (με νύχια)	R4702G	R4702G	2 x R4702G	3 x R4702G	4 x R4702G	5 x R4702G
Κουτιά εντοιχισμού και βάσεις στήριξης (με βίδες)	502E	502E	2 x 502E	3 x 502E	4 x 502E	5 x 502E
	PB502N	PB502N	PB503N	PB503N	PB504N	PB506N
	R4702P	R4702P	2 x R4702P	3 x R4702P	4 x R4702P	5 x R4702P
Αρ. στοιχείων	1 στοιχείο	2 στοιχεία	2+2 στοιχεία	2+2+2 στοιχεία	2+2+2+2 στοιχεία	2+2+2+2+2 στοιχεία
Πλαίσια	R4801..	R4802..	R4802M2...	R4802M3...	R4802M4...	R4802M5...



BASICS				
	White - <b>RW</b>	Cream - <b>CR</b>	Moka - <b>MK</b>	Black - <b>BC</b>
FRAMES				
	Ice satin - <b>ES</b>	Cream satin - <b>CS</b>	White satin - <b>WS</b>	Black satin - <b>BG</b>
FINISHES				
	Titanium metal - <b>TM</b>	Siena soft - <b>SF</b>	Blue metal - <b>LM</b>	Terra soft - <b>TF</b>
ACCENTS				
	White gold - <b>WD</b>	White chrome - <b>WR</b>	Black nickel - <b>BH</b>	Black gold - <b>BD</b>

ΑΡΙΘΜΟΣ ΣΤΟΙΧΕΙΩΝ							
	1 στοιχείου	2 στοιχεία		3 στοιχεία	4 στοιχεία	7 στοιχεία	
<b>BASICS</b>							
	<b>White - RW</b>	R4801RW	R4802RW	R4819RW	R4803RW	R4804RW	R4807RW
	<b>Cream - CR</b>	R4801CR	R4802CR	R4819CR	R4803CR	R4804CR	R4807CR
	<b>Moka - MK</b>	R4801MK	R4802MK	R4819MK	R4803MK	R4804MK	R4807MK
	<b>Black - BC</b>	R4801BC	R4802BC	R4819BC	R4803BC	R4804BC	R4807BC
<b>FRAMES</b>							
	<b>Ice satin - ES</b>	R4801ES	R4802ES	R4819ES	R4803ES	R4804ES	R4807ES
	<b>Cream satin - CS</b>	R4801CS	R4802CS	R4819CS	R4803CS	R4804CS	R4807CS
	<b>White satin - WS</b>	R4801WS	R4802WS	R4819WS	R4803WS	R4804WS	R4807WS
	<b>Black satin - BG</b>	R4801BG	R4802BG	R4819BG	R4803BG	R4804BG	R4807BG
<b>FINISHES</b>							
	<b>Titanium metal - TM</b>	R4801TM	R4802TM	R4819TM	R4803TM	R4804TM	R4807TM
	<b>Sien soft - SF</b>	R4801SF	R4802SF	R4819SF	R4803SF	R4804SF	R4807SF
	<b>Blue metal - LM</b>	R4801LM	R4802LM	R4819LM	R4803LM	R4804LM	R4807LM
	<b>Terra soft - TF</b>	R4801TF	R4802TF	R4819TF	R4803TF	R4804TF	R4807TF
<b>ACCENTS</b>							
	<b>White gold - WD</b>	R4801WD	R4802WD	R4819WD	R4803WD	R4804WD	R4807WD
	<b>White chrome - WR</b>	R4801WR	R4802WR	R4819WR	R4803WR	R4804WR	R4807WR
	<b>Black nickel - BH</b>	R4801BH	R4802BH	R4819BH	R4803BH	R4804BH	R4807BH
	<b>Black gold - BD</b>	R4801BD	R4802BD	R4819BD	R4803BD	R4804BD	R4807BD

ΑΡΙΘΜΟΣ ΣΤΟΙΧΕΙΩΝ							
	1 στοιχείου	2 στοιχείων	2+2 στοιχείων	2+2+2 στοιχείων	2+2+2+2 στοιχείων	2+2+2+2+2 στοιχείων	
			 αξονική απόσταση 71 mm	 αξονική απόσταση 71 mm	 αξονική απόσταση 71 mm	 αξονική απόσταση 71 mm	
BASICS							
	White - RW	R4801RW	R4802RW	R4802M2RW	R4802M3RW	R4802M4RW	R4802M5RW
	Cream - CR	R4801CR	R4802CR	R4802M2CR	R4802M3CR	R4802M4CR	R4802M5CR
	Moka - MK	R4801MK	R4802MK	R4802M2MK	R4802M3MK	R4802M4MK	R4802M5MK
	Black - BC	R4801BC	R4802BC	R4802M2BC	R4802M3BC	R4802M4BC	R4802M5BC
FRAMES							
	Ice satin - ES	R4801ES	R4802ES	R4802M2ES	R4802M3ES	R4802M4ES	R4802M5ES
	Cream satin - CS	R4801CS	R4802CS	R4802M2CS	R4802M3CS	R4802M4CS	R4802M5CS
	White satin - WS	R4801WS	R4802WS	R4802M2WS	R4802M3WS	R4802M4WS	R4802M5WS
	Black satin - BG	R4801BG	R4802BG	R4802M2BG	R4802M3BG	R4802M4BG	R4802M5BG
FINISHES							
	Titanium metal - TM	R4801TM	R4802TM	R4802M2TM	R4802M3TM	R4802M4TM	R4802M5TM
	Sien soft - SF	R4801SF	R4802SF	R4802M2SF	R4802M3SF	R4802M4SF	R4802M5SF
	Blue metal - LM	R4801LM	R4802LM	R4802M2LM	R4802M3LM	R4802M4LM	R4802M5LM
	Terra soft - TF	R4801TF	R4802TF	R4802M2TF	R4802M3TF	R4802M4TF	R4802M5TF
ACCENTS							
	White gold - WD	R4801WD	R4802WD	R4802M2WD	R4802M3WD	R4802M4WD	R4802M5WD
	White chrome - WR	R4801WR	R4802WR	R4802M2WR	R4802M3WR	R4802M4WR	R4802M5WR
	Black nickel - BH	R4801BH	R4802BH	R4802M2BH	R4802M3BH	R4802M4BH	R4802M5BH
	Black gold - BD	R4801BD	R4802BD	R4802M2BD	R4802M3BD	R4802M4BD	R4802M5BD

ΕΓΚΑΤΑΣΤΑΣΗ ΜΕ ΣΤΕΓΑΝΑ ΠΛΑΙΣΙΑ CLASSIA IP 55		
2 στοιχεία	3 στοιχεία	4 στοιχεία
 <p>27602B White</p>	 <p>27603B White</p>	 <p>27604B White</p>
 <p>27602G Black</p>	 <p>27603G Black</p>	 <p>27604G Black</p>

ΕΓΚΑΤΑΣΤΑΣΗ ΜΕ ΣΤΕΓΑΝΑ ΚΟΥΤΙΑ CLASSIA IP 55		
2 στοιχεία	3 στοιχεία	4 στοιχεία
 <p>27502</p>	 <p>27503</p>	 <p>27504</p>

■ Διαστάσεις πλαισίων

Πλαίσια ιταλικού τύπου

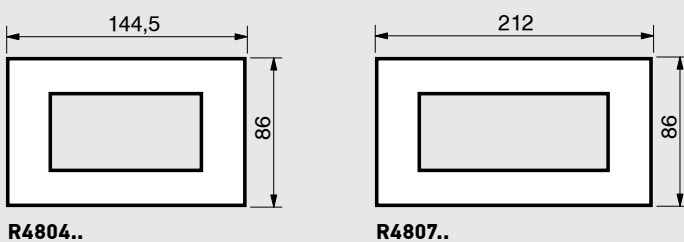
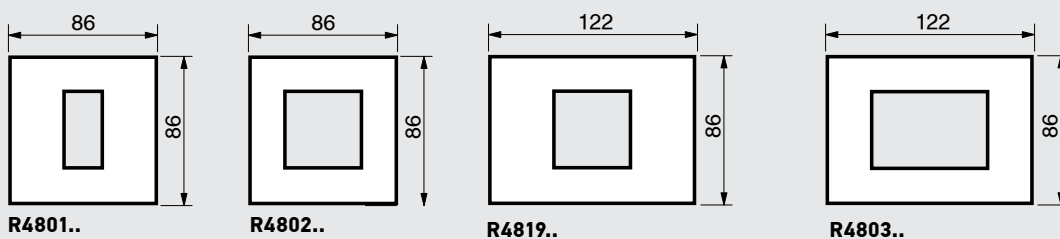

Πλαίσια πολλαπλής τοποθέτησης αξονικής απόστασης 71 mm

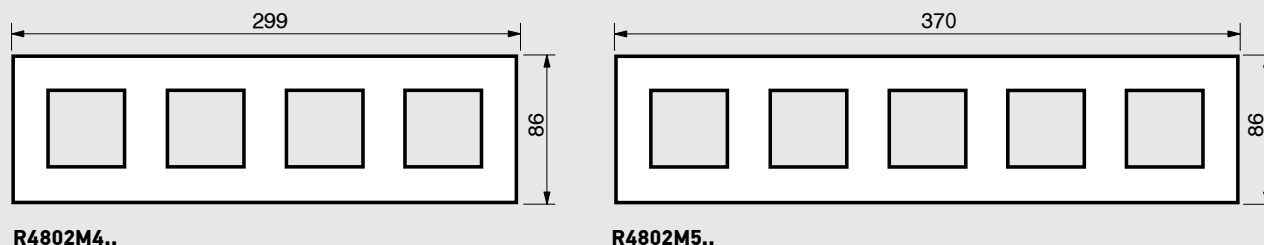
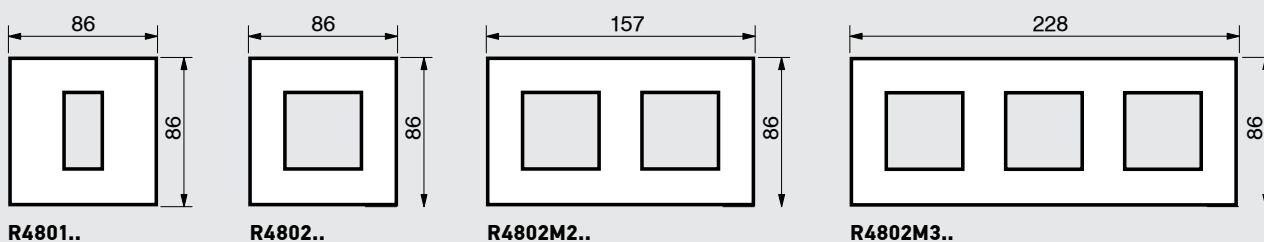

■ Διαστάσεις βάσεων στήριξης

