



ΠΙΝΑΚΕΣ ΚΑΙ ΕΡΜΑΡΙΑ ΔΙΑΝΟΜΗΣ

▶ ΝΕΑ ΠΡΟΪΟΝΤΑ



ΣΕΛ. 98
Plexo
Πίνακες στεγανοί
IP 65



ΣΕΛ. 100
Practibox S Multimedia
Πίνακες και πρόσθετα
προϊόντα οικιακού
δικτύου πολυμέσων



ΣΕΛ. 114
XL³ S 630
Εξαρτήματα
τοποθέτησης DSX
διακοπών φορτίου και
μεταγωγής σε πλάτη

ΠΙΝΑΚΕΣ ΧΩΝΕΥΤΟΙ



σ. 94
Practibox S
Πίνακες χωνευτοί από
4 έως 72 στοιχεία

ΠΙΝΑΚΕΣ ΕΠΙΤΟΙΧΟΙ ΠΙΝΑΚΕΣ ΣΤΕΓΑΝΟΙ ΠΙΝΑΚΑΣ MULTIMEDIA



σ. 96
Practibox S
Πίνακες επίτοιχοι
από 4 έως 72 στοιχεία

ΠΙΝΑΚΕΣ ΚΑΙ ΕΡΜΑΡΙΑ ΔΙΑΝΟΜΗΣ ΙΣΧΥΟΣ XL³ S



σ. 104
XL³ S 160
Πίνακες επίτοιχοι
μεταλλικοί από 48 έως
288 στοιχεία

ΠΙΝΑΚΕΣ ΚΑΙ ΕΡΜΑΡΙΑ ΔΙΑΝΟΜΗΣ ΙΣΧΥΟΣ XL³



σ. 117
XL³ 160
Πίνακες επίτοιχοι
και χωνευτοί



σ. 124
XL³ 800
Πίνακες και
ερμάρια IP 43

ΕΞΑΡΤΗΜΑΤΑ ΔΙΑΝΟΜΗΣ



σ. 132
Κτένες γεφύρωσης
και ακραία καλύμματα

ΜΠΑΡΕΣ ΧΑΛΚΟΥ



σ. 135
Βάσεις στήριξης
μπαρών σε πίνακες
και ερμάρια XL³



σ. 94
Nedbox
Πίνακες χωνευτοί από
12 έως 56 στοιχεία



σ. 95
Practibox³
Πίνακες χωνευτοί
από 18 έως 72 στοιχεία



σ. 95
Practibox³
Πίνακες χωνευτοί
με λευκή πόρτα
από 18 έως 72 στοιχεία



σ. 95
Κλέμμες
ασφαλείας IP 20



σ. 96
XL³ 125
Πίνακες πλαστικοί
επίτοιχοι από 18 έως
72 στοιχεία



σ. 97
Plexo³
Πίνακες στεγανοί
IP 65 από 2 έως
72 στοιχεία



NEO
σ. 98
Plexo
Πίνακες στεγανοί
IP 65 από 2 έως
24 στοιχεία



NEO
σ. 100
Practibox S Multimedia
Πίνακας και πρόσθετα
προϊόντα οικιακού
δικτύου πολυμέσων



σ. 106
XL³ S 160
Πόρτες και εξαρτήματα
για ερμάρια XL³ S 160



σ. 108
XL³ S 630
Μεταλλικά ερμάρια
διανομής



σ. 109
XL³ S 630
Πόρτες για
ερμάρια XL³ S 630



σ. 111
XL³ S 630
Εξαρτήματα για τη
στήριξη μηχανισμών
DPX³ σε ράγα & πλάτη



σ. 118
XL³ 160
Πόρτες και
εξαρτήματα



σ. 120
XL³ 400
Πίνακες και
ερμάρια IP 43



σ. 121
XL³ 400
Πίνακες IP 55



σ. 122
XL³ 400
Ράγες,
πλάτες στήριξης
και μετώπες



σ. 125
XL³ 800
Πίνακες και
ερμάρια IP 55



σ. 126-127
XL³ 800
Ράγες,
πλάτες στήριξης
και μετώπες



σ. 128
XL³ 4000
Ερμάρια IP 30
και P 55



σ. 130
XL³ 4000
Ράγες,
πλάτες στήριξης
και μετώπες



σ. 133
Μονοπολικά μπλοκ
διανομής από 125 έως
250 A



NEO
σ. 133
Διανομείς
ράγας από 40
έως 160 A



σ. 134
Διανομείς
ισχύος από 125
έως 400 A



σ. 135
Μπάρες
χαλκού



σ. 135
Εξαρτήματα
σύνδεσης

Practibox S πίνακες χωνευτοί

4 έως 72 στοιχεία



Σύμφωνα με το πρότυπο IEC 61439-3
Βαθμός προστασίας IP40 - IK07
Κατηγορία μόνωσης II
Υλικό πλαστικό
Βάθος χωνευτού κουτιού 72 mm
Παραδίδονται με πόρτα

Αρ. καταλ.		Πίνακες χωνευτοί για τοίχο					
		Κουτί χωνευτό 72 mm με αντοχή μέχρι 650°					
		Αριθμός σειρών	Αριθμός στοιχείων ανά σειρά	Συνολικός αριθμός στοιχείων	Διαστάσεις πίνακα		
Λευκή πόρτα	Διαφανής πόρτα				Ύψος (mm)	Πλάτος (mm)	Βάθος (mm)
1 341 44	1 341 54	1	4	4	215	184	102
1 341 48	1 341 58	1	8	8	225	256	102
1 351 41	1 351 51	1	12	12	235	328	104
1 351 42	1 351 52	2	12	24	385	328	105
1 351 43	1 351 53	3	12	36	535	328	105
1 351 44	1 351 54	4	12	48	765	328	105
1 371 46	1 371 56	1	18	18	235	436	104
1 371 47	1 371 57	2	18	36	385	436	105
1 371 48	1 371 58	3	18	54	615	436	105
1 371 49	1 371 59	4	18	72	765	436	105
1 371 45	1 371 55	1	22	22	235	508	102

Αρ. καταλ.		Πίνακες χωνευτοί για γυψοσανίδα					
		Κουτί χωνευτό 72 mm με αντοχή μέχρι 850°					
		Αριθμός σειρών	Αριθμός στοιχείων ανά σειρά	Συνολικός αριθμός στοιχείων	Διαστάσεις πίνακα		
Λευκή πόρτα	Διαφανής πόρτα				Ύψος (mm)	Πλάτος (mm)	Βάθος (mm)
1 341 64	1 341 74	1	4	4	215	184	102
1 341 68	1 341 78	1	8	8	225	256	102
1 351 61	1 351 71	1	12	12	235	328	104
1 351 62	1 351 72	2	12	24	385	328	105
1 351 63	1 351 73	3	12	36	535	328	105
1 351 64	1 351 74	4	12	48	765	328	105
1 371 66	1 371 76	1	18	18	235	436	104
1 371 67	1 371 77	2	18	36	385	436	105
1 371 68	1 371 78	3	18	54	615	436	105
1 371 69	1 371 79	4	18	72	765	436	105
1 371 65	1 371 75	1	22	22	235	508	102

Αρ. καταλ.		Εξαρτήματα	
1 341 00		Κλειδαριά	Τοποθέτηση σε όλες τις πόρτες πινάκων Practibox S

Nedbox πίνακες χωνευτοί

12 έως 48+8 στοιχεία



Κατηγορία μόνωσης II
Σύμφωνα με το πρότυπο EN 60439-3
Αυτοσβέσιμο υλικό στους 850°C
Βαθμός προστασίας IP 40
Μηχανική αντοχή IK 07
Κλέμμες ουδέτερου και γείωσης
Δυνατότητα τοποθέτησης της πόρτας στην αριστερή ή δεξιά πλευρά
Δυνατότητα στήριξης σε γυψοσανίδα με το εξάρτημα αρ. καταλ. 0 014 90

Αρ. καταλ.		Nedbox πίνακες χωνευτοί		
		Πόρτα διαφανής με μεταλλικό πλαίσιο		
		Αρ. στοιχείων των 17,5 mm	Διαστάσεις (mm)	
			Ύψος x Πλάτος x Βάθος	
0 014 51	1 σειρά	12 + 2	305 x 330 x 87	
0 014 52	2 σειρές	24 + 4	430 x 330 x 87	
0 014 53	3 σειρές	36 + 6	555 x 330 x 87	
0 014 54	4 σειρές	48 + 8	680 x 330 x 87	
		Πόρτα μεταλλική		
		Αρ. στοιχείων των 17,5 mm	Διαστάσεις (mm)	
			Ύψος x Πλάτος x Βάθος	
0 014 41	1 σειρά	12 + 2	305 x 330 x 87	
0 014 42	2 σειρές	24 + 4	430 x 330 x 87	
0 014 43	3 σειρές	36 + 6	555 x 330 x 87	
0 014 44	4 σειρές	48 + 8	680 x 330 x 87	

Αρ. καταλ.		Εξαρτήματα	
0 014 90		Σετ γυψοσανίδας	Για τοποθέτηση σε γυψοσανίδα
0 014 91		Κλειδαριά για ασφάλιση της πόρτας	Κλειδαριά Νο 850

Practibox³ πίνακες χωνευτοί

18 έως 72 στοιχεία

εξαρτήματα ράγας κλέμμες ασφαλείας IP 20



4 017 59

4 017 57

4 017 68

4 017 66



0 016 60



0 048 32



0 048 40



0 048 11 + 0 048 34

Σύμφωνα με τα πρότυπα IEC 61439-3, IEC 60670-24, IEC 62208
Βαθμός προστασίας IP40 - IK07
Κατηγορία μόνωσης II
Αυτοσβέσιμο υλικό στους 850°C

Αρ. καταλ. Practibox³ πίνακες χωνευτοί

18 στοιχεία ανά σειρά
Kit για τοποθέτηση σε γυψοσανίδα
αρ. καταλ. 4 017 24
Δυνατότητα κλειδώματος της πόρτας με το εξάρτημα αρ. καταλ. 0 019 66
Προσφέρονται με κλέμμες ουδετέρου και γείωσης

Με διαφανή πόρτα

Αρ. καταλ.	Αριθμών σειρών	Αριθμός στοιχείων	Ύψος (mm)	Πλάτος (mm)	Βάθος χωνευτού κουτιού (mm)
4 017 56	1	18	234	422	85
4 017 57	2	36	442	422	85
4 017 58	3	54	592	422	91
4 017 59	4	72	742	422	91

Με λευκή πόρτα

4 017 66	1	18	234	422	85
4 017 67	2	36	442	422	85
4 017 68	3	54	592	422	91
4 017 69	4	72	742	422	91

Εξαρτήματα

4 017 24 Kit για τοποθέτηση σε γυψοσανίδα
0 019 66 Κλειδαριά
Προσφέρεται με κλειδί Νο 850

Αρ. καταλ. Εξαρτήματα ράγας

0 016 60 Κάλυμμα 5 στοιχείων λευκό
0 016 62 Κάλυμμα 13 στοιχείων λευκό
0 016 64 Κάλυμμα 18 στοιχείων λευκό

Κλέμμες ασφαλείας IP 20

Προσφέρονται έτοιμες για καλωδίωση με τον ακροδέκτη ανοιχτό

Κλέμμες ουδετέρου

Χρώμα: μπλε

Αρ. καταλ.	Αριθμός θέσεων		Μήκος (mm)
	6 έως 25 mm ²	1,5 έως 16 mm ²	
0 048 40	-	4	47
0 048 42	-	8	75
0 048 44	1	12	113
0 048 45	1	16	141

Κλέμμες γείωσης

Χρώμα: πράσινο

Αρ. καταλ.	Αριθμός θέσεων		Μήκος (mm)
	6 έως 25 mm ²	1,5 έως 16 mm ²	
0 048 30	-	4	47
0 048 32	-	8	75
0 048 34	1	12	113
0 048 35	1	16	141
0 048 38	2	33	276

Εξαρτήματα

0 048 11 Εξάρτημα στήριξης κλεμμών IP 20 σε ράγα

Practibox S

πίνακες επίτοιχοι από 4 έως 72 στοιχεία



Σύμφωνα με το πρότυπο IEC 61439-3
Βαθμός προστασίας IP40 - IK07
Κατηγορία μόνωσης II
Υλικό πλαστικό
Παραδίδονται με πόρτα

Αρ. καταλ. Πίνακες επίτοιχοι

Λευκή πόρτα	Διαφανής πόρτα	Αριθμός σειρών	Αριθμός στοιχείων ανά σειρά	Συνολικός αριθμός στοιχείων	Διαστάσεις πίνακα		
					Ύψος (mm)	Πλάτος (mm)	Βάθος (mm)
1 342 04	1 342 14	1	4	4	216	184	100
1 342 08	1 342 18	1	8	8	226	256	100
1 352 01	1 352 11	1	12	12	236	328	107
1 352 02	1 352 12	2	12	24	386	328	108
1 352 03	1 352 13	3	12	36	536	328	108
1 352 04	1 352 14	4	12	48	766	328	108
1 372 06	1 372 16	1	18	18	236	436	107
1 372 07	1 372 17	2	18	36	386	436	108
1 372 08	1 372 18	3	18	54	616	436	108
1 372 09	1 372 19	4	18	72	766	436	108
1 372 05	1 372 15	1	22	22	236	508	107

Εξαρτήματα

Κλειδαριές

1 341 00 Κλειδαριά για τοποθέτηση σε όλες τις πόρτες πινάκων Practibox S

4 018 51 Κλειδαριά με κλειδί N°850

Βάσεις επίτοιχης στήριξης

4 018 56 4 βάσεις για την επίτοιχη στήριξη του πίνακα

Καλύμματα κενών

0 016 60 Κάλυμμα 5 στοιχείων

0 016 62 Κάλυμμα 13 στοιχείων

0 016 64 Κάλυμμα 18 στοιχείων

Πίνακες εξωτερικοί μικρών διαστάσεων

Κατηγορία μόνωσης II ☐
Βαθμός προστασίας IP 30
Υλικό πολυστυρένιο αυτοσβέσιμο 650 °C
Χρώμα: λευκό RAL 9003

Αρ. καταλ.	Αριθμός σειρών	Διαστάσεις (mm)			Αρ. στοιχείων των 17,5 mm
		Ύψος	Πλάτος	Βάθος	
0 013 56 ⁽¹⁾	1 σειρά	140	50	65	1 + 1
0 013 57 ⁽¹⁾	1 σειρά	140	85	65	2 + 2
0 013 59	1 σειρά	140	130	65	4 + 2

(1) προσφέρεται χωρίς κλέμμες γείωσης και ουδετέρου

XL³ 125

πίνακες επίτοιχοι 18 έως 72 στοιχεία



Σύμφωνα με τα πρότυπα IEC 61439-3, IEC 60670-24
Βαθμός προστασίας IP40 - IK09 (με πόρτα), IP30 - IK08 (χωρίς πόρτα)
Αυτοσβέσιμο υλικό στους 850°C
Κατηγορία μόνωσης II
Παραδίδονται χωρίς πόρτα, η πόρτα θα πρέπει να παραγγελθεί ξεχωριστά

Αρ. καταλ. Πίνακες 18 στοιχείων

Χρώμα: λευκό RAL 9003
Αναστρεφόμενο πλαίσιο, σασί και πόρτα
Η ράγα ρυθμίζεται σε 2 θέσεις για να δέχεται μηχανισμούς DX ή αυτόματους ισχύος DPX³ 160
Με κλέμμα γείωσης και ουδετέρου
Μετώπη για κάθε ράγα

Αρ. καταλ.	Αριθμός σειρών	Διαστάσεις (mm)			Αρ. στοιχείων των 17,5 mm
		Ύψος	Πλάτος	Βάθος	
4 016 76	1 σειρά	300	450	128	18
4 016 77	2 σειρές	450	450	128	36
4 016 78	3 σειρές	600	450	128	54
4 016 79	4 σειρές	750	450	128	72

Πόρτες

Για πίνακες XL³ 125
Πλήρως αναστρεφόμενες

Αδιαφανείς, λευκό χρώμα RAL 9003

4 018 61 Για τον πίνακα αρ. καταλ. 4 016 76

4 018 62 Για τον πίνακα αρ. καταλ. 4 016 77

4 018 63 Για τον πίνακα αρ. καταλ. 4 016 78

4 018 64 Για τον πίνακα αρ. καταλ. 4 016 79

Διαφανείς

4 018 71 Για τον πίνακα αρ. καταλ. 4 016 76

4 018 72 Για τον πίνακα αρ. καταλ. 4 016 77

4 018 73 Για τον πίνακα αρ. καταλ. 4 016 78

4 018 74 Για τον πίνακα αρ. καταλ. 4 016 79

Εξαρτήματα

Κλειδαριά

4 018 51 Κλειδαριά με κλειδί N°850

Βάσεις επίτοιχης στήριξης

4 018 56 4 βάσεις για την επίτοιχη στήριξη του πίνακα

Πlexo³ πίνακες στεγανοί IP 65

2 έως έως 72 στοιχεία



6 019 82 + 0 019 17

6 019 74

0 019 55

Σύμφωνα με το πρότυπο IEC 61439-3
IP65 - IK09

Αυτοσβέσιμο υλικό στους 650°C

Κατηγορία μόνωσης II

Παραδίδεται με κλέμμες ουδετέρου και γείωσης

Αναστρεφόμενο πλαίσιο και πόρτα για αλλαγή φοράς ανοίγματος

Αφαιρούμενο σασί για εκδόσεις 2 σειρών και πάνω

Χρώμα κουτιού ανοιχτό γκρι L750A και μετώπης σκούρο γκρι R746A

Αρ. καταλ. **Πlexo³ πίνακες στεγανοί IP 65**

Πίνακες από 2 έως 8 στοιχεία		Διαστάσεις (mm) Ύψος x Πλάτος x Βάθος		Αρ. στοιχείων των 17,5 mm
6 019 32 ⁽¹⁾	1 σειρά	174 x 93	x 109	2 + 1
6 019 74	1 σειρά	200 x 128	x 115	4
6 019 76	1 σειρά	200 x 164	x 115	6
6 019 78	1 σειρά	200 x 200	x 115	8
Πίνακες των 12 στοιχείων ανά σειρά		Διαστάσεις (mm) Ύψος x Πλάτος x Βάθος		Αρ. στοιχείων των 17,5 mm
6 019 81	1 σειρά	282 x 340	x 141	12
6 019 82	2 σειρές	432 x 340	x 161	12 x 2
6 019 83	3 σειρές	622 x 340	x 161	12 x 3
Πίνακες των 18 στοιχείων ανά σειρά		Διαστάσεις (mm) Ύψος x Πλάτος x Βάθος		Αρ. στοιχείων των 17,5 mm
6 019 85	1 σειρά	282 x 448	x 141	18
6 019 86	2 σειρές	432 x 448	x 161	18 x 2
6 019 87	3 σειρές	622 x 448	x 161	18 x 3
6 019 88	4 σειρές	822 x 448	x 161	18 x 4

Πίνακες επέκτασης

Τοποθετούνται κάθετα στους πίνακες 12 και 18 στοιχείων μέσω του kit αρ. καταλ. 0 019 67
Δέχονται πρίζες 16 A, πρίζα χωνευτή PLEXO IP55 και ράγα στήριξης μηχανισμών
Βάθος 123 mm

0 019 17 Για πίνακες 2 σειρών

0 019 18 Για πίνακες 3 σειρών

Εξαρτήματα

0 019 66 Κλειδαριά με κλειδί

0 019 67 Kit οριζόντιας ή κάθετης σύνδεσης μεταξύ δύο πινάκων, εξασφαλίζοντας τον βαθμό IP 65

0 019 68 Kit σφραγίσματος με 2 βίδες για το κάλυμμα και 8 βίδες για τη μετώπη

0 019 69 4 βάσεις για την επίτοιχη στήριξη του πίνακα

0 019 55 Στυπιοθλήπτες με απευθείας διάτρηση με kit που περιλαμβάνει:
- 2 στυπιοθλήπτες ISO Ø32 mm,
- 5 στυπιοθλήπτες ISO Ø25 mm
- 10 στυπιοθλήπτες ISO Ø20 mm

(1) προσφέρεται χωρίς κλέμμες γείωσης και ουδετέρου

ΣΤΕΓΑΝΟΙ ΠΙΝΑΚΕΣ PLEXO³ IP 65

Αντοχή στις καιρικές συνθήκες

Οι στεγανοί πίνακες PLEXO³ IP 65, ιδανικοί για χρήση σε εξωτερικούς χώρους, διαθέτουν πλεονεκτήματα που θα κάνουν την εργασία σας πιο εύκολη και γρήγορη.



ΑΝΕΤΗ ΔΙΕΥΘΕΤΗΣΗ ΚΑΛΩΔΙΩΝ:

- Χώρος στο πλάι πάνω και κάτω
- Χώρος κάτω από τις ράγες
- Απόσταση μεταξύ ραγών 150 mm
- Σασί που αφαιρείται



ΣΤΥΠΙΟΘΛΗΠΤΕΣ

Με απευθείας διάτρηση*:
Κέρδος χρόνου



ΑΝΑΣΤΡΟΦΗ ΠΟΡΤΑΣ ΚΑΙ ΠΙΝΑΚΑ

Κανένας προβληματισμός στο άνοιγμα της πόρτας



ΔΥΝΑΤΟΤΗΤΑ ΣΤΗΡΙΞΗΣ ΠΡΙΖΩΝ PLEXO ΣΤΗΝ ΠΛΕΥΡΑ ΤΟΥ ΠΙΝΑΚΑ

*Δυνατότητα τοποθέτησης και στυπιοθληπτών (σελ. 187)



ΝΕΑ ΣΕΙΡΑ ΣΤΕΓΑΝΩΝ ΠΙΝΑΚΩΝ PLEXO IP 65

Εργονομικός σχεδιασμός, απλή και γρήγορη εγκατάσταση



Η νέα σειρά πινάκων Plexo IP 65 διαθέτει σχεδιασμό με διάφανη πόρτα και στρογγυλεμένες γωνίες, καλύπτει την ανάγκη για στεγανότητα σε χώρους που εκτίθενται σε υγρασία, σε βιομηχανικούς και εμπορικούς χώρους, όπως επίσης και στην κατοικία.

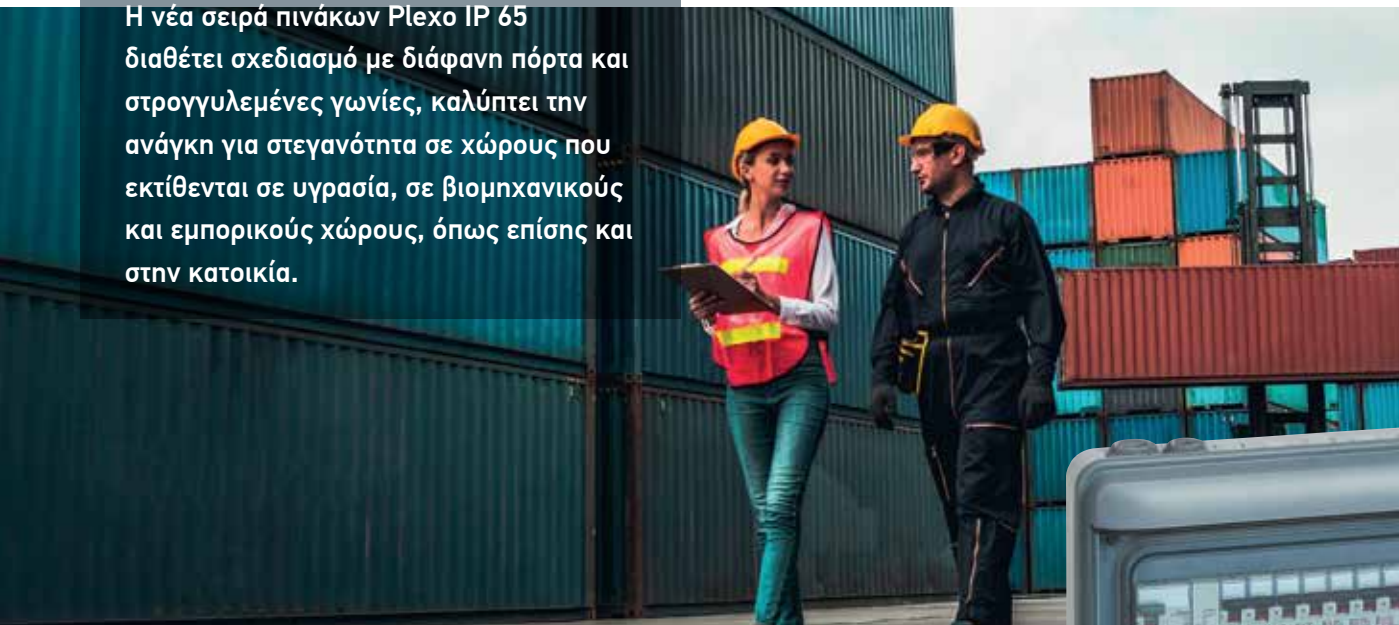

ΧΑΡΑΚΤΗΡΙΣΤΙΚΑ

- IP 65
- IK 07
- UV αντοχή
- Κατηγορία II
- Αυτοσβέσιμοι: στους 650°C
- IEC IEC 61439-3 IEC 60670-24

ΑΦΑΙΡΟΥΜΕΝΕΣ ΚΛΕΜΜΕΣ ΟΥΔΕΤΕΡΟΥ ΚΑΙ ΓΕΙΩΣΗΣ

ΓΙΑ ΕΥΚΟΛΙΑ ΣΤΗΝ ΚΑΛΩΔΙΩΣΗ. ΜΠΟΡΟΥΝ ΝΑ ΤΟΠΟΘΕΤΗΘΟΥΝ ΣΤΟ ΕΠΑΝΩ Ή ΣΤΟ ΚΑΤΩ ΜΕΡΟΣ ΤΟΥ ΠΙΝΑΚΑ. ΠΑΡΑΔΙΔΟΝΤΑΙ ΜΕ ΤΟΝ ΠΙΝΑΚΑ.

ΕΠΙΠΡΟΣΘΕΤΗ ΣΤΙΒΑΡΟΤΗΤΑ

ΧΑΡΗ ΣΤΟ ΣΥΣΤΗΜΑ ΚΑΤΑΣΚΕΥΗΣ

ΕΛΕΥΘΕΡΟΣ ΧΩΡΟΣ

ΓΙΑ ΠΡΟΣΘΕΤΕΣ ΚΛΕΜΜΕΣ ΟΥΔΕΤΕΡΟΥ ΚΑΙ ΓΕΙΩΣΗΣ

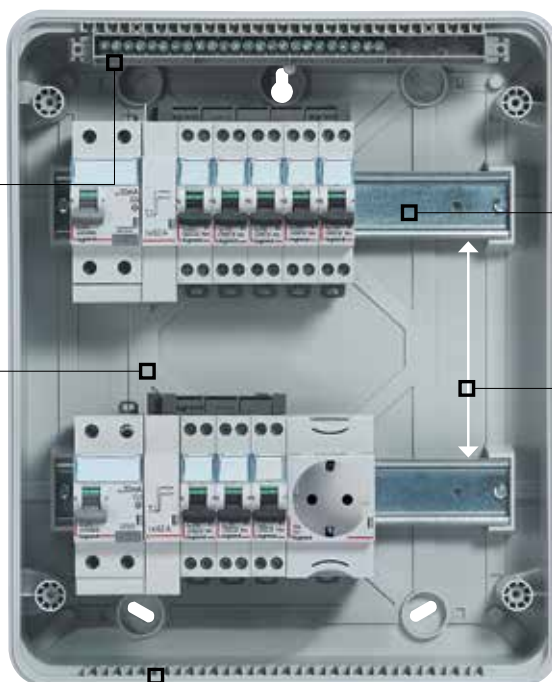

ΑΠΟΣΠΩΜΕΝΕΣ ΡΑΓΕΣ

ΓΙΑ ΤΗΝ ΕΥΚΟΛΙΑ ΤΗΣ ΚΑΛΩΔΙΩΣΗΣ

ΑΠΟΣΤΑΣΗ ΜΕΤΑΞΥ ΡΑΓΩΝ : 150 MM

ΜΕΓΑΛΥΤΕΡΗ ΕΛΕΥΘΕΡΙΑ ΚΙΝΗΣΕΩΝ



Πλεξο πίνακες στεγανοί IP 65

2 έως έως 24 στοιχεία



6 018 86



6 018 88



6 018 92



6 018 94

Σύμφωνα με το πρότυπο IEC 61439-3, IEC 60670-24
IP65 - IK07 - Κατηγορία II
Αυτοσβέσιμο υλικό στους 650°C
Αναστροφόμενη πόρτα για αλλαγή φορά ανοίγματος
Για μηχανισμούς ράγας έως 63 A
Χρώμα κουτιού ανοιχτό γκρι L750A, χρώμα μετώπης σκούρο γκρι R746A
Παραδίδεται με κλέμμες ουδετέρου και γείωσης (εκτός του πίνακα 2 στοιχείων αρ. καταλ. 6 018 82)

Αρ. καταλ. Πίνακες από 2 έως 8 στοιχεία

Αρ. καταλ.	Αριθμός σειρών	Διαστάσεις (mm) Ύψος x Πλάτος x Βάθος	Αριθμός στοιχείων των 17,5 mm
6 018 82	1	170 x 75 x 106	2
6 018 84	1	200 x 141 x 106	4
6 018 86	1	200 x 177 x 106	6
6 018 88	1	200 x 213 x 106	8

Πίνακες 12 στοιχείων ανά σειρά

Αρ. καταλ.	Αριθμός σειρών	Διαστάσεις (mm) Ύψος x Πλάτος x Βάθος	Αριθμός στοιχείων των 17,5 mm
6 018 92	1	200 x 285 x 106	12
6 018 94	2	285 x 285 x 106	24

Εξαρτήματα

Βάσεις στήριξης

0 019 69 Σετ 4 βάσεων για την επίτοιχη στήριξη του πίνακα

Κάλυμμα ράγας

0 019 61 Κάλυμμα ράγας 5 στοιχείων - διαχωρισμένο ανά στοιχείο ή 1/2 στοιχείο ανοιχτού γκρι L750A

Στυπιοθλήπτες με απευθείας διάτρηση

0 019 56 Συσκευασία από 100 στυπιοθλήπτες ISO Ø20 mm

0 019 57 Συσκευασία από 100 στυπιοθλήπτες ISO Ø25 mm

Κλέμμες γείωσης

Ορειχάλκινες κλέμμες με μόνωση
Σύμφωνα με το πρότυπο IEC 60998-2-1/2-2

1 348 00 1 x (2x16² + 2x10²); ICC : 6 kA

1 348 01 1 x (3x16² + 3x10²); ICC : 6 kA

Κλέμμες ουδετέρου και γείωσης

Ορειχάλκινες κλέμμες με μόνωση
Σύμφωνα με το πρότυπο IEC 60998-2-1

1 348 10 2 x (2x16² + 2x10²); ICC : 6 kA

1 348 11 2 x (3x16² + 3x10²); ICC : 6 kA

ΣΤΕΓΑΝΟΙ ΠΙΝΑΚΕΣ PLEKO³ & PLEKO IP 65

Ένα όνομα, δύο επιλογές

Τον κορυφαίο σε επιδόσεις στεγανό πίνακα PLEKO³ IP 65 συμπληρώνει ο νέος στεγανός πίνακας PLEKO, ο οποίος καλύπτει βασικές ανάγκες μικρότερων εγκαταστάσεων.



ΣΤΕΓΑΝΟΙ ΠΙΝΑΚΕΣ PLEKO³

Η premium επιλογή

- IP 65, IK 09
- 1 - 4 σειρές
- 2 - 72 στοιχεία
- Μηχανισμοί φορτίου έως 125 A
- Αφαιρούμενο σασί και ράγα
- Δυνατότητα προέκτασης πίνακα
- Δυνατότητα τοποθέτησης πριζών κλειδαριάς
- Δυνατότητα τοποθέτησης Στυπιοθλήπτες ISO Ø 20, 25, 32



ΣΤΕΓΑΝΟΙ ΠΙΝΑΚΕΣ PLEKO

Η basic επιλογή

- IP 65, IK 07
- 1 - 2 σειρές
- 2 - 24 στοιχεία
- Μηχανισμοί φορτίου έως 63 A
- Αφαιρούμενη ράγα
- Στυπιοθλήπτες ISO Ø 20, 25



ΠΙΝΑΚΑΣ ΠΟΛΥΜΕΣΩΝ PRACTIBOX S MULTIMEDIA

Οργάνωση και σταθερό internet παντού!



Ο νέος τρόπος ζωής έχει επηρεάσει σημαντικά τον αριθμό των συνδεδεμένων συσκευών σε ένα δίκτυο επικοινωνίας. Το σύστημα πολυμέσων με πίνακα Practibox S Multimedia αποτελεί μια ολοκληρωμένη γκάμα προϊόντων που εγγυάται σταθερό internet υψηλών ταχυτήτων σε όλη την κατοικία, προσφέροντας ταυτόχρονα οργάνωση του χώρου των συσκευών σας.

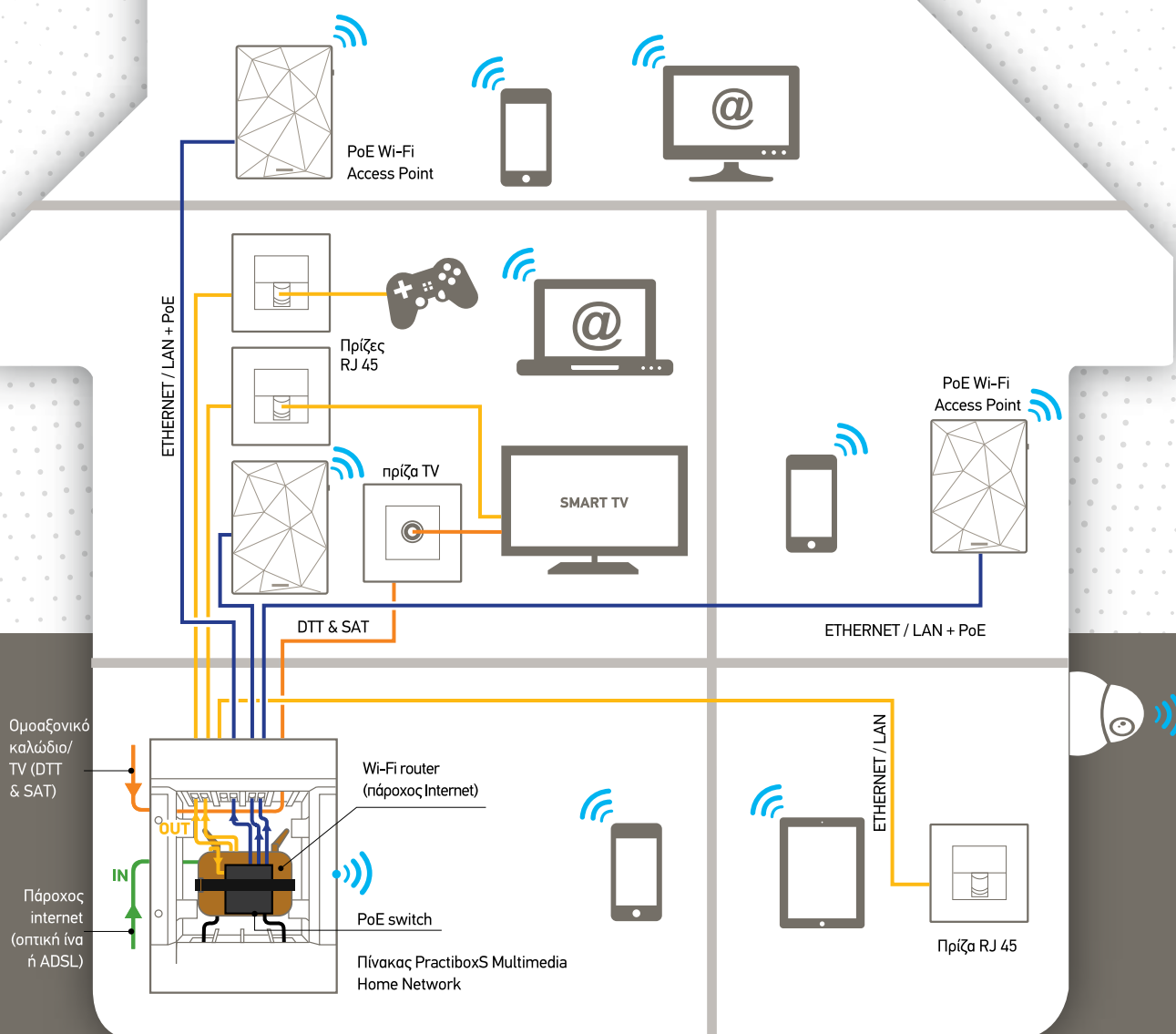

Practibox S Multimedia

πίνακας και πρόσθετα προϊόντα οικιακού δικτύου



1 357 02



4 131 11



0 336 10



4 130 47



4 130 48



6 328 64

Αρ. καταλ. Πίνακες PractiboxS Multimedia

Στο επάνω μέρος 4 υποδοχές των 2 στοιχείων για πρίζες RJ 45
Στο κάτω μέρος 2 υποδοχές των 2 στοιχείων για πρίζες σούκο

Χωνευτή έκδοση

Παραδίδεται με λευκή πόρτα

Αρ. καταλ.	Τοποθέτηση	Αρ. σειρών	Αρ. στοιχείων των 17,5 mm
1 357 02	Τοίχος	2 σειρές	12
1 357 03	Τοίχος	3 σειρές	12
1 357 22	Γυψοσανίδα	2 σειρές	12

Διαθέσιμο
ΑΠΡΙΛ. 2024

1 357 08	Τοίχος	3 σειρές	18
1 357 23	Γυψοσανίδα	3 σειρές	12

Επίτοιχη έκδοση

Παραδίδεται με λευκή πόρτα

1 358 02	2 σειρές	12
1 358 03	3 σειρές	12

Διαθέσιμο
ΑΠΡΙΛ. 2024

Αρ. καταλ. PoE Ethernet Switch (Power over Ethernet)

Ethernet Switch με 5 θύρες με 4 Gigabits PoE+ εξόδους.
Μη διαχειρίσιμο.
Μέγιστη Ισχύς εξόδου: 65W.
Μέγιστη Ισχύς εξόδου για κάθε θύρα PoE: 30W.
Παραδίδεται με τροφοδοτικό.
Διαστάσεις (mm): 100 x 100 x 26.

4 131 11 Τροφοδοσία με φις τύπου σούκο

Καλώδια μικτονόμησης

Για τη σύνδεση εντός του πίνακα.
RJ 45 - RJ 45

F/UTP cat.6

Γκρι

4 130 47 Μήκος 0,2 m

4 130 48 Μήκος 0,4 m

PoE Wi-Fi Access Point

Ενισχυτής σήματος Plug & Play που μπορεί να εγκατασταθεί σε οποιαδήποτε πρίζα RJ 45 του δικτύου multimedia.
Αυτοτροφοδοτείται με PoE switch.
Εύκολη διαμόρφωση με smartphone ή υπολογιστή (βασισμένο σε πρόγραμμα περιήγησης).
Δυνατότητα επιλογής ισχύος σήματος Wi-Fi και λειτουργίας ON/OFF.
Εύκολο στην εγκατάσταση.
Εύκολη διαμόρφωση με το Home+ Project.
Dual band

0 336 10 Τοποθετείται σε βάση στήριξης Mosaic 2 στοιχείων.
Δεν απαιτείται η χρήση πλαισίου.
Διαστάσεις (mm): 125 x 90 x 34

ΠΙΝΑΚΕΣ ΚΑΙ ΕΡΜΑΡΙΑ ΔΙΑΝΟΜΗΣ XL³ S

Αντοχή και απλότητα

Η σειρά XL³ S έχει σχεδιαστεί ειδικά για τη διευκόλυνση της εργασίας του κατασκευαστή πινάκων. Η αντοχή και η αξιοπιστία των ερμαρίων XL³ S που συναρμολογούνται στο εργοστάσιο, το εύρος της γκάμας και το πλήθος των εξαρτημάτων τους που προσφέρουν ευελιξία στην εγκατάσταση, είναι τα βασικά πλεονεκτήματα της νέας αυτής σειράς.

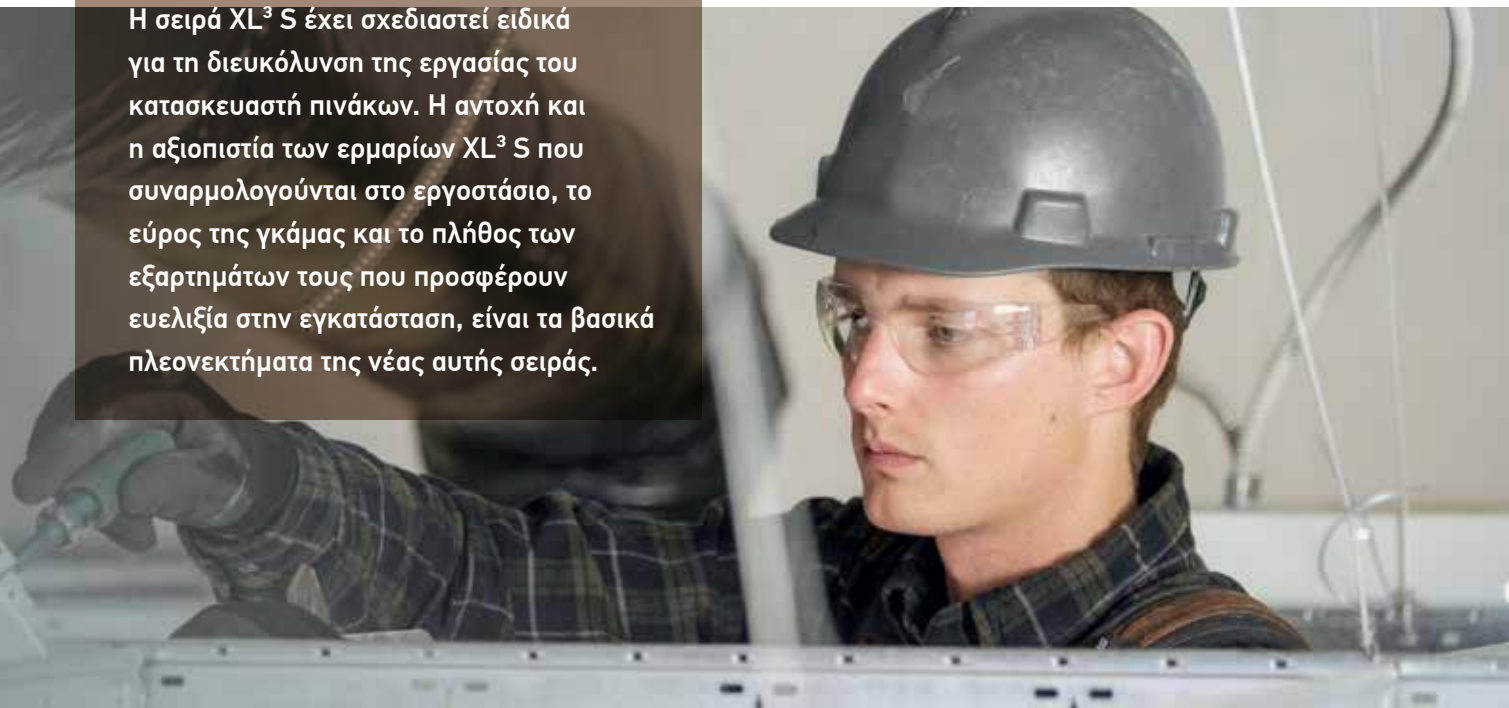

3 μεγέθη μεταλλικών πινάκων και ερμαρίων καλύπτουν τις ανάγκες των έργων από 160A έως 4000A, για την κατοικία, για κτίρια γραφείων, εμπορικά κέντρα, ξενοδοχεία...



XL³ S 160

Συναρμολογημένοι πίνακες έτοιμοι προς χρήση μέχρι 160A

- IP30 χωρίς πόρτα/ IP40 με πόρτα
- 24 ή 36 στοιχείων ανά σειρά
- Επίτοιχα ή χωνευτά
- Παραδίδονται πλήρεις με ράγα και καλύμματα
- Πόρτα και πλευρικά καλύμματα παραγγέλλονται χωριστά
- Δέχεται διακόπτες ισχύος και μηχανισμούς ράγας

▶ Βλέπε σ. 104-107



XL³ S 630



XL³ S 4000

Ερμάρια διανομής έως 630A

- IP30 χωρίς πόρτα/ IP40 με πόρτα
- 16, 24 ή 36 στοιχείων ανά σειρά
- Ύψος : από 824 mm έως 2324 mm
- Πόρτα και πλευρικά καλύμματα παραγγέλλονται χωριστά
- Δέχονται μηχανισμούς ισχύος έως 630A

Βλέπε σ. 108-115

Ερμάρια διανομής έως 4000A

- IP30 χωρίς πόρτα/ IP40 με πόρτα
- 16, 24 ή 36 στοιχείων ανά σειρά
- Γωνιακά ερμάρια
- Ύψος : από 2000 mm έως 2200 mm
- Πόρτα, πλευρικά καλύμματα και πίσω, εξάρτημα στήριξης μετωπών και ορθοστάτες παραγγέλλονται χωριστά
- Δέχονται μηχανισμούς ισχύος έως 4000A

Η σειρά XL³ S 4000 δεν παρουσιάζεται στον κατάλογο. Για περισσότερες πληροφορίες, επικοινωνήστε με το Τμήμα Τεχνικής Υποστήριξης



XL³ DO ερμάρια

Εξασφαλίζουν τη συνεχή λειτουργία της εγκατάστασης παρέχοντας άψογη ασφάλεια και απόλυτη ευελιξία χάρη στην επιλογή εξατομικευμένων λύσεων.

Διαμορφώσιμα συρταρωτά αφαιρούμενα ερμάρια - διαθέσιμα κατόπιν αιτήματος

XL³ S 160 - 24 στοιχεία ανά σειρά

μεταλλικοί πίνακες πλήρεις



3 372 04



3 372 24

Τεχνικά χαρακτηριστικά **σελ. 107**

Προσφέρονται πλήρεις με και καλύμματα
 Δέχονται διακόπτες ισχύος DPX³ 160 και μηχανισμούς ράγας
 IP 40 με πόρτα
 IP 30 χωρίς πόρτα
 Πάνω και κάτω μέρος προχαραγμένα για είσοδο των καλωδίων

Αρ. καταλ. Επίτοιχοι πίνακες 24 στοιχείων

Αρ. καταλ.	Αριθμός σειρών	Αριθμός στοιχείων	Ύψος (mm)	Πλάτος (mm)	Βάθος (mm)
3 372 02	2	48	440	595	135
3 372 03	3	72	590	595	135
3 372 04	4	96	740	595	135
3 372 05	5	120	890	595	135
3 372 06	6	144	1040	595	135
3 372 07	7	168	1190	595	135

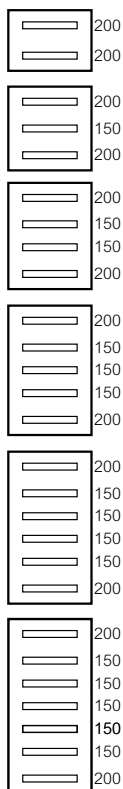

Αρ. καταλ. Χωνευτοί πίνακες 24 στοιχείων

Αρ. καταλ.	Αριθμός σειρών	Αριθμός στοιχείων	Ύψος (mm)	Πλάτος (mm)	Βάθος (mm)
3 372 22	2	48	512	667	138
3 372 23	3	72	662	667	138
3 372 24	4	96	812	667	138
3 372 25	5	120	962	667	138
3 372 26	6	144	1112	667	138
3 372 27	7	168	1262	667	138

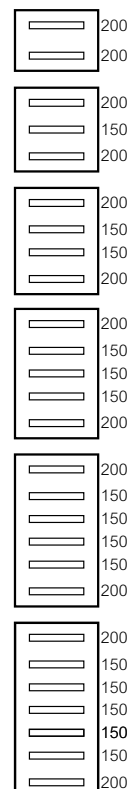

XL³ S 160 - 36 στοιχεία ανά σειρά

μεταλλικοί πίνακες πλήρεις



3 372 14



3 372 34

Τεχνικά χαρακτηριστικά **σελ. 107**

Προσφέρονται πλήρεις με και καλύμματα.
 Πόρτες και κλέμμες παραγγέλλονται χωριστά.
 Δέχονται διακόπτες ισχύος DPX³ 160 και μηχανισμούς ράγας
 IP 40 με πόρτα
 IP 30 χωρίς πόρτα
 Πάνω και κάτω μέρος προχαραγμένα για είσοδο των καλωδίων

Αρ. καταλ. Επίτοιχοι πίνακες 36 στοιχείων

Αρ. καταλ.	Αριθμός σειρών	Αριθμός στοιχείων	Ύψος (mm)	Πλάτος (mm)	Βάθος (mm)
3 372 14	4	144	740	810	135
3 372 15	5	180	890	810	135
3 372 16	6	216	1040	810	135
3 372 17	7	252	1190	810	135

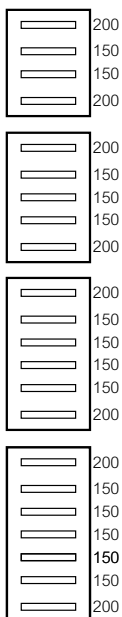

Αρ. καταλ. Χωνευτοί πίνακες 36 στοιχείων

Αρ. καταλ.	Αριθμός σειρών	Αριθμός στοιχείων	Ύψος (mm)	Πλάτος (mm)	Βάθος (mm)
3 372 34	4	144	812	883	138
3 372 35	5	180	962	883	138
3 372 36	6	216	1112	883	138
3 372 37	7	252	1262	883	138

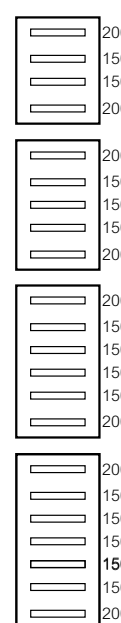

XL³ S 160

πόρτες και εξαρτήματα



3 372 54



3 372 64



3 372 74



3 372 84

Αρ. καταλ. **Μεταλλικές πόρτες**

Με χερούλι αρ. καταλ. 3 397 10

Για πίνακες 24 στοιχείων ανά σειρά

Για πίνακα (ανά σειρά)

3 372 52	2 x 24
3 372 53	3 x 24
3 372 54	4 x 24
3 372 55	5 x 24
3 372 56	6 x 24
3 372 57	7 x 24

Για πίνακες 36 στοιχείων ανά σειρά

3 372 64	4 x 36
3 372 65	5 x 36
3 372 66	6 x 36
3 372 67	7 x 36

Πόρτες με τζάμι

Για πίνακες 24 στοιχείων ανά σειρά

Για πίνακα (ανά σειρά)

3 372 72	2 x 24
3 372 73	3 x 24
3 372 74	4 x 24
3 372 75	5 x 24
3 372 76	6 x 24
3 372 77	7 x 24

Για πίνακες 36 στοιχείων ανά σειρά

3 372 84	4 x 36
3 372 85	5 x 36
3 372 86	6 x 36
3 372 87	7 x 36

Χερούλι αντικατάστασης για πόρτες

3 397 10	Χερούλι για πόρτα πίνακα XL ³ S 160
3 397 15	Χερούλι με κλειδαριά No. 405 και 2 σετ κλειδιών

Αρ. καταλ. **Εξάρτημα ανύψωσης της ράγας**

3 382 40	Για την τοποθέτηση στην ίδια ράγα μηχανισμών ράγας και DPX ³ 160/250
----------	---

Εξαρτήματα για ουδέτερο και γείωση

0 373 00	Για πίνακα πλάτους 24 στοιχείων
3 397 57	Για πίνακα πλάτους 36 στοιχείων

Εξαρτήματα

Στηρίγματα

3 374 00	Σετ των 4 στηριγμάτων επίτοιχης τοποθέτησης
3 374 06	Σετ για τη στήριξη του χωνευτού πίνακα Σετ για τη στήριξη του χωνευτού πίνακα XL ³ S 160 σε γυψοσανίδα

Βάση στήριξης και μετώπη για DPX³ 160

3 374 10	Για πίνακες XL ³ S 160 24 στοιχείων ανά σειρά
3 374 11	Για πίνακες XL ³ S 160 36 στοιχείων ανά σειρά

XL³ S 160

τεχνικά χαρακτηριστικά

■ Διαστάσεις επίτοιχων πινάκων

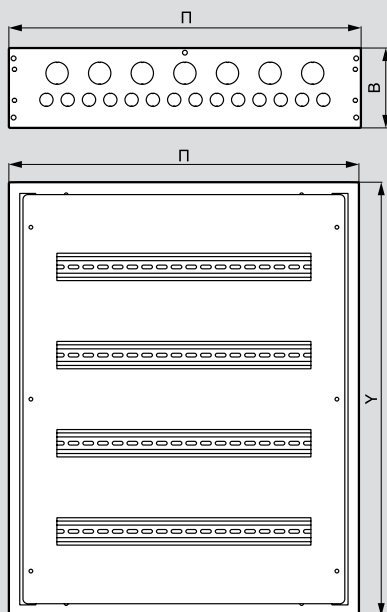

Πίνακες 24 στοιχείων

Αρ. καταλ.	Υ (mm)	Π (mm)	Β (mm)
3 372 02	440	595	135
3 372 03	590	595	135
3 372 04	740	595	135
3 372 05	890	595	135
3 372 06	1040	595	135
3 372 07	1190	595	135

Πίνακες 36 στοιχείων

Αρ. καταλ.	Υ (mm)	Π (mm)	Β (mm)
3 372 14	740	810	135
3 372 15	890	810	135
3 372 16	1040	810	135
3 372 17	1190	810	135

■ Διαστάσεις χωνευτών πινάκων

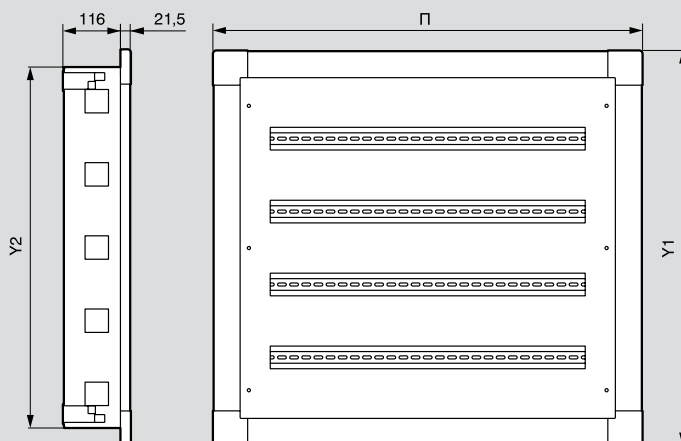

Πίνακες 24 στοιχείων

Αρ. καταλ.	Υ1 (mm)	Υ2 (mm)	Π (mm)
3 372 22	512	440	667
3 372 23	662	590	667
3 372 24	812	740	667
3 372 25	962	890	667
3 372 26	1112	1040	667
3 372 27	1262	1190	667

Πίνακες 36 στοιχείων

Αρ. καταλ.	Υ1 (mm)	Υ2 (mm)	Π (mm)
3 372 34	812	740	883
3 372 35	962	890	883
3 372 36	1112	1040	883
3 372 37	1262	1190	883

XL³ S 630

μεταλλικά πλήρη



3 375 81 + 3 382 00



3 375 82 + 3 382 00



3 375 83



3 375 20



3 378 68

Με αποσπώμενους ορθοστάτες, δίνοντας ευκολότερη πρόσβαση για την στήριξη και την καλωδίωση, εξοικονομώντας χρόνο.

Δέχονται μηχανισμούς ισχύος έως 630 A

Πόρτα και πλευρικά καλύμματα δεν περιλαμβάνονται στη συσκευασία

Σύμφωνα με το πρότυπο IEC 61439-2

IP 40 με πόρτα, IP 30 χωρίς πόρτα

Μετώπη RAL 9003, σασί RAL 7016

Αρ. καταλ. Ερμάρια

Πλάτος 16 στοιχείων

Αρ. καταλ.	Ύψος (mm)		Πλάτος (mm)		Βάθος (mm)
	συνολικό	μετώπης	συνολικό	ωφέλιμο	
3 375 21	824	750	454	350	249
3 375 31	974	900	454	350	249
3 375 41	1124	1050	454	350	249
3 375 51	1274	1200	454	350	249
3 375 61	1424	1350	454	350	249
3 375 71	1574	1500	454	350	249
3 375 81	1724	1650	454	350	249
3 375 91	1874	1800	454	350	249
3 376 01	2024	1950	454	350	249
3 376 11	2174	2100	454	350	249
3 376 21	2324	2250	454	350	249

Πλάτος 24 στοιχείων

3 375 22	824	750	604	574	249
3 375 32	974	900	604	574	249
3 375 42	1124	1050	604	574	249
3 375 52	1274	1200	604	574	249
3 375 62	1424	1350	604	574	249
3 375 72	1574	1500	604	574	249
3 375 82	1724	1650	604	574	249
3 375 92	1874	1800	604	574	249
3 376 02	2024	1950	604	574	249
3 376 12	2174	2100	604	574	249
3 376 22	2324	2250	604	574	249

Πλάτος 36 στοιχείων

3 375 23	824	750	804	774	249
3 375 33	974	900	804	774	249
3 375 43	1124	1050	804	774	249
3 375 53	1274	1200	804	774	249
3 375 63	1424	1350	804	774	249
3 375 73	1574	1500	804	774	249
3 375 83	1724	1650	804	774	249
3 375 93	1874	1800	804	774	249
3 376 03	2024	1950	804	774	249
3 376 13	2174	2100	804	774	249
3 376 23	2324	2250	804	774	249

Αρ. καταλ. Εσωτερική διέλευση καλωδίων

Εξαρτήματα για την εσωτερική διέλευση καλωδίων που τοποθετούνται αριστερά και δεξιά μέσα στα ερμάρια XL³ S 630

Αρ. καταλ.	Ύψος (mm)	
	συνολικό	μετώπης
3 379 32	824	750
3 379 33	974	900
3 379 34	1124	1050
3 379 35	1274	1200
3 379 36	1424	1350
3 379 37	1574	1500
3 379 38	1724	1650
3 379 39	1874	1800
3 379 40	2024	1950
3 379 41	2174	2100
3 379 42	2324	2250

Εξωτερική διέλευση καλωδίων

Εξαρτήματα για την εξωτερική διέλευση καλωδίων που τοποθετούνται αριστερά και δεξιά του ερμαρίου με τη βοήθεια των kit αρ. καταλ. 3 379 49/50

Αρ. καταλ.	Ύψος (mm)		Πλάτος (mm) συνολικό	Βάθος (mm)
	συνολικό	μετώπης		
3 375 20	824	750	324	249
3 375 30	974	900	324	249
3 375 40	1124	1050	324	249
3 375 50	1274	1200	324	249
3 375 60	1424	1350	324	249
3 375 70	1574	1500	324	249
3 375 80	1724	1650	324	249
3 375 90	1874	1800	324	249
3 376 00	2024	1950	324	249
3 376 10	2174	2100	324	249
3 376 20	2324	2250	324	249

Πλευρικά καλύμματα

Σετ 2 καλυμμάτων
Για ερμάρια με ύψος μετώπης (mm)

3 378 62	750
3 378 63	900
3 378 64	1050
3 378 65	1200
3 378 66	1350
3 378 67	1500
3 378 68	1650
3 378 69	1800
3 378 70	1950
3 378 71	2100
3 378 72	2250

XL³ S 630

πόρτες για ερμάρια



3 376 41

3 376 91

3 376 82

3 376 83

3 377 91

3 377 92

3 377 93

Αρ. καταλ. **Μεταλλικές πόρτες για ερμάρια XL³ S 630**

Πλάτος 16 στοιχείων

Με σταθερό χερούλι
Η κλειδαριά παραγγέλλεται χωριστά
Για ερμάρια με ύψος μετώπης (mm)

3 376 41	750
3 376 51	900
3 376 61	1050
3 376 71	1200
3 376 81	1350
3 376 91	1500
3 377 01	1650
3 377 11	1800
3 377 21	1950
3 377 31	2100
3 377 41	2250

Πλάτος 24 στοιχείων

3 376 42	750
3 376 52	900
3 376 62	1050
3 376 72	1200
3 376 82	1350
3 376 92	1500
3 377 02	1650
3 377 12	1800
3 377 22	1950
3 377 32	2100
3 377 42	2250

Πλάτος 36 στοιχείων

3 376 43	750
3 376 53	900
3 376 63	1050
3 376 73	1200
3 376 83	1350
3 376 93	1500
3 377 03	1650
3 377 13	1800
3 377 23	1950
3 377 33	2100
3 377 43	2250

Αρ. καταλ. **Πόρτες με τζάμι για ερμάρια XL³ S 630**

Πλάτος 16 στοιχείων

Με σταθερό χερούλι
Η κλειδαριά παραγγέλλεται χωριστά
Για ερμάρια με ύψος μετώπης (mm)

3 377 51	750
3 377 61	900
3 377 71	1050
3 377 81	1200
3 377 91	1350
3 378 01	1500
3 378 11	1650
3 378 21	1800
3 378 31	1950
3 378 41	2100
3 378 51	2250

Πλάτος 24 στοιχείων

3 377 52	750
3 377 62	900
3 377 72	1050
3 377 82	1200
3 377 92	1350
3 378 02	1500
3 378 12	1650
3 378 22	1800
3 378 32	1950
3 378 42	2100
3 378 52	2250

Πλάτος 36 στοιχείων

3 377 53	750
3 377 63	900
3 377 73	1050
3 377 83	1200
3 377 93	1350
3 378 03	1500
3 378 13	1650
3 378 23	1800
3 378 33	1950
3 378 43	2100
3 378 53	2250



Ανταλλακτικά χερούλια για πόρτες **σελ. 110**

XL³ S 630

εξαρτήματα



3 376 80



3 378 82



3 379 52



3 382 00



3 382 03

Αρ. καταλ. **Μεταλλικές πόρτες διέλευσης καλωδίων για XL³ S 630**

Με σταθερό χερούλι
Η κλειδαριά παραγγέλλεται χωριστά

Για ερμάρια με ύψος μετώπης (mm)

3 376 40	750
3 376 50	900
3 376 60	1050
3 376 70	1200
3 376 80	1350
3 376 90	1500
3 377 00	1650
3 377 10	1800
3 377 20	1950
3 377 30	2100
3 377 40	2250

Ανταλλακτικά χερούλια για πόρτες

3 397 11	Για XL ³ S 630 με ύψος μετώπης 750 έως 1200 mm
3 397 12	Για XL ³ S 630 με ύψος μετώπης 1350 έως 2250 mm
3 397 16	Χερούλι με κλειδαριά Νο 405 για XL ³ S 630 με ύψος μετώπης 750 έως 1200 mm Προσφέρεται ένα σετ 2 κλειδιών
3 397 17	Χερούλι με κλειδαριά Νο 405 για XL ³ S 630 με ύψος μετώπης από 1350 mm έως 2250 mm Προσφέρεται ένα σετ 2 κλειδιών

Μετώπες για διέλευση καλωδίων

Για εξωτερική διέλευση καλωδίων

Για ερμάρια με ύψος μετώπης (mm)

3 378 82	750
3 378 84	900
3 378 86	1050
3 378 88	1200
3 378 90	1350
3 378 92	1500
3 378 94	1650
3 378 96	1800
3 378 98	1950
3 379 00	2100
3 379 02	2250

Για εσωτερική διέλευση καλωδίων

3 379 12	750
3 379 13	900
3 379 14	1050
3 379 15	1200
3 379 16	1350
3 379 17	1500
3 379 18	1650
3 379 19	1800
3 379 20	1950
3 379 21	2100
3 379 22	2250

Εξαρτήματα στήριξης

3 379 52	Σετ 4 στηριγμάτων για επίτοιχη τοποθέτηση
----------	---

Αρ. καταλ. **Εξωτερική διέλευση καλωδίων**

Επιτρέπει τη στήριξη των μηχανισμών
Για ερμάρια με ύψος μετώπης (mm)

3 379 86	750
3 379 87	900
3 379 88	1050
3 379 89	1200
3 379 90	1350
3 379 91	1500
3 379 92	1650
3 379 93	1800
3 379 94	1950
3 379 95	2100
3 379 96	2250

Βάσεις έδρασης για ερμάρια XL³ S 630 και 4000

Ύψος 100 mm

Γωνιακά εξαρτήματα για τις βάσεις έδρασης

3 382 00	Σετ από 4 εξαρτήματα
----------	----------------------

Καλύμματα για βάσεις έδρασης

Σετ από 2 καλύμματα

	Μήκος (mm)
3 382 05	300
3 382 01	350
3 382 02	450
3 382 03	600
3 382 04	800

Εξαρτήματα σύνδεσης

3 379 50	Για τη σύνδεση 2 ερμαρίων Βίδες σύνδεσης για ερμάρια XL ³ S 630 και 4000
3 379 49	Καλύμματα σύνδεσης για ερμάρια XL ³ S 630 και 4000 (για ενίσχυση της σύνδεσης)

Kit στεγανότητας IP 43

3 379 51	Για ερμάρια XL ³ S 630
----------	-----------------------------------

Kit φινιρίσματος IP 30

Περιλαμβάνει 2 kit ανά ερμάριο: 1 kit για οριζόντια τοποθέτηση και 1 kit για κάθετη τοποθέτηση
Κάθε kit αποτελείται από 2 τεμάχια

Kit για κάθετη τοποθέτηση

Για ερμάρια με ύψος μετώπης (mm)

3 379 60	750
3 379 61	900
3 379 62	1050
3 379 63	1200
3 379 64	1350
3 379 65	1500
3 379 66	1650
3 379 67	1800
3 379 68	1950
3 379 69	2100
3 379 70	2250

Kits για οριζόντια τοποθέτηση

3 379 72	Για ερμάρια 16 στοιχείων
3 379 73	Για ερμάρια 24 στοιχείων
3 379 74	Για ερμάρια 36 στοιχείων
3 379 71	Για τη διέλευση καλωδίων

XL³ S 630

εξαρτήματα για τη στήριξη μηχανισμών και DPX³ σε L ράγα

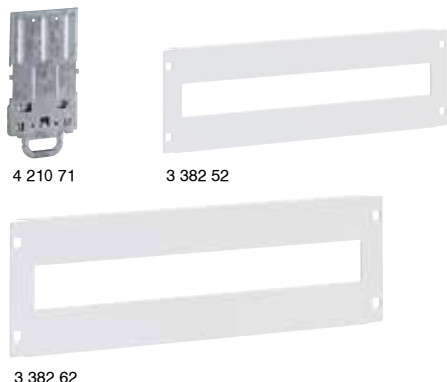

4 210 71

3 382 52

3 382 62

Αρ. καταλ. Ράγες 1 θέσης

Επιτρέπουν την στήριξη των μηχανισμών ράγας
3 382 21 Για ερμάρια 16 στοιχείων
3 382 24 Για ερμάρια 24 στοιχείων
3 382 27 Για ερμάρια 36 στοιχείων

Ράγες 3 θέσεων

Επιτρέπουν τη στήριξη των μηχανισμών ράγας και DPX³ 160/250 σε L ράγα
3 382 20 Για ερμάρια 16 στοιχείων
3 382 23 Για ερμάρια 24 στοιχείων
3 382 26 Για ερμάρια 36 στοιχείων

Εξαρτήματα ανύψωσης

3 382 40 Επιτρέπουν τη στήριξη στην ίδια ράγα μηχανισμών DPX³ 160/250

Βάσεις στήριξης μηχανισμών DPX³ 160 και 250 σε L ράγα

Για στήριξη μηχανισμών DPX³ σε ράγα
4 210 71 Για DPX³ 160 χωρίς πλαϊνό μοτέρ
4 210 73 Για DPX³ 160 με διαφορετική προστασία χωρίς πλαϊνό μοτέρ
4 210 68 Για DPX³ 160 με πλαϊνό μοτέρ
4 210 72 Για DPX³ 250 χωρίς πλαϊνό μοτέρ
4 210 74 Για DPX³ 250 με διαφορετική προστασία χωρίς πλαϊνό μοτέρ
4 210 69 Για DPX³ 250 με πλαϊνό μοτέρ

Μετώπες για μηχανισμούς ράγας

Ύψος 150 mm για μηχανισμούς ράγας
3 382 51 Για ερμάρια 16 στοιχείων
3 382 52 Για ερμάρια 24 στοιχείων
3 382 53 Για ερμάρια 36 στοιχείων

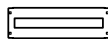

Ύψος 200 mm για μηχανισμούς Vistor έως 160 A
3 382 61 Για ερμάρια 16 στοιχείων
3 382 62 Για ερμάρια 24 στοιχείων
3 382 63 Για ερμάρια 36 στοιχείων

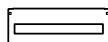

Ύψος 300 mm για μηχανισμούς DPX³ 160/250 και DPX-IS 250
3 382 71 Για ερμάρια 16 στοιχείων
3 382 72 Για ερμάρια 24 στοιχείων
3 382 73 Για ερμάρια 36 στοιχείων

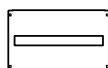

Ύψος 400 mm για μηχανισμούς DPX³ 250 με διαφορετική προστασία και καλύμματα
3 382 81 Για ερμάρια 16 στοιχείων
3 382 82 Για ερμάρια 24 στοιχείων
3 382 83 Για ερμάρια 36 στοιχείων

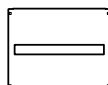

XL³ S 630

εξαρτήματα για τη στήριξη DPX³ 160/250 σε πλάτη



3 383 80

3 383 06

3 383 23

Αρ. καταλ.

Πλάτες στήριξης DPX³ 160/250 - οριζόντια τοποθέτηση

3P	4P	DPX ³ 160
3 383 00	3 383 01	Για ερμάρια 16 στοιχείων
3 383 03	3 383 04	Για ερμάρια 24 στοιχείων
3 383 06	3 383 07	Για ερμάρια 36 στοιχείων
		DPX ³ 250
3 384 00	3 384 01	Για ερμάρια 16 στοιχείων
3 384 03	3 384 04	Για ερμάρια 24 στοιχείων
3 384 06	3 384 07	Για ερμάρια 36 στοιχείων

Πλάτες στήριξης DPX³ 160/250 - κάθετη τοποθέτηση

3P/4P		DPX ³ 160	
3 383 20		Για ερμάρια 16 στοιχείων	
3P	4P	DPX ³ 250	
3 383 23	3 383 24		Για ερμάρια 24 στοιχείων
3 383 26	3 383 27		Για ερμάρια 36 στοιχείων
4P με διαφορετική προστασία		DPX ³ 160	
3 383 21			Για ερμάρια 16 στοιχείων
3 383 25			Για ερμάρια 24 στοιχείων
3 383 28		Για ερμάρια 36 στοιχείων	
3P/4P		DPX ³ 250	
3 384 20		Για ερμάρια 16 στοιχείων	
3P	4P	DPX ³ 160	
3 384 23	3 384 24		Για ερμάρια 24 στοιχείων
3 384 26	3 384 27		Για ερμάρια 36 στοιχείων
4P με διαφορετική προστασία		DPX ³ 250	
3 384 21			Για ερμάρια 16 στοιχείων
3 384 25			Για ερμάρια 24 στοιχείων
3 384 28		Για ερμάρια 36 στοιχείων	
3P/4P		DPX ³ 160 με περιστροφικό χειριστήριο	
3 383 80		Για ερμάρια 16 στοιχείων	
3 383 81		Για ερμάρια 24 στοιχείων	
3 383 82		Για ερμάρια 36 στοιχείων	
3P/4P		DPX ³ 250 με περιστροφικό χειριστήριο	
3 383 95		Για ερμάρια 16 στοιχείων	
3 383 96		Για ερμάρια 24 στοιχείων	
3 383 97		Για ερμάρια 36 στοιχείων	

XL³ S 630

εξαρτήματα για τη στήριξη DPX³ 160/250 σε πλάτη



3 383 84

Μετώπες για DPX³ 160/250 - οριζόντια τοποθέτηση

Στήριξη της μετώπης με βίδες

3P	4P
3 383 50	3 383 51
3 383 53	3 383 54
3 383 56	3 383 57

3P	4P
3 384 50	3 384 51
3 384 53	3 384 54
3 384 56	3 384 57

DPX³ 160

Για ερμάρια 16 στοιχείων
Για ερμάρια 24 στοιχείων
Για ερμάρια 36 στοιχείων

DPX³ 250

Για ερμάρια 16 στοιχείων
Για ερμάρια 24 στοιχείων
Για ερμάρια 36 στοιχείων

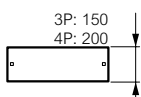
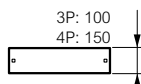

Μετώπες για DPX³ 160/250 - κάθετη τοποθέτηση

Στήριξη της μετώπης με βίδες

Ύψος 300 mm

3 382 71
3 382 72
3 382 73

Για ερμάρια 16 στοιχείων
Για ερμάρια 24 στοιχείων
Για ερμάρια 36 στοιχείων

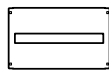

Μετώπες για DPX³ 160/250 με περιστροφικό χειριστήριο- κάθετη τοποθέτηση

Στήριξη της μετώπης με βίδες

3 383 83
3 383 84
3 383 85

Για ερμάρια 16 στοιχείων
Για ερμάρια 24 στοιχείων
Για ερμάρια 36 στοιχείων

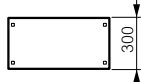

XL³ S 630

εξαρτήματα για τη στήριξη DPX-IS 250/630 σε πλάτη



3 389 20



3 382 73



3 390 50

Βάσεις στήριξης για DPX-IS 250 - κάθετη τοποθέτηση

3P/4P
3 389 20
3 389 22
3 389 24

Για ερμάρια 16 στοιχείων
Για ερμάρια 24 στοιχείων
Για ερμάρια 36 στοιχείων

Μετώπες για DPX-IS 250 - κάθετη τοποθέτηση

Ύψος 300 mm

3P/4P
3 382 71
3 382 72
3 382 73

Για ερμάρια 16 στοιχείων
Για ερμάρια 24 στοιχείων
Για ερμάρια 36 στοιχείων



Βάσεις στήριξης για DPX-IS 630 - κάθετη τοποθέτηση

3P/4P
3 390 20
3 390 22
3 390 24

Για ερμάρια 16 στοιχείων
Για ερμάρια 24 στοιχείων
Για ερμάρια 36 στοιχείων

Μετώπες για DPX-IS 630 - κάθετη τοποθέτηση

3P/4P
3 390 50
3 390 52
3 390 54

Για ερμάρια 16 στοιχείων
Για ερμάρια 24 στοιχείων
Για ερμάρια 36 στοιχείων



XL³ S 630

εξαρτήματα για τη στήριξη DPX³ 630 σε πλάτη



Αρ. καταλ.		Βάσεις στήριξης για DPX³ 630 - οριζόντια τοποθέτηση
3P	4P	
3 387 00	3 387 01	Για ερμάρια 16 στοιχείων
3 387 03	3 387 04	Για ερμάρια 24 στοιχείων
3 387 06	3 387 07	Για ερμάρια 36 στοιχείων

Αρ. καταλ.		Βάσεις στήριξης για DPX³ 630 - κάθετη τοποθέτηση
3P/4P		
3 387 20		DPX³ 630 χωρίς διαφορική προστασία Για ερμάρια 16 στοιχείων
3 387 24		Για ερμάρια 24 στοιχείων
3 387 27		Για ερμάρια 36 στοιχείων
4P με διαφορική προστασία		DPX³ 630 με διαφορική προστασία
3 387 21		Για ερμάρια 16 στοιχείων
3 387 25		Για ερμάρια 24 στοιχείων
3 387 28		Για ερμάρια 36 στοιχείων

Αρ. καταλ.		Βάσεις στήριξης για DPX³ 630 με περιστροφικό χειριστήριο- κάθετη τοποθέτηση
3P/4P		
3 383 86		Για ερμάρια 16 στοιχείων
3 383 87		Για ερμάρια 24 στοιχείων
3 383 88		Για ερμάρια 36 στοιχείων

Αρ. καταλ.		Βάσεις στήριξης για DPX³ 630 με μοτέρ τηλεχειρισμού- κάθετη τοποθέτηση
3P/4P		
3 383 89		Για ερμάρια 16 στοιχείων
3 383 90		Για ερμάρια 24 στοιχείων
3 383 91		Για ερμάρια 36 στοιχείων

Αρ. καταλ.		Βάσεις στήριξης για DPX³ 630 μεταγωγής- κάθετη τοποθέτηση
3P/4P		
3 384 80		Για ερμάρια 24 στοιχείων
3 384 81		Για ερμάρια 36 στοιχείων

Αρ. καταλ.		Μετώπες για DPX³ 630 - οριζόντια τοποθέτηση	 3P 150
3P	4P		
3 387 50	3 387 51	Χωρίς διαφορική προστασία Για ερμάρια 16 στοιχείων	 4P 200
3 387 53	3 387 54	Για ερμάρια 24 στοιχείων	
3 387 56	3 387 57	Για ερμάρια 36 στοιχείων	 200
4P με διαφορική προστασία	3 387 58	Με διαφορική προστασία Για ερμάρια 36 στοιχείων	

Αρ. καταλ.		Μετώπες για DPX³ 630 - κάθετη τοποθέτηση	 3P/4P 400
3P/4P			
3 387 70		Χωρίς διαφορική προστασία Για ερμάρια 16 στοιχείων	 400
3 387 74		Για ερμάρια 24 στοιχείων	
3 387 77		Για ερμάρια 36 στοιχείων	 600
4P με διαφορική προστασία	3 387 71	Με διαφορική προστασία Για ερμάρια 16 στοιχείων	
3 387 75		Για ερμάρια 24 στοιχείων	
3 387 78		Για ερμάρια 36 στοιχείων	

Αρ. καταλ.		Μετώπες για DPX³ 630 με μοτέρ τηλεχειρισμού ή περιστροφικό διακόπτη- κάθετη τοποθέτηση	 3P/4P 400
3P/4P			
3 383 92		Στήριξη της μετώπης με βίδες	 400
3 383 93		Υψος: 400mm	
3 383 94		Για ερμάρια 16 στοιχείων	
		Για ερμάρια 24 στοιχείων	
		Για ερμάρια 36 στοιχείων	

Αρ. καταλ.		Μετώπες για DPX³ 630 μεταγωγής - κάθετη τοποθέτηση	 3P/4P 400
3P/4P			
3 384 84		Στήριξη με βίδες	 400
3 384 85		Υψος: 400mm	
		Για ερμάρια 24 στοιχείων	
		Για ερμάρια 36 στοιχείων	

ΕΡΜΑΡΙΑ XL³ S 630

Ευελιξία και ελευθερία επιλογών

Τα ερμάρια XL³ S 630 μπορούν να εξοπλιστούν με μπάρες χαλκού που τοποθετούνται κάθετα ή οριζόντια στο πίσω μέρος του ερμαρίου. Ο ειδικός σχεδιασμός των εξαρτημάτων στήριξης απλοποιεί την επιλογή καλύπτοντας όλες τις απαιτήσεις εγκαταστάσεων.



Μονωτικό στήριγμα για μπάρες χαλκού σε ευθυγραμμισμένη θέση



Στερέωση εξαρτήματος για μπάρα χαλκού που στερεώνεται απευθείας στον ορθοστάτη, στο πίσω μέρος του ερμαρίου

XL³ S 630 εξαρτήματα τοποθέτησης DSX διακοπών φορτίου και μεταγωγής σε πλάτη



3 389 62



3 389 73



3 382 72

Αρ. καταλ. **Βάσεις στήριξης για DSX διακόπτες φορτίου- κάθετη τοποθέτηση**

- | | |
|----------|--|
| 3P/4P | Για DSX διακόπτες φορτίου frame 1- έως 160A |
| 3 389 61 | Για ερμάρια 16 στοιχείων |
| 3 389 62 | Για ερμάρια 24 στοιχείων |
| 3 389 63 | Για ερμάρια 36 στοιχείων |
| | Για DSX διακόπτες φορτίου frame 2- έως 320A |
| 3 389 66 | Για ερμάρια 16 στοιχείων |
| 3 389 67 | Για ερμάρια 24 στοιχείων |
| 3 389 68 | Για ερμάρια 36 στοιχείων |

Βάσεις στήριξης για DSX διακόπτες μεταγωγής- κάθετη τοποθέτηση

- | | |
|----------|--|
| 3P/4P | Για DSX διακόπτες φορτίου frame 1- έως 160A |
| 3 389 72 | Για ερμάρια 16 στοιχείων |
| 3 389 73 | Για ερμάρια 24 στοιχείων |
| 3 389 74 | Για ερμάρια 36 στοιχείων |
| | Για DSX διακόπτες φορτίου frame 2- έως 320A |
| 3 389 76 | Για ερμάρια 16 στοιχείων |
| 3 389 77 | Για ερμάρια 24 στοιχείων |
| 3 389 78 | Για ερμάρια 36 στοιχείων |

Μετώπες για DSX διακόπτες φορτίου και μεταγωγής- κάθετη τοποθέτηση

- Στήριξη με βίδες
Ύψος 300mm
- | | |
|----------|---------------------------------------|
| 3P/4P | Για DSX frame 1 και 2 έως 320A |
| 3 382 71 | Για ερμάρια 16 στοιχείων |
| 3 382 72 | Για ερμάρια 24 στοιχείων |
| 3 382 73 | Για ερμάρια 36 στοιχείων |

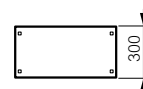

XL³ S 630

εξαρτήματα στήριξης σε μπάρες και βάσεις



3 395 40



3 395 60



3 395 88

Αρ. καταλ. **Ράγα universal**

- 3 382 43 Για ερμάρια 16 στοιχείων
- 3 382 44 Για ερμάρια 24 στοιχείων
- 3 382 45 Για ερμάρια 36 στοιχείων

Πλάτες universal

Για ερμάρια 16 στοιχεία

Υψος (mm)
3 395 40
3 395 41
3 395 42
3 395 43

Για ερμάρια 24 στοιχεία

3 395 44
3 395 45
3 395 46
3 395 47

Για ερμάρια 36 στοιχεία

3 395 48
3 395 49
3 395 50
3 395 51

Μετώπες κενές

Υψος 50 mm

Για ερμάρια με αρ. στοιχείων	Υψος μετώπης (mm)
3 395 92	16
3 395 95	24
3 395 98	36

Υψος 100 mm

3 395 93	16	99
3 395 96	24	99
3 395 99	36	99

Υψος 150 mm

3 395 94	16	149
3 395 97	24	149
3 396 00	36	149

Υψος 200 mm

3 395 80	16	199
3 395 84	24	199
3 395 88	36	199

Υψος 300 mm

3 395 81	16	299
3 395 85	24	299
3 395 89	36	299

Υψος 400 mm

3 395 82	16	399
3 395 86	24	399
3 395 90	36	399

Υψος 600 mm

3 395 83	16	599
3 395 87	24	599
3 395 91	36	599

Εξαρτήματα στήριξης μετωπών

- 3 397 02 Σετ 100 βιδών

XL³ S 630

βάσεις για μπάρες χαλκού



0 373 01



0 205 82

Αρ. καταλ. **Βάσεις για μπάρες χαλκού**

Για μπάρες χαλκού ≤ 400 A

- 3 399 00 Βάση για μπάρες χαλκού 18 x 4, 25 x 4, 25 x 5 και 32 x 5 mm, σε θέση με κλίση
- 3 399 01 Βάση για μπάρες χαλκού 18 x 4, 25 x 5 και 32 x 5 mm, ευθυγραμμισμένες

Για μπάρες χαλκού ≤ 800 A

- 3 399 06 Βάση για μπάρες χαλκού 18 x 4, 25 x 4, 25 x 5 και 32 x 5 mm, σε θέση με κλίση

Τραβέρσες

- 3 379 79 Για εξωτερική διέλευση καλωδίων
- 3 397 37 Για εσωτερική διέλευση καλωδίων
- 3 379 80 Για διέλευση καλωδίων 16 στοιχείων πλάτους 450 mm
- 3 379 81 Για ερμάρια 24 στοιχείων
- 3 379 82 Για ερμάρια 36 στοιχείων
- 3 379 83 Εγκάρσια τραβέρσα

Εξαρτήματα στήριξης για αγωγούς γείωσης

- 3 397 21 Για ερμάρια XL³ S 630 και 4000

Βάση στήριξης καναλιού Lina 25

- 3 397 58 Σετ 2 στηριγμάτων

Κρίκοι ανύψωσης

- 0 205 82 Σετ των 4 κρίκων
Μέγιστο φορτίο 340 kg ανά κρίκο

Εξάρτημα για ουδέτερο και γείωση

- 0 373 01 Μπαρέτα μήκους 456 mm.
Περιλαμβάνει 36 θέσεις για αγωγούς 1,5-10 mm², 4 θέσεις για αγωγούς 2,5 - 16 mm² και 2 θέσεις για αγωγούς 35 mm². Στηρίζεται:
- απευθείας στο σασί του πίνακα ως κλέμμα γείωσης
- σε ράγα ως κλέμμα ουδέτερου με το εξάρτημα αρ. καταλ. 0 200 94 (σελ. 119)



ΠΙΝΑΚΕΣ ΚΑΙ ΕΡΜΑΡΙΑ ΔΙΑΝΟΜΗΣ XL³

Ανθεκτικότητα και υψηλή αντοχή

Πίνακες και ερμάρια με πλήρη εξοπλισμό στήριξης υλικών για οικιακή, κτιριακή και βιομηχανική διανομή ΧΤ έως 4000 Α.



ΔΙΑΘΕΣΙΜΟΙ ΣΤΑ ΜΕΓΕΘΗ:

▶▶ XL³ 160

Βλέπε σ. 117-119



▶▶ XL³ 400

Βλέπε σ. 120-123



▶▶ XL³ 800

Βλέπε σ. 124-127

▶▶ XL³ 4000

Βλέπε σ. 128-131

ΟΙ ΠΙΝΑΚΕΣ ΚΑΙ ΤΑ ΕΡΜΑΡΙΑ XL³ ΕΧΟΥΝ ΣΧΕΔΙΑΣΤΕΙ ΜΕ ΤΕΤΟΙΟ ΤΡΟΠΟ ΩΣΤΕ ΝΑ ΕΧΟΥΝ ΤΕΛΕΙΑ ΣΥΝΕΡΓΕΙΑ ΜΕ ΟΛΟΥΣ ΤΟΥΣ ΜΗΧΑΝΙΣΜΟΥΣ ΠΡΟΣΤΑΣΙΑΣ ΤΗΣ LEGRAND

ΠΛΕΟΝΕΚΤΗΜΑΤΑ

- Γρήγορη σύνδεση χωρίς πρόσθετα εξαρτήματα
- Σασί μειωμένου βάθους για εξοικονόμηση χώρου
- Στιβαροί, με μοντέρνο και εργονομικό σχεδιασμό

XL³ 160

επίτοιχοι πλαστικοί πίνακες



4 018 04 + εξάρτημα σύνδεσης
αρ. καταλ. 0 201 60

0 201 50

0 200 71

Πίνακες κατηγορίας II

Προσφέρονται πλήρεις με ράγες και καλύμματα

IP 43 - IK 07 με κιτ στεγανοποίησης και πόρτα

IP 40 - IK 07 με πόρτα

IP 30 - IK 04 χωρίς πόρτα

Αποσπώμενα πλευρικά καλύμματα

Αποσπώμενα καλύμματα βάσης και οροφής

Δυνατότητα τοποθέτησης αυτόματου διακόπτη ισχύος DPX³ 160 (σελ. 42)

Βάθος 147 mm

XL³ 160

κωλυτικοί μεταλλοπλαστικοί πίνακες



0 200 13 + πόρτα 0 202 83

IP 40 - IK 08 με πόρτα / IP 30 - IK 04 χωρίς πόρτα

Κουτί εντοιχισμού μεταλλικό

Ελάχιστο βάθος εντοιχισμού 100 mm

Αποσπώμενο σασί με ράγες 24 στοιχείων

Μετώπες και πλαίσιο από πλαστικό αυτοσβέσιμο 750°C

Μπάρα γείωσης 36 θέσεων προεγκατεστημένη

Δυνατότητα τοποθέτησης αυτόματου ισχύος DPX³ 160 (σελ. 42)

Εξαρτήματα για τη σύνδεση ουδετέρου (σελ. 119)

Δέχονται τις πόρτες της σελίδας 118

Αρ. καταλ. Επίτοιχοι πλαστικοί πίνακες

Αρ. καταλ.	Σειρές	Στοιχεία	Ύψος (mm)	Πλάτος (mm)
4 018 02	2	48	450	575
4 018 03	3	72	600	575
4 018 04	4	96	750	575
4 018 05	5	120	900	575
4 018 06	6	144	1050	575

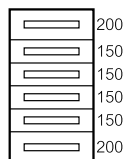
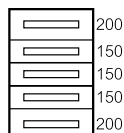
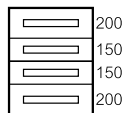
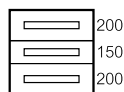

Αρ. καταλ. Μεταλλοπλαστικοί πίνακες

Αρ. καταλ.	Σειρές	Στοιχ.	Διαστάσεις πίνακα		Διαστάσεις εντοιχισμού	
			Ύψος (mm)	Πλάτος (mm)	Ύψος (mm)	Πλάτος (mm)
0 200 13	3	72	695	670	640	617
0 200 14	4	96	845	670	790	617
0 200 15	5	120	995	670	940	617
0 200 16	6	144	1145	670	1090	617

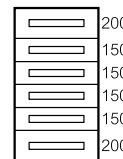
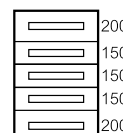
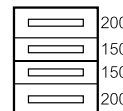
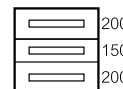

Εξαρτήματα για πλαστικούς πίνακες

0 201 50 Σετ 4 στηριγμάτων επίτοιχης τοποθέτησης

0 200 71 Πλάκα εισόδου με στυπιοθλήπτες 2 x Ø 4 έως 32 mm και 22 Ø 4 έως 20 mm

XL³ 160

επίτοιχοι μεταλλικοί πίνακες



0 200 06



0 200 04

IP 43 - IK 08 με το κιτ στεγανοποίησης της πόρτας
 IP 40 - IK 08 με πόρτα / IP 30 - IK 07 χωρίς πόρτα
 Αποσπώμενα πλευρικά καλύμματα
 Αποσπώμενο σασί με ράγες 24 στοιχείων
 Μεταλλικές μετώπες 150 και 200 mm με βίδες 1/4 στροφής
 Οδηγοί κάθετης διέλευσης καλωδίων ένας σε κάθε ράγα
 Δυνατότητα τοποθέτησης αυτόματου ισχύος DPX³ 160
 Εξαρτήματα για τη σύνδεση ουδετέρου (σελ. 119)

Αρ. καταλ. Μεταλλικοί πίνακες

Αρ. καταλ.	Σειρές	Στοιχ.	Ύψος (mm)	Πλάτος (mm)	Βάθος (mm)
0 200 02	2	48	450	575	147
0 200 03	3	72	600	575	147
0 200 04	4	96	750	575	147
0 200 05	5	120	900	575	147
0 200 06	6	144	1050	575	147

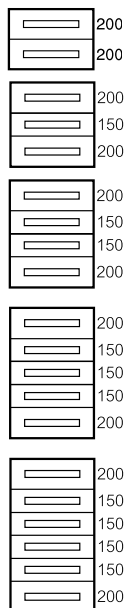

Εξαρτήματα

- 0 200 20 Συμπληρωματική πλάκα εισόδου καλωδίων
- 0 200 21 Πλάκα εισόδου καλωδίων με στυπιοθλήπτες 2 x Ø 4 έως 32 mm και 22 Ø 4 έως 20 mm
- 0 201 00 Σετ 4 στηριγμάτων επίτοιχης τοποθέτησης
- 0 200 35 Εξάρτημα συγκράτησης των καλωδίων στην είσοδο του πίνακα με δεματικά Colring

XL³ 160

εξαρτήματα και πόρτες για χωνευτούς και επίτοιχους πίνακες



0 202 73



0 202 83

Αρ. καταλ. Πόρτες

Μεταλλικές αδιαφανείς

- 0 202 72 Για πίνακα 2 σειρών
- 0 202 73 Για πίνακα 3 σειρών
- 0 202 74 Για πίνακα 4 σειρών
- 0 202 75 Για πίνακα 5 σειρών
- 0 202 76 Για πίνακα 6 σειρών

Μεταλλικές με τζάμι

- 0 202 82 Για πίνακα 2 σειρών
- 0 202 83 Για πίνακα 3 σειρών
- 0 202 84 Για πίνακα 4 σειρών
- 0 202 85 Για πίνακα 5 σειρών
- 0 202 86 Για πίνακα 6 σειρών

Εξαρτήματα

- 0 202 94 Κλειδαριά πόρτας με δύο κλειδιά
- 0 373 85 Καλώδιο γείωσης πόρτας μήκους 350 mm/διατομής 6 mm²
- 0 097 99 Αυτοκόλλητη σχεδιοθήκη A4
- 0 201 30 Κιτ στεγανοποίησης IP 43 μήκους 5,5 m
- 0 201 60 Οδηγός εισόδου / εξόδου καλωδίων για ερμάρια XL³ με σύνδεση σε DLP

XL³ 160

εξαρτήματα για χωνευτούς και επίτοιχους πίνακες



0 203 99



0 373 00



0 200 93

Αρ. καταλ. Εξαρτήματα στήριξης DPX³

Αντάπτορες για τοποθέτηση σε ράγα
Τα DPX³ τοποθετούνται στην πρώτη ή την τελευταία σειρά

- 4 210 71 Για DPX³ 160 χωρίς μοτέρ στο πλάι
- 4 210 68 Για DPX³ 160 με μοτέρ στο πλάι
- 4 210 58 Για DPX³ 160 με μεταγωγή
- 4 210 73 Για DPX³ 160 με διαφορετική προστασία

Εξάρτημα ανύψωσης ράγας

Για την τοποθέτηση στην ίδια ράγα μηχανισμών ράγας και DPX³

- 4 052 26 Για 20 στοιχεία

Εξαρτήματα για ουδέτερο

- 0 373 00 Μπαρέτα μήκους 416 mm. Περιλαμβάνει 36 θέσεις για αγωγούς 1,5 - 10 mm² και 2 θέσεις για αγωγούς 35 mm²
Στηρίζεται:

- απευθείας στον πίνακα στην αντίθετη πλευρά από τη μπαρέτα γείωσης
 - στη ράγα του πίνακα με το εξάρτημα αρ. καταλ. 0 200 94 ή αρ. καταλ. 0 375 12
- 0 048 19 Λαμάκι πλάτους 12 mm και μήκους 1 m για τη στήριξη των κλεμμών ασφαλείας IP 2 (σελ. 95)

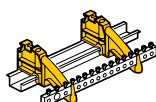

Εξαρτήματα καλωδίωσης

- 0 200 94 Οδηγός οριζόντιας διέλευσης καλωδίων πίσω από τις ράγες
Δέχεται τη μπαρέτα αρ. καταλ. 0 373 00
- 0 200 93 Οδηγός κάθετης διέλευσης καλωδίων στις πλευρές του πίνακα
- 0 200 70 Εξάρτημα στήριξης για κανάλι Lina 25 κάθετα

Εξαρτήματα μετώπης

- 0 200 51 Κάλυμμα κενών θέσεων ράγας 24 στοιχείων
- 0 016 65 Κάλυμμα κενών θέσεων ράγας 18 στοιχείων διαιρετό ανά 1 ή 1/2 στοιχείο
- 0 203 99 Θήκη 24 στοιχείων για ετικέττες σήμανσης στη μετώπη

XL³ 160

επίτοιχοι μεταλλικοί πίνακες

■ Χωνευτοί μεταλλοπλαστικοί πίνακες

Τοποθέτηση σασί και πλαισίου

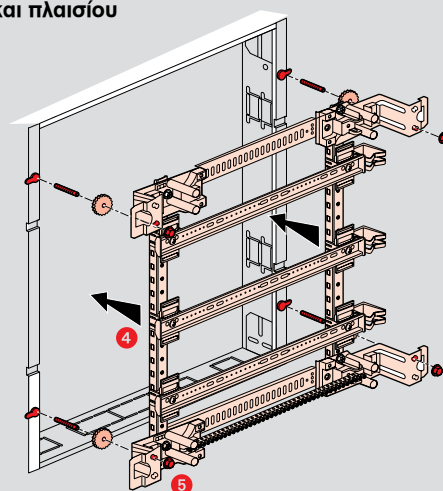
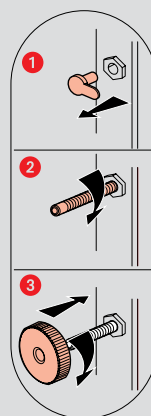

■ Επίτοιχοι πλαστικοί πίνακες

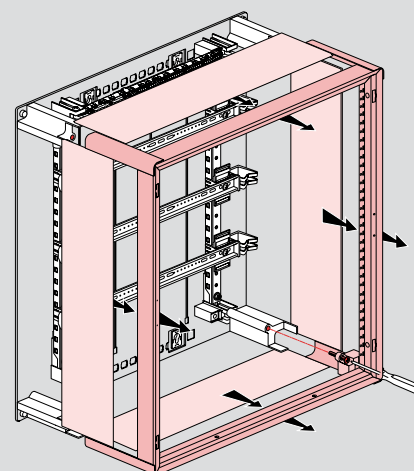
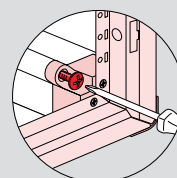

■ Εξαρτήματα καλωδίωσης

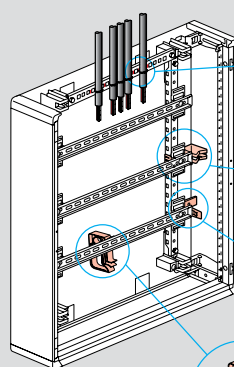

Εξάρτημα συγκράτησης καλωδίων
αρ. καταλ. 0 200 35

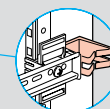

Οδηγός κάθετης διέλευσης καλωδίων
αρ. καταλ. 0 200 93

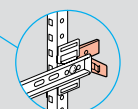

Εξάρτημα στήριξης για κανάλι Lina 25
αρ. καταλ. 0 200 70

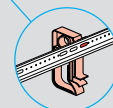

Οδηγός οριζόντιας διέλευσης καλωδίων αρ. καταλ. 0 200 94

XL³ 400

μεταλλικοί πίνακες και ερμάρια βάθους 175 mm



IP 43 - IK 08 με το κιτ στεγανοποίησης της πόρτας
 IP 40 - IK 08 με την πόρτα / IP 30 - IK 07 χωρίς πόρτα
 Δέχονται μηχανισμούς ισχύος έως 250 A και ράγες 24 στοιχείων
 Δυνατότητα οριζόντιας ή/και κατακόρυφης επέκτασης με το κιτ σύνδεσης που περιλαμβάνεται στη συσκευασία

Αρ. καταλ. **Μεταλλικοί πίνακες**

Αρ. καταλ.	Ύψος (mm)	Ύψος κάλυψης (mm)	Πλάτος (mm)	Βάθος (mm)
0 201 03	600	550	575	175
0 201 04	750	700	575	175
0 201 05	900	850	575	175
0 201 06	1050	1000	575	175
0 201 07	1200	1150	575	175
0 201 08	1500	1450	575	175

Μεταλλικά ερμάρια

Διαθέτουν βάση έδρασης ύψους 100 mm

Αρ. καταλ.	Ύψος (mm)	Ύψος κάλυψης (mm)	Πλάτος (mm)	Βάθος (mm)
0 201 18	1600	1450	575	175
0 201 19	1900	1750	575	175

Πίνακες επέκτασης 310 mm

Συνδέονται δίπλα σε πίνακα ή ερμάριο XL³ 400. Κατάλληλοι για διέλευση καλωδίων ή στήριξη μπαρών. Δυνατότητα στήριξης διακόπτη ισχύος μέχρι 250 A

Αρ. καταλ.	Ύψος (mm)	Ύψος κάλυψης (mm)	Πλάτος (mm)	Βάθος (mm)
0 201 25	900	850	310	175
0 201 26	1050	1000	310	175
0 201 27	1200	1150	310	175
0 201 28	1500	1450	310	175
0 201 38	1600	1450	310	175
0 201 39	1900	1750	310	175

Εξαρτήματα

- 0 201 30 Κιτ στεγανοποίησης IP 43
- 0 201 35 Εξάρτημα συγκράτησης των καλωδίων στην είσοδο του πίνακα με δεματικά Colring
- 0 201 37 Εξάρτημα συγκράτησης των καλωδίων στην είσοδο επέκτασης με δεματικά Colring
- 0 201 96 Σετ 3 στηριγμάτων για την τοποθέτηση ράγας με κλέμμες Viking κάθετα στην επέκταση διέλευσης καλωδίων
- 0 201 20 Συμπληρωματική πλάκα εισόδου καλωδίων
- 0 201 21 Πλάκα εισόδου καλωδίων με στυπιοθλήπτες
- 0 201 00 Σετ 4 στηριγμάτων επίτοιχης τοποθέτησης
- 0 200 51 Κάλυμμα κενών θέσεων ράγας 24 στοιχείων
- 0 016 65 Κάλυμμα κενών θέσεων ράγας 18 στοιχείων διαιρετό ανά 1 ή 1/2 στοιχείο
- 0 203 99 Θήκη 24 στοιχείων για ετικέττες σήμανσης στη μετώπη
- 0 097 99 Αυτοκόλλητη σχεδιοθήκη A4
- 0 202 94 Κλειδαριά πόρτας με δύο κλειδιά

Αρ. καταλ. **Πόρτες**

Μεταλλικές αδιαφανείς⁽¹⁾

Αρ. καταλ.	Ύψος πίνακα (mm)	Απόσταση πόρτας/μετώπης (mm)
0 202 73	600	38
0 202 74	750	38
0 202 75	900	38
0 202 76	1050	38
0 202 77	1200	38
0 202 78	1500/1600	38
0 202 79	1900	38

Μεταλλικές αδιαφανείς με βάθος

Για τοποθέτηση οργάνων στην πόρτα

Αρ. καταλ.	Ύψος πίνακα (mm)	Απόσταση πόρτας/μετώπης (mm)
0 202 53	600	57
0 202 54	750	57
0 202 55	900	57
0 202 56	1050	57
0 202 57	1200	57
0 202 58	1500/1600	57
0 202 59	1900	57

Μεταλλικές με τζάμι⁽¹⁾

Αρ. καταλ.	Ύψος πίνακα (mm)	Απόσταση πόρτας/μετώπης (mm)
0 202 83	600	34
0 202 84	750	34
0 202 85	900	34
0 202 86	1050	34
0 202 87	1200	34
0 202 88	1500/1600	34
0 202 89	1900	34

Πόρτες επεκτάσεων 310 mm

Μεταλλικές αδιαφανείς

Αρ. καταλ.	Ύψος πίνακα (mm)
0 201 65	900
0 201 66	1050
0 201 67	1200
0 201 68	1500 / 1600
0 201 69	1900

(1) Δεν επιτρέπουν την τοποθέτηση Vistor με πρόσθιο χειρισμό

XL³ 400

μεταλλικοί πίνακες IP 55 βάθους 215 mm



IP 55 - IK 08

Μεταλλικός πίνακας μη επεκτάσιμος
Περιλαμβάνεται πόρτα, αποσπώμενο σασί στήριξης υλικών
και σετ 4 στηριγμάτων επίτοιχης τοποθέτησης
Δέχεται μηχανισμούς ισχύος έως 250 A και ράγες 24 στοιχείων

Αρ. καταλ. Πίνακες

Αρ. καταλ.	Υψος (mm)	Υψος κάλυψης (mm)	Πλάτος (mm)	Βάθος (mm)	Απόσταση πόρτας / μετώπης
0 201 82	515	400	655	215	48
0 201 83	715	600	655	215	48
0 201 84	915	800	655	215	48
0 201 85	1115	1000	655	215	48

Εξαρτήματα

- 0 364 97 Πλάκα εισόδου καλωδίων Cabstop IP 55
Διαθέτει 28 εισόδους \varnothing 5 έως 14 mm
και 2 εισόδους \varnothing 14 έως 24 mm
- 0 201 35 Εξάρτημα συγκράτησης των καλωδίων
στην είσοδο του πίνακα με δεματικά Colring
- 0 200 51 Κάλυμμα κενών θέσεων ράγας 24 στοιχείων
- 0 016 65 Κάλυμμα κενών θέσεων ράγας 18 στοιχείων
διαιρετό ανά 1 ή 1/2 στοιχείου
- 0 203 99 Θήκη 24 στοιχείων για ετικέττες σήμανσης
στη μετώπη
- 0 097 99 Αυτοκόλλητη σχεδιοθήκη A4
- 0 202 94 Κλειδαριά πόρτας με δύο κλειδιά



Στυπιοθλήπτες IP 68 για μετρικό σύστημα PG
και ISO, σελ. 187

XL³ 400

μεταλλικοί πίνακες IP 55 βάθους 215 mm

Μοντάρισμα

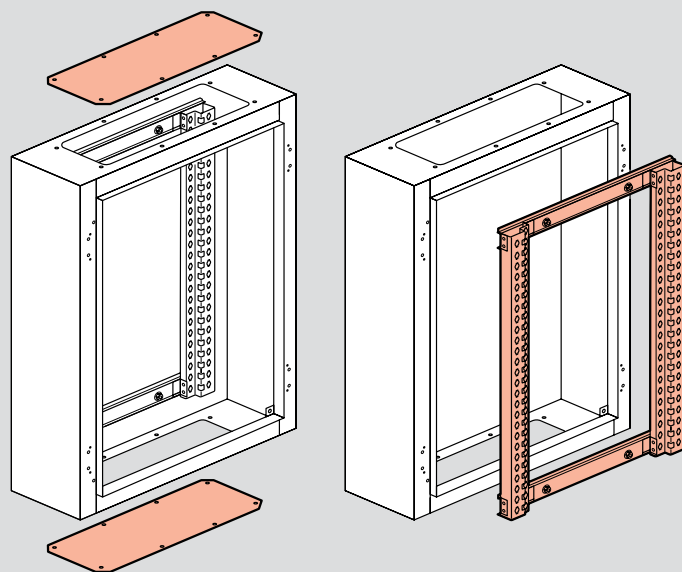

Πίνακας προσβάσιμος από όλες τις πλευρές

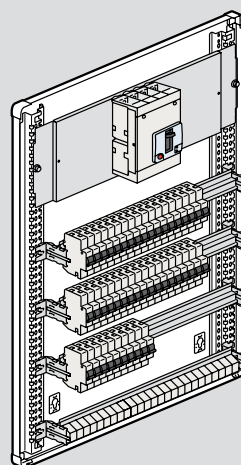

Σύνδεση οριζοντίως ή/και καθέτως

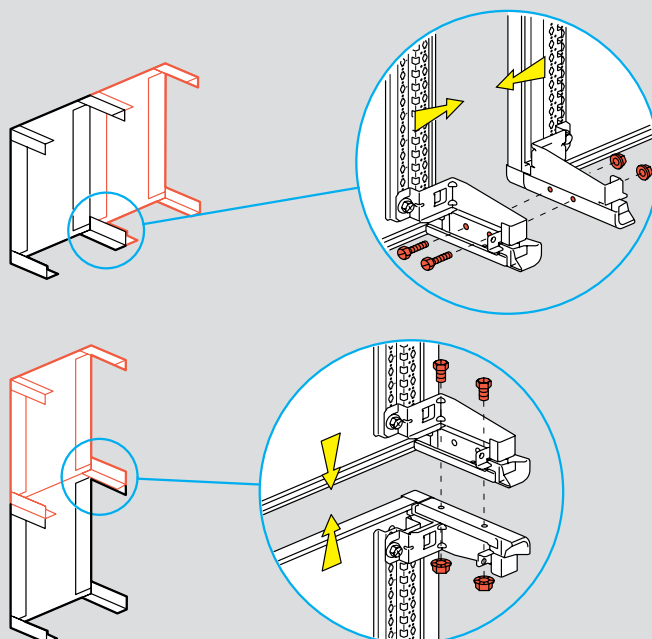

XL³ 400

ράγες, πλάτες στήριξης και μετώπες



Αρ. καταλ. **Ράγες στήριξης**

- 0 202 01 Για μηχανισμούς ράγας και Vistor έως 160 A
- 0 202 06 Για DPX³ και DPX-IS 250

Βάσεις στήριξης σε ράγα και πλάτη

- 4 210 71 Για DPX³ 160 χωρίς πλαινό μοτέρ
- 4 210 73 Για DPX³ 160 με διαφορική προστασία
- 4 210 68 Για DPX³ 160 με πλαινό μοτέρ
- 4 210 72 Για DPX³ 250 χωρίς πλαινό μοτέρ
- 4 210 69 Για DPX³ 250 με πλαινό μοτέρ
- 0 262 39 Για DPX-IS 250
- 4 052 26 Εξάρτημα υπερύψωσης για τη στήριξη μηχανισμού ράγας, DPX³ και DPX-IS 250 τοποθετημένα στην ίδια ράγα αρ. καταλ. 0 202 06

Πλάτες στήριξης

- 0 202 11 Πλάτη με ράγα για τη στήριξη DPX³ ή DPX-IS 250 με την αντίστοιχη βάση στήριξης 4 210 68/69/71/72/73
- 0 202 13 Πλάτη στήριξης για DPX³ 160 θερμομαγνητικό οριζόντια
- 0 202 15 Πλάτη στήριξης για DPX³ 250 οριζόντια
- 0 202 44 Για 1 έως 4 SPX-000 ή SPX-00
- 0 202 45 Για 1 έως 2 SPX-1

Μετώπες

- 0 203 00 Για μηχανισμούς ράγας
Ύψος 150 mm
- 0 203 01 Για Vistor έως 160 A
Ύψος 200 mm
- 0 203 10 Για DPX³, DPX-IS 250 και Vistor έως 160 A
Ύψος 300 mm
- 0 203 11 Για DPX³ με καλύμματα επαφών
Ύψος 400 mm
- 0 203 13 Για DPX³ 160 οριζόντια
Ύψος 150 mm
- 0 203 17 Για DPX³ 250 οριζόντια
Ύψος 200 mm
- 0 203 35 Για SPX-000
Ύψος 300 mm
- 0 203 36 Για SPX-00
Ύψος 300 mm
- 0 203 37 Για SPX-1
Ύψος 400 mm

XL³ 400

στήριξη μηχανισμών

■ Στήριξη σε ράγα

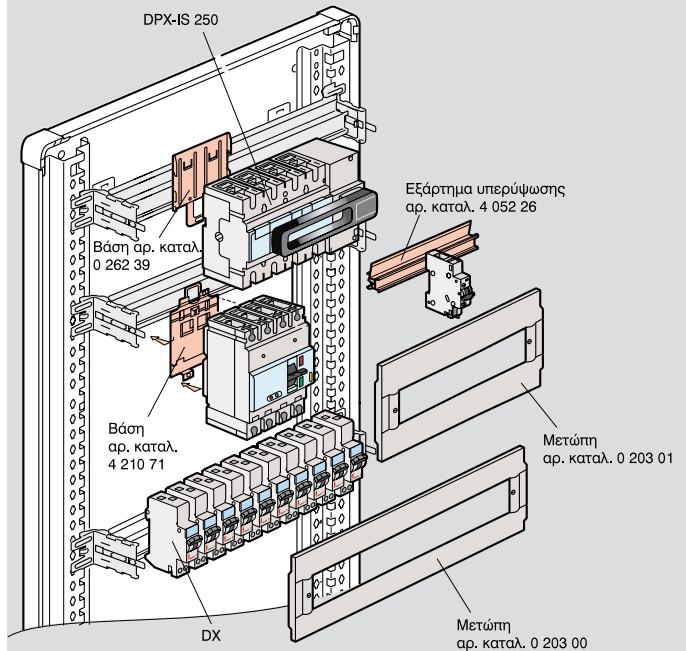

Θέση κάτω

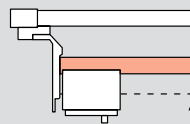

Στήριξη διακόπτη ισχύος DPX³

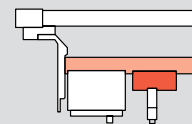

Στήριξη διακόπτη ισχύος DPX³ και μηχανισμών ράγας

Θέση πάνω

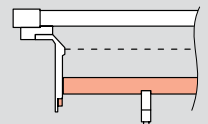

Στήριξη μηχανισμών

■ Στήριξη σε πλάτη

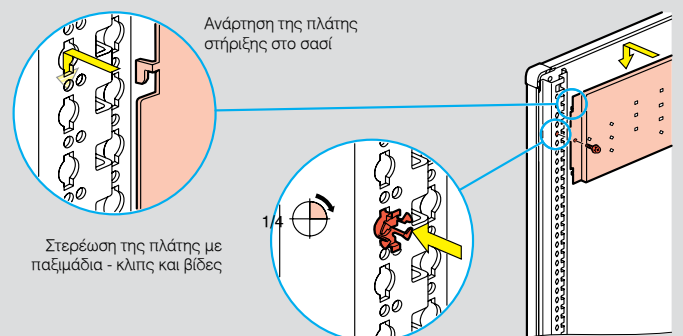

XL³ 400

εξαρτήματα



0 202 03



0 203 03



0 202 42



0 202 17



0 203 18



0 200 92



0 201 60



0 201 45

Αρ. καταλ. Εξαρτήματα στήριξης σε πίνακες επέκτασης

- 0 202 03 Ράγα 9 στοιχείων
- 0 202 17 Πλάτη στήριξης DPX³ 160 και DPX³ 250
- 0 203 03 Μετώπη για μηχανισμούς ράγας
- 0 203 04 Μετώπη για Vistor έως 160 A
- 0 203 18 Μετώπη για DPX³

Εξαρτήματα στήριξης υλικών

- 0 202 42 Διάτρητη πλάτη στήριξης ύψους 300 mm
Στηρίζεται απευθείας στο σασί του πίνακα
- 0 202 04 Ράγα μήκους 515 mm
Στηρίζεται απευθείας στο σασί του πίνακα
- 0 200 92 Παξιμάδια - κλιπς για βίδα M6
- 0 200 91 Βίδες M6

Εξαρτήματα καλωδίωσης

- 0 373 85 Καλώδιο γείωσης πόρτας μήκους 350 mm/6 mm²
- 0 201 70 Εξάρτημα στήριξης για κανάλι Lina 25
– κάθετα: 40 x 60 ή 40 x 80
– οριζόντια 40 x 60
- 0 200 94 Οδηγός οριζόντιας διέλευσης καλωδίων
Στηρίζεται στο πίσω μέρος ράγας
αρ. καταλ. 0 202 01
- 0 201 93 Οδηγός κάθετης διέλευσης καλωδίων

Εξαρτήματα για ουδέτερο και γείωση

- 0 048 19 Λαμάκι 12 x 2 mm, μήκους 1 m. Δέχεται τις κλέμμες ασφαλείας IP2 ουδέτερου ή γείωσης της σελ. XX.
Στηρίζεται στο εσωτερικό του πίνακα, οριζοντίως ή καθέτως
- 0 373 01 Μπαρέτα μήκους 456 mm. Περιλαμβάνει 36 θέσεις για αγωγούς 1,5-10 mm², 4 θέσεις για αγωγούς 2,5 - 16 mm² και 2 θέσεις για αγωγούς 35 mm².
Στηρίζεται:
- απευθείας στο σασί του πίνακα ως κλέμμα γείωσης
- σε ράγα ως κλέμμα ουδέτερου με το εξάρτημα αρ. καταλ. 0 200 94
- 0 373 89 Μπάρα χαλκού 12 x 4, μήκους 990 mm
Διάτρητη για βίδες M5.
Επιτρεπόμενη ένταση 160 A
- 0 375 12 Εξάρτημα ράγας για τη στήριξη:
– μπαρέτας αρ. καταλ. 0 373 01
– μπάρας χαλκού αρ. καταλ. 0 373 89

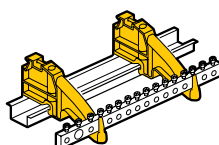

Αρ. καταλ. Μετώπες κενές

Μεταλλικές μετώπες
Στήριξη με βίδες 1/4 στροφής

- 0 203 40 50 mm
- 0 203 41 100 mm
- 0 203 42 150 mm
- 0 203 43 200 mm
- 0 203 44 300 mm

Μετώπες κενές για πίνακες επέκτασης 310 mm

Μεταλλικές μετώπες
Στήριξη με βίδες 1/4 στροφής

- 0 201 41 50 mm
- 0 201 42 100 mm
- 0 201 40 200 mm
- 0 201 43 550 mm
- 0 201 45 850 mm
- 0 201 46 1000 mm
- 0 201 47 1150 mm
- 0 201 48 1450 mm

Οδηγός καλωδίων

- 0 201 60 Οδηγός εισόδου / εξόδου καλωδίων για ερμάρια XL³ με σύνδεση σε DLP

XL³ 800

μεταλλικοί πίνακες και ερμάρια βάθους 230 mm



0 204 04



0 204 09



0 204 09 + 0 204 29



0 204 29



0 204 24

IP 43 - IK 08 με το κιτ στεγανοποίησης της πόρτας
 IP 40 - IK 08 με την πόρτα / IP 30 - IK 07 χωρίς πόρτα
 Δέχονται μηχανισμούς ισχύος έως 630 A
 Χωρητικότητα ράγας 24 στοιχεία για τους πίνακες πλάτους 660 mm
 Χωρητικότητα ράγας 36 στοιχεία για τους πίνακες πλάτους 910 mm
 Δυνατότητα οριζόντιας ή/και κατακόρυφης επέκτασης
 με το κιτ σύνδεσης που περιλαμβάνεται στη συσκευασία

Αρ. καταλ.	
Πλάτος (mm)	660 910
0 204 01	0 204 06
0 204 02	0 204 07

Μεταλλικοί πίνακες

Ύψος (mm)	Ύψος κάλυψης (mm)	Βάθος (mm)
1050	1000	230
1250	1200	230

Αρ. καταλ.	
Πλάτος (mm)	660 910
0 204 03	0 204 08
0 204 04	0 204 09

Μεταλλικά ερμάρια

Περιλαμβάνεται βάση ύψους 100 mm

Ύψος (mm)	Ύψος κάλυψης (mm)	Βάθος (mm)
1550	1400	230
1950	1800	230

Αρ. καταλ.	
Πλάτος (mm)	660 910
0 212 51	0 212 56
0 212 52	0 212 57
0 212 53	0 212 58
0 212 54	0 212 59

Πόρτες

Μεταλλικές αδιαφανείς

Ύψος (mm)	Απόσταση πόρτας/μετώπης (mm)
1050	67
1250	67
1550	67
1950	67

Αρ. καταλ.	
Πλάτος (mm)	660 910
0 212 61	0 212 66
0 212 62	0 212 67
0 212 63	0 212 68
0 212 64	0 212 69

Μεταλλικές με τζάμι

Ύψος (mm)	Απόσταση πόρτας/μετώπης (mm)
1050	63
1250	63
1550	63
1950	63

Αρ. καταλ.	
Πλάτος (mm)	660 910
0 204 10	0 204 11

Βάσεις έδρασης

Ύψος βάσης 100 mm

0 201 00	0 201 30	0 202 94	0 097 99
----------	----------	----------	----------

Εξαρτήματα

Σετ 4 στηριγμάτων επίτοιχης τοποθέτησης
 Κιτ στεγανοποίησης πόρτας IP 43
 Κλειδαριά πόρτας με 2 κλειδιά
 Αυτοκόλλητη σχεδιοθήκη A4

Αρ. καταλ.

Εσωτερική διέλευση καλωδίων

Εξάρτημα για τη δημιουργία εσωτερικού πλαινίου χώρου κάθετης διέλευσης καλωδίων ή μπαρών σε πίνακες ή ερμάρια πλάτους 910 mm

Εσωτερική διέλευση για πίνακες

- 0 204 26 Για πίνακα αρ. καταλ. 0 204 06
- 0 204 27 Για πίνακα αρ. καταλ. 0 204 07

Εσωτερική διέλευση για ερμάρια

- 0 204 28 Για ερμάριο αρ. καταλ. 0 204 08
- 0 204 29 Για ερμάριο αρ. καταλ. 0 204 09

Μετώπες

- 0 204 46 1050 mm για τη διέλευση αρ. καταλ. 0 204 26
- 0 204 47 1250 mm για τη διέλευση αρ. καταλ. 0 204 27
- 0 204 48⁽¹⁾ 1400 mm για τη διέλευση αρ. καταλ. 0 204 28
- 0 204 49⁽¹⁾ 1800 mm για τη διέλευση αρ. καταλ. 0 204 29

Εξαρτήματα

- 0 206 78 Πλάτη στήριξης DPX[®] 630 για την εσωτερική διέλευση αρ. καταλ. 0 204 28 ή 0 204 29

Εξωτερική διέλευση καλωδίων

Τοποθετείται αριστερά ή δεξιά των ερμαρίων πλάτους 660 mm ή 910 mm

Ερμάρια

Αρ. καταλ.	Ύψος (mm)	Πλάτος (mm)	Βάθος (mm)
0 204 23	1550	460	230
0 204 24	1950	460	230

Μετώπες

- 0 204 43⁽¹⁾ 1400 mm για τη διέλευση αρ. καταλ. 0 204 23
- 0 204 44⁽¹⁾ 1800 mm για τη διέλευση αρ. καταλ. 0 204 24

Πόρτες αδιαφανείς

- 0 204 33 1550 mm για τη διέλευση αρ. καταλ. 0 204 23
- 0 204 34 1950 mm για τη διέλευση αρ. καταλ. 0 204 24

Εξαρτήματα

- 0 206 28 Πλάτη στήριξης DPX[®] 630
- 0 201 95 Σετ 3 στηριγμάτων για τοποθέτηση ράγας κάθετα στο εσωτερικό της διέλευσης καλωδίων (κλέμμες ράγας Viking, σελ. 184)

(1) Διαθέτουν προχαραγμένα ανοίγματα για διακόπτη ισχύος DPX[®] 630

XL³ 800

μεταλλικοί πίνακες και ερμάρια IP 55 βάθους 225 mm



0 204 54



0 204 51



0 212 71

IP 55 - IK 08 με την πόρτα
Δέχονται μηχανισμούς ισχύος έως 630 A
Χωρητικότητα ράγας 24 στοιχεία
Δυνατότητα οριζόντιας επέκτασης με το kit σύνδεσης αρ. καταλ. 0 204 86

Αρ. καταλ. **Μεταλλικοί πίνακες**

Δεν περιλαμβάνονται πλευρικά καλύμματα

Αρ. καταλ.	Ύψος (mm)	Ύψος κάλυψης (mm)	Πλάτος (mm)	Βάθος (mm)
0 204 51	1095	1000	700	225
0 204 52	1295	1200	700	225

Πλευρικά καλύμματα

Σετ 2 τεμάχια

0 204 66 Για πίνακα ύψους 1095 mm

0 204 67 Για πίνακα ύψους 1295 mm

Μεταλλικά ερμάρια

Περιλαμβάνεται βάση έδρασης ύψους 100 mm

Δεν περιλαμβάνονται πλευρικά καλύμματα

Αρ. καταλ.	Ύψος (mm)	Ύψος κάλυψης (mm)	Πλάτος (mm)	Βάθος (mm)
0 204 53	1595	1400	700	225
0 204 54	1995	1800	700	225

Πλευρικά καλύμματα

Σετ 2 τεμάχια

0 204 68 Για πίνακα ύψους 1595 mm

0 204 69 Για πίνακα ύψους 1995 mm

Αρ. καταλ. **Πόρτες**

Μεταλλικές αδιαφανείς

Αρ. καταλ.	Ύψος (mm)	Απόσταση πόρτας / μετώπης (mm)
0 212 71	1095	48
0 212 72	1295	48
0 212 73	1595	48
0 212 74	1995	48

Μεταλλικές με τζάμι

Αρ. καταλ.	Ύψος (mm)	Απόσταση πόρτας / μετώπης (mm)
0 212 81	1095	44
0 212 82	1295	44
0 212 83	1595	44
0 212 84	1995	44

Βάσεις έδρασης

0 204 60 Ύψος βάσης 100 mm

Εξαρτήματα σύνδεσης

0 205 85 Κιτ στεγανότητας IP 55 για την οριζόντια σύνδεση δύο πινάκων ή ερμαρίων

0 204 86 Κιτ σύνδεσης
Απαιτούνται:
- 2 τεμάχια για τη σύνδεση πίνακα ύψους 1095 ή 1295 mm
- 3 τεμάχια για τη σύνδεση ερμαρίων ύψους 1595 mm
- 4 τεμάχια για τη σύνδεση ερμαρίων ύψους 1995 mm

Εξαρτήματα πόρτας

0 202 94 Κλειδαριά πόρτας με δύο κλειδιά
0 097 99 Αυτοκόλλητη σχεδιοθήκη A4

XL³ 800 ράγες, πλάτες στήριξης και μετώπες για μηχανισμούς ράγας Vistor, DPX³, DPX-IS 250, SPX

XL³ 800 στήριξη μηχανισμών



0 206 01



0 206 11

0 206 17



0 209 10

Αρ. καταλ.		Ράγες στήριξης Vistor και DX
Αρ. στοιχείων 24	36	
0 206 01	0 206 51	Ράγα ρυθμιζόμενου ύψους σε δύο θέσεις

Βάσεις στήριξης σε ράγα L και πλάτη	
4 210 71	Για DPX ³ 160 χωρίς πλαϊνό μοτέρ
4 210 68	Για DPX ³ 160 με πλαϊνό μοτέρ
4 210 72	Για DPX ³ 250 χωρίς πλαϊνό μοτέρ
4 210 69	Για DPX ³ 250 με πλαϊνό μοτέρ
4 210 73	Για DPX ³ 160 με διαφορ. προστασία
4 210 74	Για DPX ³ 250 με διαφορ. προστασία

Πλάτες στήριξης για DPX ³ και SPX		
Αρ. στοιχείων 24	36	
0 206 11	0 206 61	Πλάτη με ράγα για DPX ³ με την αντίστοιχη βάση στήριξης αρ. καταλ. 4 210 68/69/71/72/73/74
0 206 15		Πλάτη στήριξης για DPX ³ 160 οριζόντια
0 206 17		Πλάτη στήριξης για DPX ³ 250 οριζόντια
0 209 53		Για 1 έως 4 SPX-000 ή SPX-00
0 209 54		Για 1 έως 2 SPX-1
6 051 34		Για 1 SPX-D-160
0 206 05	0 206 55	Πλάτη στήριξης DPX-IS 250

Μετώπες μεταλλικές		
Πλάτος (mm) 24	36	
0 209 00	0 209 50	Για μηχανισμούς ράγας
0 209 01	0 209 51	Για Vistor έως 160 A
0 209 10	0 209 60	Για DPX ³ , DPX-IS 250 και Vistor έως 160 A
0 209 13		Για DPX ³ 160 οριζόντια
0 209 17		Για DPX ³ 250 οριζόντια
0 209 63		Για SPX-000
0 209 64		Για SPX-00
0 209 66		Για SPX-1
6 051 37		Για SPX-D-160

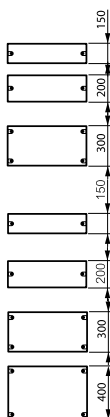

■ Πίνακες και ερμάρια βάθους 230 mm

Πίνακας προσβάσιμος από όλες τις πλευρές

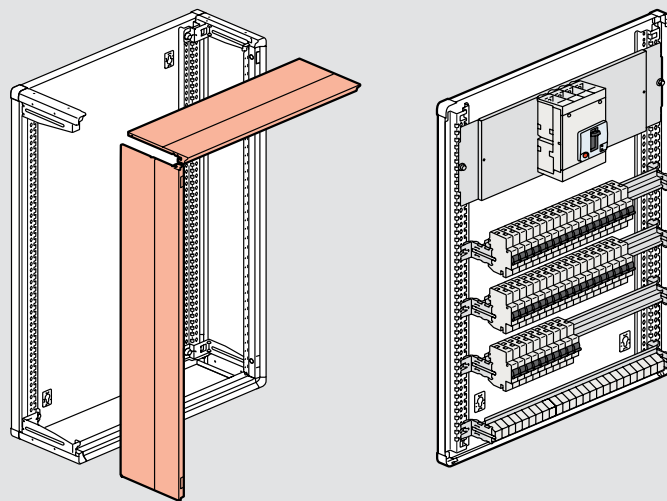

Σύνδεση οριζόντια ή/και κάθετα

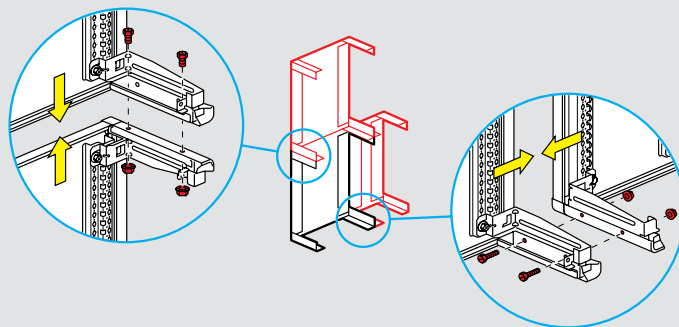

Στήριξη μηχανισμών σε διέλευση καλωδίων

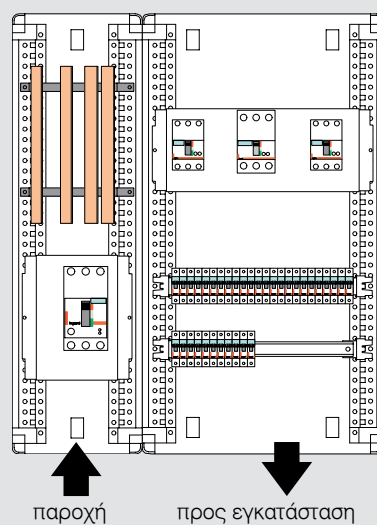

Η τοποθέτηση του γενικού διακόπτη σε πλαϊνή διέλευση καλωδίων μειώνει το απαιτούμενο ύψος και βάθος του πίνακα και επιτρέπει τον τέλειο διαχωρισμό των καλωδίων παροχής από τα καλώδια της εγκατάστασης.

XL³ 800

πλάτες στήριξης και μετώπες για μηχανισμούς DPX³ 250 και DPX³ 630



0 206 20



0 206 23

Αρ. καταλ. Στήριξη μηχανισμών DPX³ σε πλάτη

Αρ. στοιχείων	
24	36
0 206 20	0 206 70
0 206 23	

Για 1 έως 3 DPX³ 630
Κάθετη τοποθέτηση
Για 1 DPX³ 630
Οριζόντια τοποθέτηση

Αρ. στοιχείων Μετώπες μεταλλικές

Αρ. στοιχείων	
24	36
0 209 20	0 209 70
0 209 21	

Για 1 έως 3 DPX³ 630
σε πλάτη

Για DPX³ 630 οριζόντια

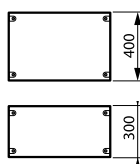

Στήριξη μηχανισμών DPX³ 630 σε διέλευση καλωδίων

0 206 78	Για 1 μηχανισμό DPX ³ 630 κάθετα σε εσωτερική διέλευση καλωδίων αρ. καταλ. 0 204 28 ή 0 204 29
0 206 28	Για 1 μηχανισμό DPX ³ 630 κάθετα σε εξωτερικό ερμάριο διέλευσης καλωδίων πλάτους 460 mm

XL³ 800

εξαρτήματα



0 206 44



0 204 36



0 200 92



0 209 44

Αρ. καταλ. Στήριξη διαφόρων μηχανισμών

Αρ. στοιχείων	
24	36
0 206 43	0 206 46
0 206 44	0 206 46
0 206 04	0 206 54
	0 200 92
	0 200 91

Πλάτες και ράγες για μηχανισμούς χωρίς πρόσβαση στη μετώπη του πίνακα

Πλάτη ύψους 200 mm
Πλάτη ύψους 400 mm
Ράγα για κλέμμες
Παξιμάδια - κλιπς για βίδα M6
Βίδες M6

Αρ. στοιχείων Μετώπες κενές

Αρ. στοιχείων		Ύψος (mm)
24	36	
0 209 40	0 209 90	50
0 209 41	0 209 91	100
0 209 42	0 209 92	150
0 209 43	0 209 93	200
0 209 44	0 209 94	300
0 209 45	0 209 95	400
0 209 46	0 209 96	600

Εξαρτήματα μετώπης

0 200 51	Κάλυμμα 24 στοιχείων ράγας
0 016 65	Κάλυμμα 18 στοιχείων ράγας διαιρετό ανά 1 ή 1/2 στοιχείο
0 203 99	24 στοιχεία ράγας
0 209 59	Θήκη 24 στοιχείων για ετικέτες σήμανσης
	Σετ 2 μεντεσέδων

Αρ. στοιχείων Εξάρτημα καλωδίωσης

0 204 35	0 204 36	Εξάρτημα συγκράτησης των καλωδίων στην είσοδο του πίνακα με δεματικά Colring
0 205 70	0 204 70	Εξάρτημα στήριξης για κανάλι Lina 25
		- κάθετα: 40x40, 40x80, 60x60, 60x80, 60x100
		- οριζόντια: 40x60 ή 60x60

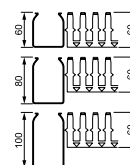

XL³ 4000

ερμάρια συναρμολογούμενα

Ερμάρια Ύψος: 2000 mm Πλάτος x Βάθος	Σετ βάση - οροφή	Κάθετα στηρίγματα	Βάσεις έδρασης	Χωρίς εσωτερική διέλευση				Με εσωτερική διέλευση				Πλάτη ερμαρίου	Πλευρικά καλύμματα	Μεταλλική με βάθος	Πόρτες Μεταλλική επίπεδη	Τζαμι
				Σασί + Πλαίσιο	Σασί + Πλαίσιο	Τραβέρσα	Μετώπη	Σασί + Πλαίσιο	Τραβέρσα	Μετώπη						
 725 x 475	0 205 04	0 205 00	0 205 14	0 205 12 + 0 205 58	-	-	-	0 205 42	0 205 41	0 205 54	0 205 74	0 205 84				
 725 x 725	0 205 05	0 205 00	0 205 15	0 205 13 + 0 205 58	-	-	-	0 205 42	0 205 42	0 205 54	0 205 74	0 205 84				
 725 x 975	0 205 06	0 205 00	0 205 18	0 205 13 + 0 205 58	-	-	-	0 205 42	0 205 43	0 205 54	0 205 74	0 205 84				
 975 x 475	0 205 07	0 205 00	0 205 17	0 205 13 ⁽¹⁾ + 0 205 58	0 205 16 + 0 205 59	0 205 21	0 205 47	0 205 43	0 205 41	0 205 57	0 205 77	0 205 87				
 975 x 725	0 205 08	0 205 00	0 205 18	0 205 13 ⁽¹⁾ + 0 205 58	0 205 16 + 0 205 59	0 205 22	0 205 47	0 205 43	0 205 42	0 205 57	0 205 77	0 205 87				
 975 x 975	0 205 09	0 205 00	0 205 19	0 205 13 ⁽¹⁾ + 0 205 58	0 205 16 + 0 205 59	0 205 23	0 205 47	0 205 43	0 205 43	0 205 57	0 205 77	0 205 87				

(1) Δέχεται τις ράγες και πλάτες 36 στοιχείων

Διέλευση καλωδίων Ύψος: 2000 mm Πλάτος x Βάθος	Σετ βάση - οροφή	Κάθετα στηρίγματα	Βάσεις έδρασης	Μετώπες	Πλάτη ερμαρίου	Πλευρικά καλύμματα	Πόρτες
 475 x 475	0 205 01	0 205 00	0 205 11	0 205 48	0 205 41	0 205 41	0 205 71
 475 x 725	0 205 02	0 205 00	0 205 14	0 205 48	0 205 41	0 205 42	0 205 71
 475 x 975	0 205 03	0 205 00	0 205 17	0 205 48	0 205 41	0 205 43	0 205 71

(1) Δεν απαιτείται το σασί στα ερμάρια διέλευσης καλωδίων πλάτους 475 mm

XL³ 4000

μεταλλικά ερμάρια διανομής τύπου «πεδίου»



0 205 12 + 0 205 58

Σύνολο ερμαρίων αποτελούμενα από:
 - σετ βάση - οροφή αρ. καταλ. 0 205 03/06/09
 - κάθετα στηρίγματα αρ. καταλ. 0 205 00
 - βάσεις έδρασης αρ. καταλ. 0 205 17/18/19
 - σασί στήριξης υλικών αρ. καταλ. 0 205 13/16
 - πλαίσια στήριξης μετωπών αρ. καταλ. 0 205 58/59

IP 55 - IK 08 με πόρτα και στεγανωτική ταινία σύνδεσης ερμαρίων
 IP 30 - IK 07 χωρίς πόρτα
 Κάθε ερμάριο συγκροτείται από ένα σετ βάση - οροφή, ένα σετ κάθετα στηρίγματα, πλευρικά καλύμματα, σασί στήριξης υλικών⁽¹⁾ και πλαίσιο στήριξης μετωπών
 RAL 7035, ύψος 2000 mm
 Χωρητικότητα ράγας 24 στοιχεία για ερμάρια πλάτους 725 mm ή 36 στοιχεία για ερμάρια πλάτους 975 mm

Αρ. καταλ.		Ερμάρια μεταλλικά	
Σετ βάση - οροφή για ερμάρια			
Διαθέτει ανοίγματα για το πέρασμα των καλωδίων			
Βάθος (mm)		Πλάτος (mm)	
475	725	Εξωτερικό	Ωφέλιμο
0 205 01	0 205 02	475	350
0 205 04	0 205 05	725	600
0 205 07	0 205 08	975	850
975			
0 205 03		475	350
0 205 06		725	600
0 205 09		975	850
Κάθετα στηρίγματα			
0 205 00 Σετ 4 κάθετα στηρίγματα			
Πλευρικά καλύμματα (πλάτη και πλαϊνά)			
0 205 41 Πλάτος 475 mm			
0 205 42 Πλάτος 725 mm			
0 205 43 Πλάτος 975 mm			
Βάσεις έδρασης, ύψος 100 mm			
0 205 11 475 x 475 mm			
0 205 14 725 x 475 mm			
0 205 15 725 x 725 mm			
0 205 17 975 x 475 mm			
0 205 18 975 x 725 mm			
0 205 19 975 x 975 mm			
Πόρτες			
Πλάτος (mm)		Τοποθέτηση και στις 4 πλευρές του ερμαρίου	
725	975	0 205 74 0 205 77	
0 205 54 0 205 57		Μεταλλική επίπεδη	
0 205 84 0 205 87		Μεταλλική με βάθος για όργανα ⁽²⁾	
475		0 205 71	
0 205 71		Μεταλλική επίπεδη	

Αρ. καταλ.	Εξοπλισμός ερμαρίων
Σασί στήριξης υλικών	
0 205 12	Χαμηλού βάθους ⁽³⁾
0 205 13	Κανονικού βάθους για ερμάριο χωρίς εσωτερική διέλευση καλωδίων
0 205 16	Κανονικού βάθους για ερμάριο με εσωτερική διέλευση καλωδίων
Πλαίσια στήριξης μετωπών	
0 205 58	Για ερμάριο χωρίς εσωτερική διέλευση καλωδίων
0 205 59	Για ερμάριο με εσωτερική διέλευση καλωδίων
Τραβέρσες για εσωτερική διέλευση καλωδίων	
0 205 21	Σετ 2 τεμαχίων 350 mm
0 205 22	Σετ 2 τεμαχίων 600 mm
0 205 23	Σετ 2 τεμαχίων 850 mm
Τραβέρσες για στηρίγματα ζυγών διανομής (σελ. 135)	
0 205 51	Σετ 2 τεμαχίων 350 mm
0 205 52	Σετ 2 τεμαχίων 600 mm
0 205 53	Σετ 2 τεμαχίων 850 mm
Τραβέρσες για μερικό σασί στήριξης υλικών	
0 205 31	Σετ 2 τεμαχίων 350 mm
0 205 32	Σετ 2 τεμαχίων 600 mm
Μετώπες διέλευσης καλωδίων	
0 205 47	Μετώπη για εσωτερική διέλευση
0 205 48	Μετώπη για ερμάριο διέλευσης πλάτους 475 mm
Εξαρτήματα	
Σύνδεση ερμαρίων	
0 205 86	Βίδες σύνδεσης ερμαρίων
0 205 88	Σετ 2 συνδέσμων σε σχήμα L
0 205 89	Σετ 2 επίπεδων συνδέσμων
0 205 10	Κιτ για τη σύνδεση βάσεων έδρασης
0 205 85	Στεγανωτική ταινία σύνδεσης ερμαρίων
Μεταφορά ερμαρίων	
0 205 82	Σετ 4 τεμάχια κρίκοι ανύψωσης
Φινιρίσμα ερμαρίων χωρίς πόρτα	
0 205 61	Πλαίσιο πρόσοψης IP 30 πλάτους 475 mm
0 205 62	Πλαίσιο πρόσοψης IP 30 πλάτους 725 mm
0 205 63	Πλαίσιο πρόσοψης IP 30 πλάτους 975 mm
0 205 65	IP 55 κάλυμμα σύνδεσης μεταξύ ερμαρίων

(1) Δεν απαιτείται το σασί στα ερμάρια διέλευσης καλωδίων πλάτους 475 mm
 (2) Απόσταση της πόρτας από τη μετώπη 92 mm

(3) Δεν δέχεται διακόπτες ισχύος DPX με περιστροφικό χειριστήριο ή μοτέρ και διακόπτες ισχύος DMX

XL³ 4000

ράγες, πλάτες στήριξης και μετώπες για μηχανισμούς ράγας Vistor, DPX³, DPX-IS 250, SPX



0 206 01

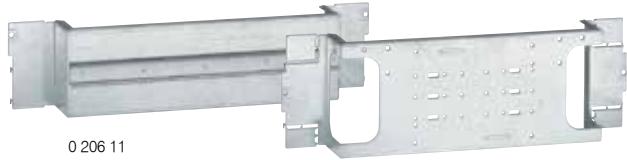

0 206 11

0 206 17



0 262 99



0 209 10



0 209 01

Αρ. καταλ.		Ράγες στήριξης Vistor και DX
Αρ. στοιχείων		
24	36	
0 206 01	0 206 51	Ράγα ρυθμιζόμενου ύψους σε δύο θέσεις

Αρ. καταλ.		Βάσεις στήριξης σε ράγα L και πλάτη
4 210 71		Για DPX ³ 160 χωρίς πλαϊνό μοτέρ
4 210 68		Για DPX ³ 160 με πλαϊνό μοτέρ
4 210 73		Για DPX ³ 160 με διαφορική προστασία
4 210 72		Για DPX ³ 250 χωρίς πλαϊνό μοτέρ
4 210 69		Για DPX ³ 250 με πλαϊνό μοτέρ
4 210 74		Για DPX ³ 250 με διαφορική προστασία
0 262 39		Βάση στήριξης DPX-IS 250 σε ράγα L
Εξάρτημα υπερύψωσης		
4 052 26		Επιτρέπει τη στήριξη μηχανισμών ράγας, DPX ³ και DPX-IS 250 στην ίδια ράγα για 20 στοιχεία

Αρ. καταλ.		Πλάτες στήριξης DPX και SPX
Αρ. στοιχείων		
24	36	
0 206 11	0 206 61	Πλάτη με ράγα για DPX ³ με την αντίστοιχη βάση στήριξης αρ. καταλ. 4 210 68/69/71/72/73/74
0 206 13		Πλάτη στήριξης DPX ³ με μεταγωγή
0 206 15		Πλάτη στήριξης για DPX ³ 160 οριζόντια
0 206 17		Πλάτη στήριξης για DPX ³ 250 οριζόντια
0 209 53		Για 1 έως 4 SPX-000 ή SPX-00
0 209 54		Για 1 έως 2 SPX-1
6 051 34		Για 1 SPX-D-160
6 051 35		Για 1 SPX-D-250 A και 400 A
6 051 36		Για 1 SPX-D-630 A
0 206 05	0 206 55	Πλάτη στήριξης DPX-IS 250

Αρ. καταλ.		Μετώπες μεταλλικές
Αρ. στοιχείων		
24	36	
0 209 00	0 209 50	Για μηχανισμούς ράγας

0 209 01	0 209 51	Για Vistor έως 160 A	
0 209 10	0 209 60	Για DPX ³ , DPX-IS 250 και Vistor έως 160 A	
0 209 13		Για DPX ³ 160 οριζόντια	
0 209 17		Για DPX ³ 250 οριζόντια	
0 209 63		Για SPX-000	
0 209 64		Για SPX-00	
0 209 66		Για SPX-1	
6 051 37		Για 1 SPX-D 160 A κάθετα	
6 051 38		Για 1 SPX-D 250 A και 400 A κάθετα	
6 051 39		Για 1 SPX-D 630 A κάθετα	

XL³ 4000 ράγες, πλάτες στήριξης και μετώπες για μηχανισμούς ράγας Vistor, DPX, DPX-IS 250, SPX



XL³ 4000 εξαρτήματα, μετώπες κενές



Αρ. καταλ.	
24	36
0 206 20	0 206 70
0 211 00	0 211 02
0 206 23	
0 209 20	0 209 70
0 211 11	0 211 12
0 209 21	
0 209 34	

Στήριξη μηχανισμών DPX³ 630 και DPX³ 1600

Για 1 έως 3 DPX³ 630 κάθετα
Για 1 DPX³ 1600 κάθετα ή οριζόντια
Για 1 DPX³ 630 οριζόντια

Μετώπες μεταλλικές

Για 1 έως 3 DPX³ 630 σε πλάτη κάθετα



Για DPX³ 1600 σε πλάτη κάθετα

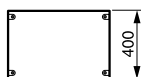

Για DPX³ 630 σε πλάτη οριζόντια

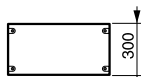

Για DPX³ 1600 σε πλάτη οριζόντια

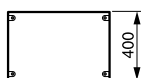

Στήριξη μεταγωγής πηγών DPX³ 630

Για χειροκίνητη ή αυτόματη μεταγωγή 2 διακοπών με μηχανική μανδάλωση
Πλάτος μετώπης 24 στοιχεία

0 210 66
0 210 67

Πλάτη μηχανικής μανδάλωσης
Μεταλλική μετώπη ύψους 400 mm

Στήριξη μηχανισμών DMX³

Ύψος μετώπης 600 mm
Βάση στήριξης DMX³ 1600
Μετώπη DMX³ 1600 3P / 4P
Βάση στήριξης DMX³ 2500 / 4000

Αρ. στοιχείων	
24	36
0 207 80	0 207 81
0 210 84	0 210 86
0 207 51	0 207 52
0 209 38	
0 209 39	0 209 48
	0 209 39

Μετώπη DMX³ 2500 3P / 4P
και DMX³ 4000 3P / 4P

Αρ. καταλ.	
24	36
0 206 43	
0 206 44	0 206 46
0 206 04	0 206 54
	0 200 92
	0 200 91

Στήριξη διαφόρων μηχανισμών

Πλάτες και ράγες για μηχανισμούς χωρίς πρόσβαση στη μετώπη του πίνακα

Πλάτη ύψους 200 mm
Πλάτη ύψους 400 mm

Ράγα για κλέμμες
Παξιμάδια - κλιπς για βίδα M6
Βίδες M6

Αρ. στοιχείων	
24	36
0 209 40	0 209 90
0 209 41	0 209 91
0 209 42	0 209 92
0 209 43	0 209 93
0 209 44	0 209 94
0 209 45	0 209 95
0 209 46	0 209 96

Μετώπες κενές

Ύψος (mm)
50
100
150
200
300
400
600

0 200 51	
0 016 65	
0 203 99	
0 209 59	

Εξαρτήματα μετώπης

Κάλυμμα 24 στοιχείων ράγας
Κάλυμμα 18 στοιχείων ράγας διαιρετό ανά 1 ή 1/2 στοιχείο
Θήκη 24 στοιχείων για ετικέττες σήμανσης
Σετ 2 μεντεσέδων

Αρ. στοιχείων	
24	36
0 205 70	0 204 70

Εξαρτήματα καλωδίωσης

Εξάρτημα στήριξης για κανάλι Lina 25
- κάθετα: 40x40, 40x80, 60x60, 60x80, 60x100
- οριζόντια: 40x60 ή 60x60

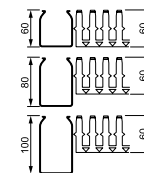

κτένες γεφύρωσης και ακραία καλύμματα

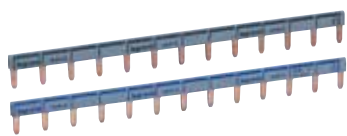

4 049 26



4 049 11



4 049 89



4 049 90

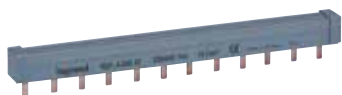

4 049 42

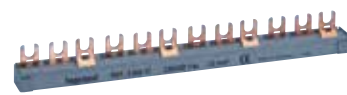

4 049 17



4 049 91



4 049 93



4 049 95

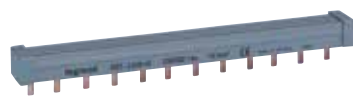

4 049 44

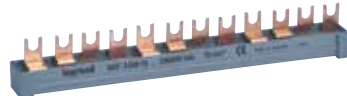

4 049 19



4 049 05



4 049 04

Αρ. καταλ. **Περονωτές**

4 049 26 ¹	Μονοπολική
4 049 37	Μονοπολική μήκους 1 m
4 049 42 ¹	Τριπολική
4 049 43	Τριπολική μήκους 1 m
4 049 44 ¹	Τετραπολική
4 049 45	Τετραπολική μήκους 1 m

Αρ. στοιχείων
13

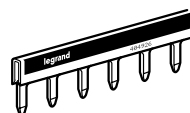

57

12

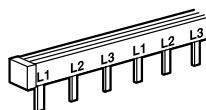

57

12

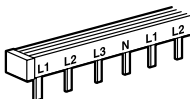

56

Αρ. καταλ. **Ακραία καλύμματα**

4 049 89	Για τις κτένες αρ. καταλ. 4 049 26/37
4 049 90	Για τις κτένες αρ. καταλ. 4 049 42/43
4 049 91	Για τις κτένες αρ. καταλ. 4 049 19/20/44/45
4 049 93	Για τις κτένες αρ. καταλ. 4 049 11/12
4 049 95	Για τις κτένες αρ. καταλ. 4 049 17/18

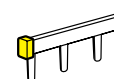

Αρ. καταλ. **Ακροδέκτες μύτης**

4 049 05	Ακροδέκτης μύτης για περονωτή κτένα 4 έως 25 mm ² - IP 2X
4 049 06	Ακροδέκτης μύτης για περονωτή κτένα 6 έως 35 mm ²
4 049 04	Ακροδέκτης μύτης για διχαλωτή κτένα 4 έως 25 mm ² - IP 2X



Διχαλωτές

4 049 11 ¹	Μονοπολική
4 049 12	Μονοπολική
4 049 17 ¹	Τριπολική
4 049 18	Τριπολική μήκους 1 m
4 049 19 ¹	Τετραπολική
4 049 20	Τετραπολική μήκους 1 m

Αρ. στοιχείων
12

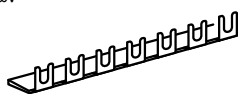

57

12

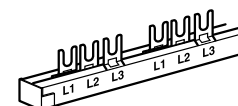

57

12

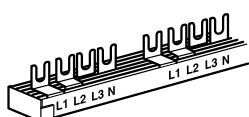

56

¹: Περιλαμβάνεται το ακραίο κάλυμμα

μονοπολικά μπλοκ διανομής

125 A έως 250 A

διανομείς ράγας

40 A έως 160 A



0 048 83 + 0 048 83 + 0 048 83 + 0 048 83



0 048 67



0 048 68



4 004 09+0 048 45

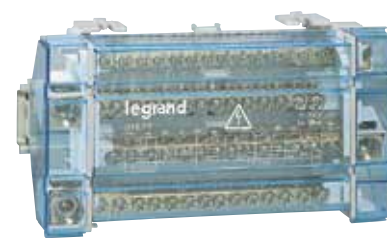

4 004 11

Αρ. καταλ. Μονοπολικά μπλοκ διανομής

Μπλοκ διανομής ράγας

Σύνδεση με ή χωρίς ακροδέκτες Starfix (σελ. 191)
Στηρίζεται σε ράγα πίνακα
Με θήκη για ετικέτες σήμανσης
Σύμφωνα με το πρότυπο EN 60947-1

Αρ. καταλ.	I max	Αριθ. οπών	Διατομή καλωδίου (mm ²)		Icc αιχμής (kA)	Αριθμός στοιχείων των 17,5 mm
			μονόκλωνο	εύκαμπτο		
0 048 71	125 A	4	16 - 50	6 - 35	35	2
0 048 83	160 A	12	1,5 - 10	1,5 - 10	27	2
		1	35 - 70	25 - 50		
		7	2,5 - 10	1,5 - 10		
0 048 73	250 A	2	6 - 25	6 - 16	60	2
		3	10 - 35	10 - 25		
		4	2,5 - 16	2,5 - 10		
		6	10 - 35	10 - 25		

Ακροδέκτες πολλαπλών συνδέσεων

Αρ. καταλ.	I max	Icc αιχμής (kA)
0 048 67	160 A 6 αναχωρήσεις 25 mm ²	30
0 048 68	250 A 4 αναχωρήσεις 35 mm ² 2 αναχωρήσεις 25 mm ²	36

Αρ. καταλ. Διανομείς ράγας

Σύμφωνα με το πρότυπο EN 60947-1
Στήριξη σε ράγα
Συνδεσμολογία με ή χωρίς ακροδέκτες καλωδίων Starfix (σελ. 191)
Δυνατότητα σήμανσης με CAB 3 (σελ. 189)
Δυνατότητα προσαρμογής επιπέδων κλέμματος IP 2x στο πάνω μέρος
Μονωτική πλάτη στήριξης
Προστατευτικό διαφανές κάλυμμα στο πρόσθιο μέρος
Μονωτικό διαχωριστικό μεταξύ των μπαρών

Διπολικό

Αρ. καταλ.	I max	Αριθ. οπών ανά μπάρα	Διατομή καλωδίου (mm ²)		Icc αιχμής (kA)	Αριθμός στοιχείων των 17,5 mm
			μονόκλωνο	εύκαμπτο		
4 004 00	40 A	11 2	1,5 - 4 6 - 16	0,75 - 4 4 - 10	20	6
4 004 01	100 A	5 2	2,5 - 10 10 - 25	1,5 - 10 6 - 16	26	4
4 004 02	100 A	8 2	2,5 - 10 10 - 25	1,5 - 10 6 - 16	26	6
4 004 03	125 A	11 2 2	2,5 - 10 10 - 25 10 - 35	1,5 - 10 6 - 16 10 - 25	26	8
Τετραπολικό						
4 004 04	40 A	11 2	1,5 - 4 6 - 16	0,75 - 4 4 - 10	26	6
4 004 05	100 A	5 2	2,5 - 10 10 - 25	1,5 - 10 6 - 16	26	4
4 004 06	100 A	8 2	2,5 - 10 10 - 25	1,5 - 10 6 - 16	26	6
4 004 07	100 A	8 3	2,5 - 10 10 - 25	1,5 - 10 6 - 16	26	8
4 004 08	125 A	7 2 2	2,5 - 10 10 - 25 10 - 35	1,5 - 10 6 - 16 10 - 25	26	6
4 004 09	125 A	11 4	2,5 - 10 10 - 35	1,5 - 10 6 - 25	26	8
4 004 10	125 A	12 2 1	2,5 - 10 10 - 35 10 - 25	1,5 - 10 6 - 25 6 - 16	20	10
4 004 11	160 A	8 4 2	2,5 - 10 10 - 25 10 - 35	1,5 - 10 6 - 16 10 - 25 10 - 16	27	10

διανομείς ισχύος

125 A έως 400 A

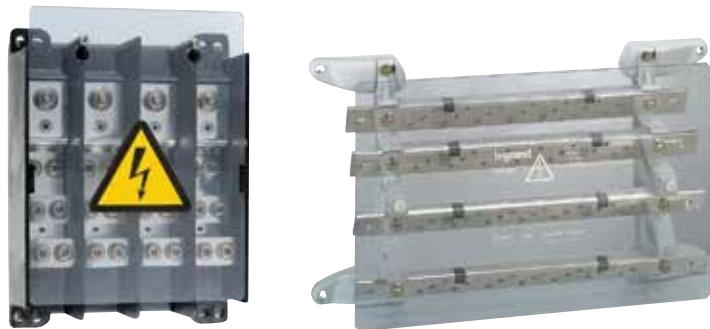

0 374 00

0 373 08

Προσφέρονται πλήρεις με προστατευτικό διαφανές κάλυμμα και ετικέτα τάσης

Αρ. καταλ. **Τετραπολικό με χαμηλό βάθος**

125 A

- 0 374 47 Στήριξη σε ράγα ή σε πλάτη με βίδες M6
- 1 άφιξη 35 mm² ανά πόλο
 - 10 αναχωρήσεις φάσης 16 mm² βίδες M5
 - 17 αναχωρήσεις ουδέτερου 16 mm² βίδες M5

250 A

- 0 374 00 Στήριξη σε πλάτη με βίδες M6
- 1 άφιξη 150 mm² ανά πόλο
 - 3 αναχωρήσεις ανά πόλο με κορ
1 x 70 mm², 1 x 50 mm² ή 2 x 35 mm²

Τετραπολικό με μπάρες σε διαφορετικά επίπεδα

125 A

- 0 374 30 4 μπάρες 15 x 4 mm εφοδιασμένες με:
- 1 άφιξη 35 mm² - βίδες M8
 - 5 αναχωρήσεις 25 mm² - βίδες M6

160 A

- 0 374 31 4 μπάρες 18 x 4 mm εφοδιασμένες με:
- 1 άφιξη 70 mm² max - βίδες M8
 - 5 αναχωρήσεις 35 mm² - βίδες M8

250 A

- 0 374 35 4 μπάρες 25 x 4 mm εφοδιασμένες με:
- 1 άφιξη 120 mm² max - βίδες M10
 - 5 αναχωρήσεις 50 mm² - βίδες M8

400 A

- 0 374 42 4 μπάρες 32 x 4 mm εφοδιασμένες με:
- 15 ανοίγματα M6
 - 4 ανοίγματα M8
 - 2 ανοίγματα ∅ 10,5 για τροφοδοσία 185 mm² max

- 0 373 08 4 μπάρες 32 x 5 mm εφοδιασμένες με:
- 2 ανοίγματα ∅ 8,5 mm
 - 21 αναχωρήσεις με βίδες M6

διανομείς ισχύος 125 έως 400 A

τεχνικά χαρακτηριστικά

125 A αρ. καταλ. 0 374 47 - Icc αιχμής 25 kA

Τάση μόνωσης: 500 V

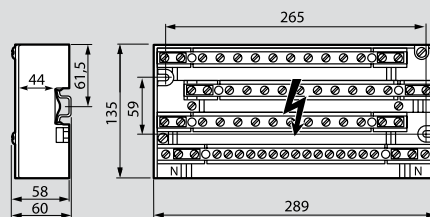

250 A αρ. καταλ. 0 374 00 - Icc αιχμής 60 kA

Τάση μόνωσης: 1000 V

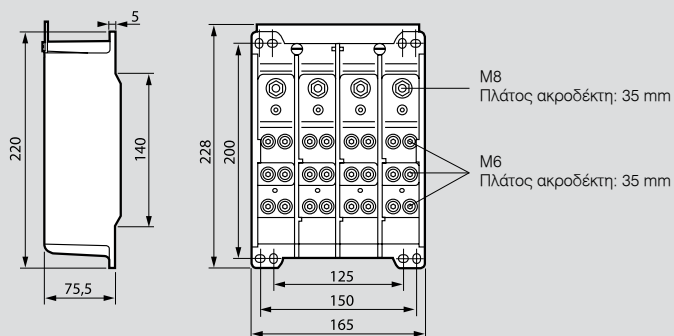

125/160/250 A αρ. καταλ. 0 374 30/31/35 - Icc αιχμής 35 kA

Τάση μόνωσης: 1000 V

Κρουστική τάση (Uimp): 12 kV

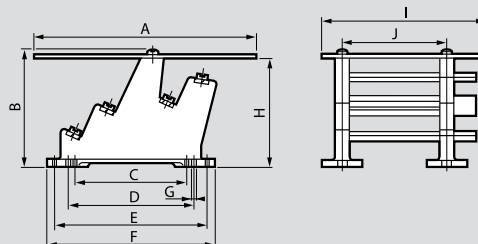

Διαστάσεις (mm)

Διανομείς	A	B	C	D	E	F	G	H	I	J
125 A	225	125	110	125	165	189	6,5	117,5	165	108
160 A	240	125	110	125	165	189	6,5	117,5	180	120
250 A	260	155	110	125	185	209	6,5	147,5	195	120

400 A αρ. καταλ. 0 373 08 - Icc αιχμής 42 kA

Τάση μόνωσης: 1000 V

Κρουστική τάση (Uimp): 12 kV

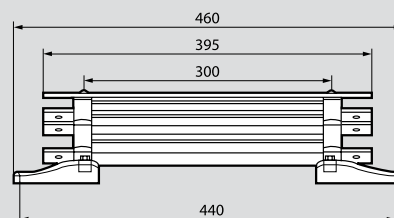
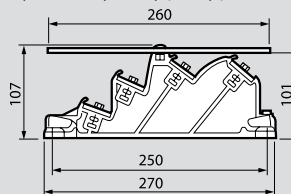

XL³ βάσεις στήριξης και μπάρες χαλκού



0 373 10



0 373 12



0 374 10



0 374 19 + 0 373 11



0 374 40

Αρ. καταλ. Βάσεις στήριξης για μπάρες χαλκού

Μία μπάρα ανά φάση

≤ 400 A

0 373 10 Βάση στήριξης για μπάρες χαλκού 25 x 4, 25 x 5 και 32 x 5 mm Τοποθετείται σε ερμάριο διέλευσης καλωδίων XL³ 400 και XL³ 800



≤ 800 A

0 373 20 Βάση στήριξης για μπάρες χαλκού 25 x 5, 32 x 5, 50 x 5 και 63 x 5 mm Τοποθετείται σε ερμάρια XL³ 4000 με τις τραβέρσες αρ. καταλ. 0 205 51/52/53



1 ή 2 μπάρες ανά φάση ≤ 1600 A

0 373 22 Βάση στήριξης για μπάρες χαλκού 50 x 5, 63 x 5, 75 x 5, 80 x 5 και 100 x 5 mm

Τοποθετείται σε ερμάρια XL³ 4000 με τις τραβέρσες αρ. καταλ. 0 205 51/52/53

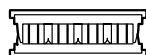

0 373 23 Βάση συγκράτησης για μπάρες χαλκού 50 x 5, 63 x 5, 75 x 5, 80 x 5 και 100 x 5 mm Συγκρατεί τις μπάρες μεταξύ τους χωρίς να στηρίζεται στο ερμάριο

1 ή 4 μπάρες ανά φάση ≤ 4000 A

0 373 24 Βάση στήριξης για 4 μπάρες χαλκού από 50 x 5 έως 125 x 5 mm ή 3 μπάρες από 50 x 10 έως 120 x 10 mm

0 373 25 Βάση συγκράτησης Τοποθετείται συμπληρωματικά της βάσης στήριξης αρ. καταλ. 0 373 24

Βάσεις για ≤ 6300 A

0 373 12 Βάση στήριξης για 3 μπάρες χαλκού 200 x 10 mm ανά πόλο

0 373 13 Βάση συγκράτησης Τοποθετείται συμπληρωματικά της βάσης στήριξης αρ. καταλ. 0 373 12

Εξαρτήματα στήριξης σε ερμάριο XL³

Τραβέρσες για τη στήριξη των αρ. καταλ. 0 373 20 και 0 373 22 σε ερμάριο XL³

Σετ 2 τεμαχίων

0 205 51 Τραβέρσα 350 mm

0 205 52 Τραβέρσα 600 mm

0 205 53 Τραβέρσα 850 mm

Αρ. καταλ. Μπάρες χαλκού

Διάτρητες μπάρες χαλκού

Αρ. καταλ.	Διατομή (mm ²)	I (A)		Οπή	Μήκος (mm ²)
		IP≤30	IP>30		
0 373 89	12 x 4	160	160	M5	990
0 374 34	18 x 4	245	200	M6	1000
0 374 38	25 x 4	280	250	M6	1000
0 374 18	25 x 5	330	270	M6	1750
0 374 19	32 x 5	450	400	M6	1750
0 374 40	50 x 5	700	630	-	1750
0 374 41	63 x 5	800	700	-	1750
0 374 59	75 x 5	950	850	-	1750
0 374 43	80 x 5	1000	900	-	1750
0 374 46	100 x 5	1200	1050	-	1750

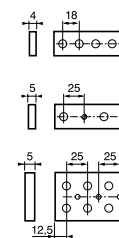

Μπάρες χαλκού εύκαμπτες

Για την σύνδεση των μηχανισμών με τις μπάρες χαλκού. Προσφέρονται σε μήκος 2m

Αρ. καταλ.	Διατομή (mm ²)	I (A)	
		IP≤30	IP>30
0 374 10	13 x 3	200	160
0 374 67	20 x 5	400	250
0 374 11	24 x 4	400	250
0 374 12	32 x 5	630	400
0 374 57	50 x 5	850	630
0 374 58	50 x 10	1200	1000

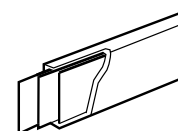

Εξαρτήματα σύνδεσης

0 374 05 Κονέκτορας 7 αναχωρήσεων Στηρίζεται σε μπάρες χαλκού

- 4 αναχωρήσεις 6 mm²
- 3 αναχωρήσεις 16 mm²

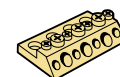

Προστατευτικό κάλυμμα μπάρας

0 373 11 Για μπάρα πάχους 5 mm (έως 32 mm πλάτος) Παραδίδεται με κλιπς Μήκος 1 m